

beurer

MG 180 Massage Gun



DE Muskelmassagegerät Gebrauchsanweisung	2	IT Pistola per Massaggio Muscolare Istruzioni per l'uso.....	54
EN Deep Tissue Massager Instructions for use	15	TR Kas masaj cihazı Kullanım kılavuzu	67
FR Pistolet de massage musculaire Mode d'emploi.....	28	RU Массажер для мышц Инструкция по применению	80
ES Aparato de masaje muscular Instrucciones de uso.....	41	PL Masażer pistolet Instrukcja obsługi.....	92

CE



Lesen Sie diese Gebrauchsanweisung sorgfältig durch, bewahren Sie sie für den späteren Gebrauch auf, machen Sie sie anderen Benutzern zugänglich und beachten Sie die Hinweise.

Warnung

- Das Gerät ist nur für den Einsatz im häuslichen/privaten Umfeld bestimmt, nicht im gewerblichen Bereich.
- Dieses Gerät kann von Kindern ab 8 Jahren und darüber sowie von Personen mit verringerten physischen sensorischen oder mentalen Fähigkeiten oder Mangel an Erfahrung und Wissen benutzt werden, wenn sie beaufsichtigt oder bezüglich des sicheren Gebrauchs des Geräts unterwiesen wurden und die daraus resultierenden Gefahren verstehen.
- Kinder dürfen nicht mit dem Gerät spielen.
- Reinigungs und Benutzer-Wartung dürfen nicht von Kindern ohne Beaufsichtigung durchgeführt werden.
- Wenn die Netzanschlussleitung dieses Geräts beschädigt wird, muss sie entsorgt werden. Ist sie nicht abnehmbar, muss das Gerät entsorgt werden.
- Sie dürfen das Gerät keinesfalls öffnen oder reparieren, da sonst eine einwandfreie Funktion nicht mehr gewährleistet ist. Bei Nichtbeachtung erlischt die Garantie.
- Keine Gegenstände in die Geräteöffnung stecken und nichts in die beweglichen Teile stecken. Achten Sie darauf, dass die beweglichen Teile sich immer frei bewegen können.
- Klemmen oder zwängen Sie keinen Teil Ihres Körpers, insbesondere Finger, zwischen die beweglichen Massageteile oder deren Halterung im Gerät.

Sehr geehrte Kundin, sehr geehrter Kunde,

wir freuen uns, dass Sie sich für ein Produkt unseres Sortimentes entschieden haben. Unser Name steht für hochwertige und eingehend geprüfte Qualitätsprodukte aus den Bereichen Wärme, Gewicht, Blutdruck, Körpertemperatur, Puls, Sanfte Therapie, Massage, Beauty und Luft. Bitte lesen Sie diese Gebrauchsanweisung aufmerksam durch, bewahren Sie sie für späteren Gebrauch auf, machen Sie sie anderen Benutzern zugänglich und beachten Sie die Hinweise.

Mit freundlicher Empfehlung

Ihr Beurer-Team.

Inhaltsverzeichnis

1. Zum Kennenlernen	3
2. Lieferumfang.....	4
3. Zeichenerklärung.....	4
4. Bestimmungsgemäßer Gebrauch	5
5. Warn- und Sicherheitshinweise	6
6. Gerätebeschreibung.....	8
6.1 Muskelmassagegerät.....	8
6.2 Aufsätze	9
7. Inbetriebnahme.....	9
8. Anwendung	10
8.1 Hinweise zur Anwendung	10
8.2 Aufsatz wählen / wechseln	10
8.3 Einschalten / Vibrationsstufe wählen.....	11
8.4 Anwendungsbeispiele.....	11
9. Reinigung und Pflege	12
10. Was tun bei Problemen?	12
11. Entsorgung	12
12. Technische Angaben	13
13. Garantie / Service	13

1. Zum Kennenlernen

Mit diesem Muskelmassagegerät können Sie wirkungsvoll und ohne Hilfe, sich selbst oder anderen Personen eine wohltuende Triggerpunktmassage bereiten. Triggerpunktmassagen können muskelentspannend oder anregend wirken und werden gerne bei Muskelverspannungen, Schmerzen und Müdigkeit eingesetzt. Das Muskelmassagegerät bietet eine kraftvolle, intensive Massage für die Schenkel, Waden, Schultern, Arme und Rückenpartien (ausgenommen Wirbelsäule).

2. Lieferumfang

Überprüfen Sie den Lieferumfang auf äußere Unversehrtheit der Kartonverpackung und auf die Vollständigkeit des Inhalts. Stellen Sie vor dem Gebrauch sicher, dass das Muskelmassagegerät und die Aufsätze keine sichtbaren Schäden aufweisen.

- 1 x Muskelmassagegerät
- 6 x Aufsätze
- 1 x Netzadapter
- 1 x Diese Gebrauchsanweisung



3. Zeichenerklärung

Auf dem Gerät, In der Gebrauchsanweisung, auf der Verpackung und auf dem Typschild des Geräts werden folgende Symbole verwendet:

	WARNUNG	Warnhinweis auf Verletzungsgefahren oder Gefahren für Ihre Gesundheit.
	ACHTUNG	Sicherheitshinweis auf mögliche Schäden an Gerät/Zubehör.
	Hinweis	Hinweis auf wichtige Informationen.
	Nur in geschlossenen Räumen verwenden.	
	Gebrauchsanweisung beachten	
	Muskelmassagegerät nicht verwenden an Personen mit implantierten elektrischen Geräten (wie z.B. Herzschrittmachern)	
	Grüner Punkt: Duales Entsorgungssystem Deutschland	
	Verpackung umweltgerecht entsorgen	
	Gerät der Schutzklasse 2	
	Entsorgung gemäß Elektro- und Elektronik-Altgeräte EG-Richtlinie – WEEE (Waste Electrical and Electronic Equipment)	

Pb Cd Hg	Schadstoffhaltige Batterien nicht im Hausmüll entsorgen
	Hersteller
	CE-Kennzeichnung Dieses Produkt erfüllt die Anforderungen der geltenden europäischen und nationalen Richtlinien.
	Die Produkte entsprechen nachweislich den Anforderungen der Technischen Regelwerke der EAWU.
	Energie Effizienz Level 6
	Gleichstrom
	Polarität
IP 20	Geschützt gegen feste Fremdkörper, 12,5 mm Durchmesser und größer
	Schaltnetzteil
	Sicherheitstrenntransformator, kurzschlussicher
UK CA	United Kingdom Conformity Assessed Mark

4. Bestimmungsgemäßer Gebrauch

WARNUNG

Verwenden Sie das Muskelmassagegerät und die Aufsätze ausschließlich zur Massagebehandlung der Beine, Schultern, Arme und Rückenpartien (ausgenommen Wirbelsäule). Das Muskelmassagegerät und die Aufsätze sind NICHT für den Gebrauch am Kopf, im Gesicht oder im Intimbereich bestimmt.

Verwenden Sie das Muskelmassagegerät ausschließlich mit den im Lieferumfang enthaltenen Aufsätzen. Das Muskelmassagegerät und die Aufsätze sind keine medizinischen Geräte, sondern Massagebehandlungsinstrumente. Das Muskelmassagegerät ist nur zur Eigenanwendung, nicht für den medizinischen oder kommerziellen Gebrauch vorgesehen. Das Gerät darf nur für den Zweck verwendet werden, für den es entwickelt wurde und auf die in der Gebrauchsanweisung angegebene Art und Weise. Jeder unsachgemäße Gebrauch kann gefährlich sein. Der Hersteller haftet nicht für Schäden, die durch unsachgemäßen oder falschen Gebrauch verursacht wurden. Benutzen Sie das Massagegerät nicht, wenn einer oder mehrere der nachfolgenden Warn- und Sicherheitshinweise auf Sie zutreffen. Falls Sie unsicher sind, ob das Massagegerät für Sie geeignet ist, befragen Sie Ihren Arzt.

5. Warn- und Sicherheitshinweise

WARNUNG

- Verwenden Sie das Gerät nicht bei einer krankhaften Veränderung oder Verletzung in der zu massierenden Körperregion (z.B. Bandscheibenvorfall, offene Wunde).
- Verwenden Sie das Gerät nicht, wenn Sie einen Herzschrittmacher tragen.
- Verwenden Sie das Gerät keinesfalls für Massagen im Herzbereich.
- Verwenden Sie das Gerät niemals an geschwollenen, verbrannten, entzündeten oder verletzten Haut- und Körperpartien.
- Verwenden Sie das Gerät nicht bei Risswunden, Kapillaren, Krampfadern, Akne, Couperose, Herpes oder anderen Hauterkrankungen.
- Verwenden Sie das Gerät nicht während der Schwangerschaft.
- Verwenden Sie das Gerät nicht am Kopf.
- Verwenden Sie das Gerät nicht im Gesicht (Augen), auf dem Kehlkopf oder andere besonders empfindlichen Körperteilen.
- Verwenden Sie das Gerät nicht auf der Wirbelsäule.
- Verwenden Sie das Gerät nicht im Intimbereich.
- Verwenden Sie das Gerät nie während Sie schlafen.
- Verwenden Sie das Gerät nicht an Tieren.
- Verwenden Sie das Gerät nicht nach der Einnahme von Medikamenten oder Alkohol (eingeschränkte Wahrnehmungsfähigkeit!).
- Verwenden Sie das Gerät nicht im Kraftfahrzeug.



Befragen Sie vor der Benutzung des Geräts Ihren Arzt, vor allem

- wenn Sie an einer schweren Krankheit leiden,
- wenn Sie einen Herzschrittmacher, Implantate oder andere Hilfsmittel tragen,
- bei Thrombosen,
- bei Diabetes,
- bei Schmerzen ungeklärter Ursache.

WARNUNG

- Halten Sie Kinder von Verpackungsmaterial fern. Es besteht Erstickungsgefahr!
 - Halten Sie Kinder von den Aufsätzen fern. Es besteht Erstickungsgefahr!
 - Stellen Sie sicher, dass das Gerät nicht mit Wasser oder anderen Flüssigkeiten in Berührung kommt.
 - Greifen Sie keinesfalls nach einem Gerät, das ins Wasser gefallen ist.
 - Kinder müssen beim Benutzen des Geräts beaufsichtigt werden.
- Bei nicht sachgemäßem Gebrauch bzw. Gebrauch entgegen der vorliegenden Gebrauchsanweisung besteht unter Umständen Brandgefahr!

Betreiben Sie das Gerät



- nie unbeaufsichtigt, insbesondere wenn Kinder in der Nähe sind,
- nie unter einer Abdeckung, wie z. B. Decke, Kissen ...,
- nie in der Nähe von Benzin oder anderen leicht entflammenden Stoffen.
- nur in trockenen Innenräumen (z.B. nie in der Badewanne, Sauna).

ACHTUNG

- Stellen Sie vor dem Gebrauch sicher, dass das Gerät und die Aufsätze keine sichtbaren Schäden aufweisen. Benutzen Sie es im Zweifelsfall nicht und wenden Sie sich an Ihren Händler oder an die angegebene Kundendienstadresse.
- Öffnen Sie unter keinen Umständen das Gehäuse.
- Halten Sie das Gerät von spitzen oder scharfen Gegenständen fern.
- Wenn das Gerät heruntergefallen ist oder anderweitige Schäden davongetragen hat, darf es nicht mehr benutzt werden.
- Schalten Sie das Gerät nach jedem Gebrauch und vor jeder Reinigung aus.
- Verwenden Sie das Gegerät nie länger als 15 Minuten (Überhitzungsgefahr). Lassen Sie das Gerät vor erneuter Benutzung mindestens 15 Minuten abkühlen.
- Benutzen Sie das Gerät nur mit den mitgelieferten Zubehörteilen.
- Schützen Sie das Gerät und die Aufsätze vor Stößen, Staub, Chemikalien, starken Temperaturschwankungen, elektromagnetischen Feldern und zu nahen Wärmequellen (Öfen, Heizungskörper).

WARNUNG

Hinweise zum Umgang mit Akkus

- Wenn Flüssigkeit aus einer Akkuzelle mit Haut oder Augen in Kontakt kommt, die betroffene Stelle mit Wasser auswaschen und ärztliche Hilfe aufsuchen.
-  **Verschluckungsgefahr!** Kleinkinder könnten Akkus verschlucken und daran ersticken. Daher Akkus für Kleinkinder unerreichbar aufbewahren!
- Wenn ein Akku ausgelaufen ist, Schutzhandschuhe anziehen, um das Gerät zu entsorgen.
- Schützen Sie Akkus vor übermäßiger Wärme.
-  **Explosionsgefahr!** Keine Akkus ins Feuer werfen.
- Keine Akkus zerlegen, öffnen oder zerkleinern.
- Nur in der Gebrauchsanweisung aufgeführte Ladegeräte verwenden.
- Laden Sie das Gerät ausschließlich mit dem mitgelieferten Netzadapter.
- Um eine möglichst lange Akku-Lebensdauer zu erreichen, laden Sie den Akku mindestens 2 Mal im Jahr vollständig auf.
- Schalten Sie das Gerät zum Laden immer vorher aus.
- Akkus müssen vor dem Gebrauch korrekt geladen werden. Die Hinweise des Herstellers bzw. die Angaben in dieser Gebrauchsanweisung für das korrekte Laden sind stets einzuhalten.

WARNUNG

Reparatur

- Versuchen Sie in keinem Fall, das Gerät selbstständig zu reparieren!
- Reparaturen an Elektrogeräten dürfen nur von Fachkräften durchgeführt werden. Sie selbst dürfen das Gerät keinesfalls öffnen oder reparieren, da sonst eine einwandfreie Funktion nicht mehr gewährleistet ist. Durch unsachgemäße Reparaturen können erhebliche Gefahren für den Benutzer entstehen. Wenden Sie sich bei Reparaturen an den Kundenservice oder an einen autorisierten Händler. Bei Nichtbeachtung erlischt die Garantie.

6. Gerätebeschreibung

6.1 Muskelmassagegerät



1 Aufsatz

Wählbar zwischen 6 verschiedenen Aufsätzen

2 EIN/AUS-Taste

3 Akkustand-Anzeige (5 LEDs)

1 rote + 4 grüne LEDs = Akkustand 100%

1 rote + 3 grüne LEDs = Akkustand 75%

1 rote + 2 grüne LEDs = Akkustand 50%

1 rote + 1 grüne LED = Akkustand 25%

1 rote LED blinkt = Niedriger Akkustand

4 ON/OFF Schalter

5 Anschluss für Netzadapter

6 Haltegriff

7 LED Anzeige

6.2 Aufsätze

	Großer Kugelkopf Am besten geeignet für großflächige Bereiche, große Muskelgruppen.
	Kleiner Kugelkopf Am besten geeignet für kleine Muskelpartien und Muskelgruppen.
	Spiralkopf Am besten geeignet für tiefes Muskelgewebe und gezielte, punktuelle Massagen.
	U-förmiger Kopf Am besten geeignet für tiefes Muskelgewebe im Bereich des unteren Rückens (ausgenommen Wirbelsäule) oder der Achillessehne.
	Luftpolsterkopf Am besten geeignet für empfindliches Gewebe, wie beispielsweise im Nackenbereich.
	Flacher Kopf Am besten geeignet für großflächige Bereiche am ganzen Körper.

7. Inbetriebnahme

Hinweis

Bevor Sie das Muskelmassagegerät das erste Mal in Betrieb nehmen, müssen Sie es zuerst für mindestens 3 ½ Stunden aufladen. Gehen Sie dazu wie folgt vor:

1. Verbinden Sie den mitgelieferten Netzadapter mit dem Muskelmassagegerät. Der Anschluss für den Netzadapter befindet sich am Muskelmassagegerät auf der Unterseite des Haltegriffs.

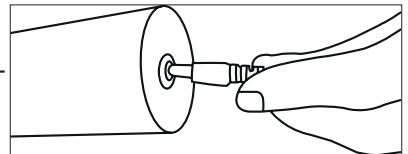

2. Stecken Sie anschließend den Netzadapter in eine geeignete Steckdose.

Während des Ladevorgangs blinken alle 5 LEDs von rechts nach links. Sobald das Muskelmassagegerät vollständig aufgeladen ist, leuchten alle 5 LEDs dauerhaft. Eine vollständige Akkulaudung reicht für ca. 3 Stunden Betrieb aus. Sobald während des Betriebs nur eine rote LED blinkt, müssen Sie das Muskelmassagegerät erneut aufladen.

8. Anwendung

8.1 Hinweise zur Anwendung

Hinweis

Die Massagebehandlung muss zu jeder Zeit als angenehm empfunden werden. Das Auftreten von leichten Hämatomen ist ein positiver Therapieeffekt und durchaus möglich, da durch die Anwendung des Muskelmassagegeräts die Durchblutung gezielt gefördert werden kann. Es können auch vereinzelt Hautrötungen auftreten. Sollten bei Ihnen übermäßige Hautirritationen auftreten, beenden Sie die Anwendung mit dem Muskelmassagegerät und konsultieren Sie einen Arzt. Je nach Ausmaß der Verspannungen/Verklebungen empfehlen wir Ihnen für den gewünschten Bereich (Beine, Schultern, Arme und Rücken) eine Anwendungsdauer von ca. 10-15 Minuten.

8.2 Aufsatz wählen / wechseln

Bevor Sie mit der Massage beginnen, müssen Sie zunächst den passenden Aufsatz wählen. In Kapitel „6.2 Aufsätze“ finden Sie eine Auflistung aller Aufsätze und deren Anwendungsbereiche. Um einen Aufsatz zu wechseln, gehen Sie wie folgt vor:

1. Ziehen Sie den bisherigen Aufsatz waagrecht aus dem Muskelmassagegerät heraus.
2. Schieben Sie Ihren gewünschten Aufsatz fest in das Muskelmassagegerät, bis er spürbar fest einrastet.



8.3 Einschalten / Vibrationsstufe wählen

i Hinweis

Das Muskelmassagegerät besitzt eine Abschaltautomatik. Dies bedeutet, dass sich das Muskelmassagegerät nach einer Anwendung von 15 Minuten automatisch abschaltet.

1. Schieben Sie den **ON/OFF Schalter** auf der Unterseite des Haltegriffs auf „ON“.
2. Um das Muskelmassagegerät nun einzuschalten, halten die Sie die **EIN/AUS-Taste** für 2 Sekunden gedrückt. Die Akkustand-Anzeige beginnt zu leuchten und die Massage startet.
3. Um zwischen den vier Vibrationsstufen zu wechseln, drücken Sie kurz die **EIN/AUS-Taste**. Wenn Sie auf der vierten Vibrationsstufe erneut die **EIN/AUS-Taste** drücken, schaltet sich das Muskelmassagegerät wieder aus. Sie können das Muskelmassagegerät auch während der Anwendung direkt ausschalten, indem Sie die **EIN/AUS-Taste** für 2 Sekunden gedrückt halten. Die Akkustand-Anzeige erlischt und die Massage stoppt.
4. Schieben Sie nach der Anwendung den **ON/OFF Schalter** auf der Unterseite des Haltegriffs auf „OFF“.

8.4 Anwendungsbeispiele

Unterschenkel, Oberschenkel und Waden

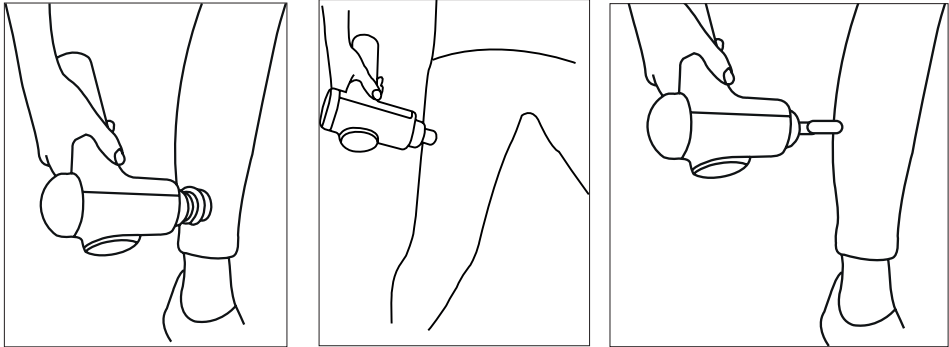

Schultern, Arme und Rücken

i Hinweis

Achten Sie darauf, dass das Massagegerät nicht direkt auf dem Knochen bewegt wird.

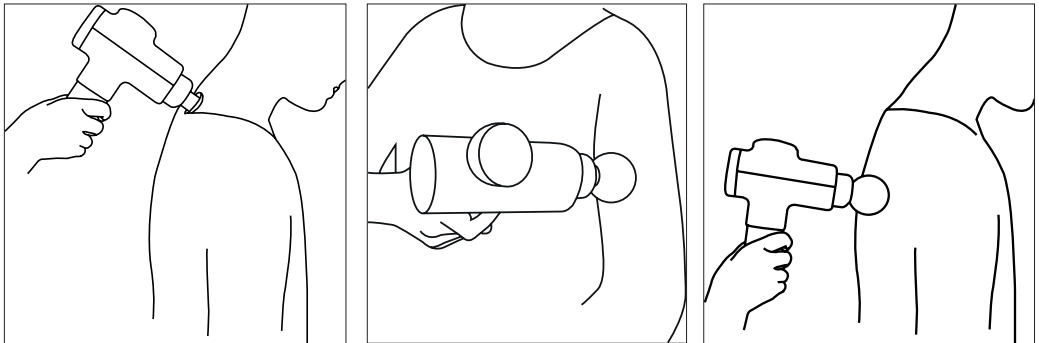

9. Reinigung und Pflege

Reinigung

WARNUNG

- Schalten Sie das Gerät vor jeder Reinigung aus.
- Reinigen Sie das Gerät ausschließlich mit einem leicht angefeuchteten Tuch.
- Reinigen Sie das Gerät nur in der angegebenen Weise. Es darf keinesfalls Flüssigkeit in das Gerät eindringen.
- Benutzen Sie das Gerät erst wieder wenn es vollständig trocken ist.
- Reinigen Sie das Gerät nicht in der Spülmaschine.
- Benutzen Sie keine scharfen Reinigungsmittel oder harte Bürsten!

Pflege

Wenn Sie das Muskelmassagegerät längere Zeit nicht verwenden, empfehlen wir Ihnen, es in der Originalverpackung in trockener Umgebung und ohne Beschwerung aufzubewahren.

10. Was tun bei Problemen?

Problem	Behebung
Das Muskelmassagegerät stoppt während der Anwendung.	Achten Sie darauf, dass Sie während der Anwendung nicht zu viel Druck auf das Muskelmassagegerät ausüben. Bei übermäßiger Druckausübung stoppt das Gerät kurz.

11. Entsorgung

Akku-Entsorgung

Die verbrauchten, vollkommen entladenen Akkus müssen Sie über speziell gekennzeichnete Sammelbehälter, Sondermüllannahmestellen oder über den Elektrohändler entsorgen. Sie sind gesetzlich dazu verpflichtet, die Akkus zu entsorgen.

Diese Zeichen finden Sie auf schadstoffhaltigen Akkus:

Pb = Batterie enthält Blei,

Cd = Batterie enthält Cadmium,

Hg = Batterie enthält Quecksilber.



Im Interesse des Umweltschutzes darf das Gerät am Ende seiner Lebensdauer nicht mit dem Hausmüll entfernt werden.

Die Entsorgung kann über entsprechende Sammelstellen in Ihrem Land erfolgen. Entsorgen Sie das Gerät gemäß der Elektro- und Elektronik Altgeräte EG-Richtlinie – WEEE (Waste Electrical and Electronic Equipment). Bei Rückfragen wenden Sie sich an die für die Entsorgung zuständige kommunale Behörde.



12. Technische Angaben

Netzbetrieb: Eingang Ausgang	100-240 V~, 50-60 Hz, 0,7 A 26,0 V $\overline{\overline{=}}$ 1,0 A, 26,0 W
Durchschnittliche Effizienz im Betrieb	$\geq 89,93$ %
Wirkungsgrad bei niedriger Last (10 %)	$\geq 82,43$ %
Leistungsaufnahme bei Nulllast	$\leq 0,091$ W
Maße	ca. 17,5 x 7 x 24 cm
Gewicht	ca. 1052 g
Akku: Kapazität Nennspannung Typbezeichnung	2500 mAh 22,2 V Li-Ion

13. Garantie / Service

Nähere Informationen zur Garantie und den Garantiebedingungen finden Sie im mitgelieferten Garantie-Faltblatt.



Read these instructions for use carefully and keep them for later use, be sure to make them accessible to other users and observe the information they contain.

⚠ Warning

- The device is only intended for domestic/private use, not for commercial use.
- This device may be used by children over the age of 8 and by people with reduced physical, sensory or mental skills or a lack of experience or knowledge, provided that they are supervised or have been instructed on how to use the device safely, and are fully aware of the consequent risks of use.
- Children must not play with the device.
- Cleaning and user maintenance must not be performed by children unless supervised.
- If the mains connection cable of this device is damaged, it must be disposed of. If it cannot be removed, the device must be disposed of.
- Under no circumstances should you open or repair the device yourself, as faultless functionality can no longer be guaranteed thereafter. Failure to observe this will invalidate the warranty.
- Do not insert any objects into the opening in the device or into the moving parts. Ensure that the moving parts can move freely at all times.
- Do not force or jam any part of your body, in particular your fingers, between the moving massage elements or their holder in the device.

Dear customer,

Thank you for choosing a product from our range. Our name is synonymous with high-quality, thoroughly tested products for applications in the areas of heat, weight, blood pressure, body temperature, pulse, gentle therapy, massage, beauty and air. Please read these instructions for use carefully and keep them for later use, make them accessible to other users, and observe the information they contain.

With kind regards,
Your Beurer team.

Table of contents

1. Getting to know your device	15
2. Included in delivery	16
3. Signs and symbols	16
4. Proper use	17
5. Warnings and safety notes	18
6. Device description.....	20
6.1 Deep Tissue Massager	20
6.2 Attachments	21
7. Initial use	21
8. Using the device	22
8.1 Notes on use.....	22
8.2 Selecting/changing the attachment.....	22
8.3 Switching the device on/selecting the vibration level.....	23
8.4 Examples of use	23
9. Cleaning and maintenance	24
10. What if there are problems?	24
11. Disposal	24
12. Technical specifications	25
13. Warranty/service	25

1. Getting to know your device

Using this Deep Tissue Massager, you can provide yourself or others with a soothing, effective trigger point massage with no help required. Trigger point massages can relax the muscles or be stimulating and work effectively to relieve strained muscles, aches and fatigue. The Deep Tissue Massager provides a powerful, intensive massage for the thighs, calves, shoulders, arms and back region (excluding the spine).

2. Included in delivery

Check that the exterior of the cardboard delivery packaging is intact and make sure that all contents are present. Before use, ensure that the Deep Tissue Massager and the attachments show no visible damage.











- 1 x Deep Tissue Massager
- 6 x attachments
- 1 x mains adapter
- 1 x set of these instructions for use



3. Signs and symbols

The following symbols are used on the device, in these instructions for use, on the packaging and on the type plate for the device:

	WARNING	Warning notice indicating a risk of injury or damage to health.
	IMPORTANT	Safety note indicating possible damage to the device/accessory.
	Note	Note on important information.
	Only use indoors.	
	Observe the instructions for use	
	Do not use the Deep Tissue Massager on people with implanted electrical devices (e.g. a pacemaker)	
	Green dot (Der Grüne Punkt): German dual waste collection system	
	Dispose of packaging in an environmentally friendly manner	
	Protection class 2 device	
	Disposal in accordance with the Waste Electrical and Electronic Equipment EC Directive – WEEE	

	Do not dispose of batteries containing harmful substances with household waste
	Manufacturer
	CE labelling This product satisfies the requirements of the applicable European and national directives.
	The products demonstrably meet the requirements of the Technical Regulations of the EAEU.
	Energy efficiency level 6
	Direct current
	Polarity
IP 20	Protected against solid foreign objects 12.5 mm in diameter and larger
	Power supply unit, switch mode; switch mode power supply unit; SMPS
	Safety isolating transformer, short-circuit proo
	United Kingdom Conformity Assessed Mark

4. Proper use

WARNING

Use the Deep Tissue Massager and the attachments only for massage treatment on the legs, shoulders, arms and back region (excluding the spine). The Deep Tissue Massager and the attachments are NOT intended for use on the head or face or in the pubic area.

Only use the Deep Tissue Massager with the attachments included in delivery. The Deep Tissue Massager and the attachments are not medical devices, but massage treatment devices. The Deep Tissue Massager is only suitable for personal use, not for medical or commercial purposes. The device may only be used for the purpose for which it is designed and in the manner specified in the instructions for use. Any form of improper use can be dangerous. The manufacturer is not liable for damage resulting from improper or careless use. Do not use the massager if one or several of the following warnings and safety notes applies to you. If you are unsure whether the massager is suitable for you, please consult your doctor.

5. Warnings and safety notes

WARNING

- Do not use the device if you suffer from a medical abnormality or injury in the area to be massaged (e.g. slipped disc, open wounds).
- Do not use the device if you wear a pacemaker.
- Under no circumstances use the device for massaging the area around the heart.
- Never use the device on swollen, burnt, inflamed or injured skin and body parts.
- Do not use the device on cuts, capillaries, varicose veins, acne, couperose, herpes or other skin diseases.
- Do not use the device during pregnancy.
- Do not use the device on the head.
- Do not use the device on the face (eyes), the larynx or other particularly sensitive body parts.
- Do not use the device on the spine.
- Do not use the device in the pubic area.
- Never use the device while sleeping.
- Do not use the device on animals.
- Do not use the device after the consumption of medicines or alcohol (reduced cognition!).
- Do not use the device in a vehicle.



You should consult your doctor before using the device, especially

- if you suffer from a severe illness
- if you have a pacemaker, implant or other aids
- if you suffer from thrombosis
- if you suffer from diabetes
- if you are suffering from pain, the cause of which is unknown

WARNING

- Keep packaging material away from children. Choking hazard!
- Keep the attachments away from children. Choking hazard!
- Make sure that the device does not come into contact with water or other liquids.
- Never reach for a device that is submerged in water.
- Children must be supervised at all times whilst using the device.

There is a risk of fire if the device is used improperly or these instructions for use are ignored.

The following rules apply when using the device:

- Always supervise the device when it is in use, especially if there are children nearby.
- Never use the device underneath a cover, such as a blanket, pillow, etc.
- Never use the device near petrol or other highly flammable substances.
- Only use the device in dry interior rooms (e.g. never in the bath or sauna).



IMPORTANT

- Before use, ensure that the device and the attachments show no visible damage. If you have any doubts, do not use the device and contact your retailer or the specified Customer Service address.
- Never open the housing.
- Keep the device away from pointed or sharp objects.

- If the device has been dropped or has suffered any other damage, it must no longer be used.
- Switch off the device after every use and before cleaning.
- Never use the device for periods of longer than 15 minutes (risk of overheating). Allow the device to cool down for at least 15 minutes before using it again.
- Only use the device with the supplied accessories.
- Protect the device and the attachments from knocks, dust, chemicals, drastic changes in temperature, electromagnetic fields and nearby sources of heat (ovens, heaters).

WARNING

Notes on handling batteries

- If your skin or eyes come into contact with fluid from a battery cell, flush out the affected areas with water and seek medical assistance.
-  **Choking hazard!** Small children may swallow and choke on batteries. Therefore, store batteries out of the reach of small children.
- If a battery has leaked, put on protective gloves to dispose of the device.
- Protect batteries from excessive heat.
-  **Risk of explosion!** Never throw batteries into a fire.
- Do not disassemble, split or crush the batteries.
- Only use chargers specified in the instructions for use.
- Only charge the device using the supplied mains adapter.
- In order to achieve as long a battery service life as possible, fully charge the battery at least 2 times a year.
- Always switch the device off in advance of charging.
- Batteries must be charged correctly prior to use. The instructions from the manufacturer and the specifications in these instructions for use regarding correct charging must be observed at all times.

WARNING

Repairs

- Never attempt to repair the device yourself!
- Only specialist personnel may perform repairs on electrical devices. Under no circumstances should you open or repair the device yourself, as faultless functionality can no longer be guaranteed thereafter. Improper repairs may subject users to considerable danger. For repairs, please contact Customer Services or an authorised retailer. Failure to observe this will invalidate the warranty.

6. Device description

6.1 Deep Tissue Massager



1 Attachment

6 different attachments are available

2 ON/OFF button

3 Battery state indicator (5 LEDs)

1 red + 4 green LEDs = Battery state at 100%

1 red + 3 green LEDs = Battery state at 75%

1 red + 2 green LEDs = Battery state at 50%

1 red + 1 green LED = Battery state at 25%

1 red LED flashes = Low battery







4 ON/OFF switch

5 Connection for mains adapter

6 Handle

7 LED display

6.2 Attachments

	Large spherical head Best suited for treating large areas and large muscle groups.
	Small spherical head Best suited for treating small areas of muscle and muscle groups.
	Spiral head Best suited for treating deep muscle tissue and for targeted spot massages.
	U-shaped head Best suited for treating deep muscle tissue in the lower back area (excluding the spine) or the Achilles tendon.
	Air cushion head Best suited for treating sensitive tissue, such as in the neck area.
	Flat head Best suited for treating large areas on the entire body.

7. Initial use

Note

Before using the Deep Tissue Massager for the first time, charge it first for a minimum of 3 ½ hours. To do so, proceed as follows:

1. Connect the supplied mains adapter to the Deep Tissue Massager. The connection for the mains adapter is located on the bottom of the handle of the Deep Tissue Massager.

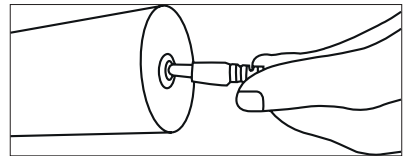

2. Then insert the mains adapter into a suitable socket.

Whilst the device is charging, all 5 LEDs flash from right to left. As soon as the Deep Tissue Massager is fully charged, all 5 LEDs will light up permanently. The battery will last for approx. 3 hours of operation when fully charged. Charge the Deep Tissue Massager again as soon as only one red LED flashes when operating the device.

8. Using the device

8.1 Notes on use

Note

The massage treatment must feel pleasant at all times. A slight haematoma may well occur – this is a positive therapeutic effect as the use of the Deep Tissue Massager can selectively encourage your blood flow. In isolated cases, areas of redness may also occur on the skin. If you experience excessive skin irritation, stop using the Deep Tissue Massager and consult a doctor. Depending on how tense/tight your muscles are, we recommend using the device for approx. 10-15 minutes on the area you wish to treat (legs, shoulders, arms and back).

8.2 Selecting/changing the attachment

Before starting the massage, you first need to choose the right attachment. Section “6.2 Attachments” contains a list of all the attachments and what they are best suited for.

To change an attachment, proceed as follows:

1. Pull the existing attachment horizontally off the Deep Tissue Massager.



2. Slide your desired attachment firmly into the Deep Tissue Massager until you feel it click securely into place.



8.3 Switching the device on/selecting the vibration level

i Note

The Deep Tissue Massager comes with an automatic switch-off function. This means that the Deep Tissue Massager automatically switches off after a period of use of 15 minutes.

1. Slide the **ON/OFF switch** on the bottom of the handle to the “ON” position.
2. To now switch on the Deep Tissue Massager, press and hold the **ON/OFF button** for 2 seconds. The battery state indicator begins to light up and the massage starts.
3. To switch between the four vibration settings, briefly press the **ON/OFF button**. If the device is in the fourth vibration setting and you press the **ON/OFF button** again, the Deep Tissue Massager will switch off. You can also switch off the Deep Tissue Massager directly whilst it is in use by pressing and holding the **ON/OFF button** for 2 seconds. The battery state indicator goes out and the massage stops.
4. Once the treatment is complete, slide the **ON/OFF switch** on the bottom of the handle to the “OFF” position.

8.4 Examples of use

Lower legs, thighs and calves

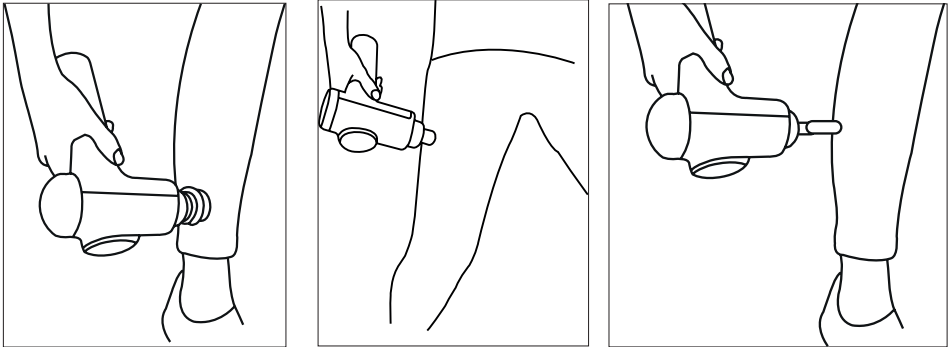

Shoulders, arms and back

i Note

Make sure that the massager is not rolled directly over your bones.

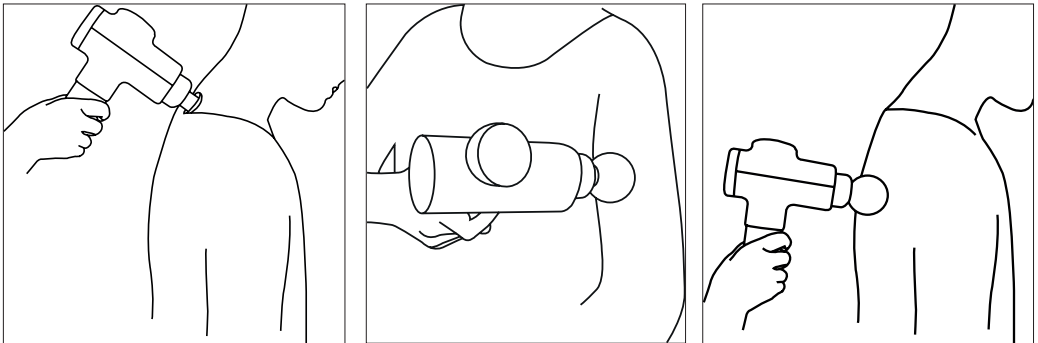

9. Cleaning and maintenance

Cleaning

WARNING

- Switch off the device each time before cleaning.
- Clean the device with a slightly damp cloth only.
- Clean the device using only the methods specified. Under no circumstances may liquid enter the device.
- Do not use the device again until it is completely dry.
- Do not clean the device in the dishwasher.
- Do not use any abrasive cleaning products or hard brushes.

Care

If you do not plan to use the Deep Tissue Massager for a long period of time, we recommend that you store it in the original packaging in a dry environment, ensuring it is not weighed down by additional items.

10. What if there are problems?

Problem	Solution
The Deep Tissue Massager stops during use.	Make sure that you do not exert too much pressure on the Deep Tissue Massager when using it. If you exert too much pressure, the device will stop briefly.

11. Disposal

Battery disposal

The empty, completely flat batteries must be disposed of through specially designated collection boxes, recycling points or electronics retailers. You are legally required to dispose of the batteries.

The codes below are printed on batteries containing harmful substances:

Pb = battery contains lead

Cd = battery contains cadmium

Hg = battery contains mercury



For environmental reasons, do not dispose of the device in the household waste at the end of its useful life.

Dispose of the device at a suitable local collection or recycling point in your country. Dispose of the device in accordance with EC Directive – WEEE (Waste Electrical and Electronic Equipment). If you have any questions, please contact the local authorities responsible for waste disposal.



12. Technical specifications

Mains operation: Input Output	100-240 V~, 50-60 Hz, 0.7 A 26.0 V $\overline{\text{---}}$ 1.0 A, 26.0 W
Average efficiency during operation	$\geq 89.93\%$
Efficiency at low load (10%)	$\geq 82.43\%$
No-load power consumption	≤ 0.091 W
Dimensions	approx. 17.5 x 7 x 24 cm
Weight	approx. 1052 g
<u>Battery:</u> Capacity Nominal voltage Type designation	2500 mAh 22.2 V Lithium-ion

13. Warranty/service

Further information on the guarantee and guarantee conditions can be found in the guarantee leaflet supplied.



Lisez attentivement ce mode d'emploi, conservez-le pour un usage ultérieur, mettez-le à disposition des autres utilisateurs et suivez les consignes qui y figurent.

Avertissement

- L'appareil ne doit être utilisé que dans un environnement domestique/privé et non dans un cadre professionnel.
- Cet appareil peut être utilisé par les enfants à partir de 8 ans ainsi que les déficients physiques sensoriels ou mentaux et les personnes ayant peu de connaissances ou d'expérience à la condition qu'ils soient surveillés ou sachent comment l'utiliser en toute sécurité et en comprennent les risques.
- Les enfants ne doivent pas jouer avec cet appareil.
- Le nettoyage et l'entretien ne doivent pas être effectués par des enfants sans surveillance.
- Si le câble d'alimentation électrique de l'appareil est endommagé, il doit être mis au rebut. S'il n'est pas détachable, l'appareil doit être mis au rebut.
- Vous ne devez en aucun cas ouvrir ou réparer l'appareil ; le bon fonctionnement de l'appareil ne serait plus assuré. Le non-respect de cette consigne annulerait la garantie.
- N'insérer aucun objet dans l'ouverture de l'appareil et ne rien glisser dans les parties mobiles. Assurez-vous que les parties mobiles sont toujours libres de mouvement.
- Ne coincez ou n'insérez aucune partie de votre corps, en particulier les doigts, entre les éléments de massage mobiles de l'appareil ou dans leur emplacement.

Chère cliente, cher client,

Nous vous remercions d'avoir choisi l'un de nos produits. Notre société est réputée pour l'excellence de ses produits et les contrôles de qualité auxquels ils sont soumis. Nos produits couvrent les domaines de la chaleur, du poids, de la pression sanguine, de la température corporelle, du pouls, de la thérapie douce, des massages, de la beauté et de l'amélioration de l'air. Veuillez lire ce mode d'emploi attentivement, conservez-le pour un usage ultérieur, mettez-le à disposition des autres utilisateurs et suivez les consignes qui y figurent.

Sincères salutations,
Votre équipe Beurer.

Table des matières

1. Familiarisation avec l'appareil	27
2. Contenu	28
3. Symboles utilisés.....	28
4. Utilisation conforme aux recommandations	29
5. Consignes d'avertissement et de mise en garde	30
6. Description de l'appareil.....	32
6.1 Pistolet de massage musculaire	32
6.2 Embouts	33
7. Mise en service.....	33
8. Utilisation	34
8.1 Conseils d'utilisation.....	34
8.2 Choisir/changer l'embout	34
8.3 Allumer l'appareil/choisir le niveau de vibration	35
8.4 Exemples d'application	35
9. Nettoyage et entretien	36
10. Que faire en cas de problèmes ?	36
11. Élimination	37
12. Caractéristiques techniques	37
13. Garantie/maintenance	37

1. Familiarisation avec l'appareil

Ce pistolet de massage musculaire vous permet de préparer de façon efficace et sans aide un massage ciblé des points de déclenchement bienfaisant, pour vous ou pour une autre personne. Les massages ciblés des points de déclenchement peuvent avoir un effet relaxant ou stimulant et sont souvent utilisés en cas de tension musculaire, de douleurs et de fatigue. Le pistolet de massage musculaire offre un massage puissant et intense des cuisses, des mollets, des épaules, des bras et du dos (mais pas de la colonne vertébrale).

2. Contenu

Vérifiez si l'emballage carton extérieur du kit est intact et si tous les éléments sont inclus. Avant l'utilisation, assurez-vous que le pistolet de massage musculaire et les embouts ne présentent aucun dommage visible.









- 1 pistolet de massage musculaire
- 6 embouts
- 1 adaptateur secteur
- 1 mode d'emploi



3. Symboles utilisés

Les symboles suivants sont utilisés sur le mode d'emploi, sur l'emballage et sur la plaque signalétique de l'appareil :

	AVERTISSEMENT	Ce symbole vous avertit des risques de blessures ou des dangers pour votre santé.
	ATTENTION	Ce symbole vous avertit des éventuels dommages au niveau de l'appareil ou d'un accessoire.
	Remarque	Ce symbole indique des informations importantes.
	N'utiliser l'appareil que dans des pièces fermées.	
	Respecter les consignes du mode d'emploi	
	Ne pas utiliser le pistolet de massage musculaire sur des personnes portant des appareils électriques implantés (par exemple, stimulateurs cardiaques)	
	« Grüner Punkt » : Système de gestion des déchets recyclables en Allemagne	
	Éliminer l'emballage dans le respect de l'environnement	
	Appareil de la classe de sécurité 2	
	Élimination conformément à la directive européenne WEEE (Waste Electrical and Electronic Equipment) relative aux déchets d'équipements électriques et électroniques	

	Ne pas jeter les piles à substances nocives avec les déchets ménagers
	Fabricant
	Sigle CE Ce produit répond aux exigences des directives européennes et nationales en vigueur.
	Les produits sont complètement conformes aux exigences des règlements techniques de l'UEEA.
	Efficacité énergétique – Niveau 6
	Courant continu
	Polarité
IP 20	Protection contre les corps solides, diamètre 12,5 mm ou plus
	Bloc d'alimentation, mode découpage ; bloc d'alimentation à découpage ; SMPS
	Transformateur d'isolement de sécurité résistant aux courts-circuits
UK CA	Marquage de conformité UKCA

4. Utilisation conforme aux recommandations

AVERTISSEMENT

N'utilisez le pistolet de massage musculaire et ses embouts que pour le massage des jambes, des épaules, des bras et du dos (mais pas de la colonne vertébrale). Le pistolet de massage musculaire et les embouts ne sont PAS adaptés pour une utilisation au niveau de la tête, du visage ou des parties intimes.

Utilisez le pistolet de massage musculaire exclusivement avec les embouts fournis. Le pistolet de massage musculaire et ses embouts ne sont pas des appareils médicaux, mais des appareils de massage. Le pistolet de massage musculaire est prévu pour un usage strictement personnel et non pas pour une utilisation à des fins médicales ou commerciales. L'appareil ne doit être utilisé qu'aux fins pour lesquelles il a été conçu et conformément aux indications données dans ce mode d'emploi. Toute utilisation inappropriée peut être dangereuse. Le fabricant ne peut être tenu pour responsable des dommages causés par une utilisation inappropriée ou non conforme. N'utilisez pas l'appareil de massage si vous êtes dans l'un des cas suivants. Si vous n'êtes pas sûr(e) que l'appareil de massage soit adapté à votre cas, consultez un médecin.

5. Consignes d'avertissement et de mise en garde

AVERTISSEMENT

- N'utilisez pas l'appareil en cas de modification pathologique ou de blessure de la région du corps à masser (par exemple, hernie discale, blessure ouverte).
- N'utilisez pas l'appareil si vous portez un stimulateur cardiaque.
- N'utilisez en aucun cas l'appareil pour un massage au niveau du cœur.
- N'utilisez jamais l'appareil sur des zones de la peau et du corps enflées, brûlées, irritées ou blessées.
- N'utilisez pas l'appareil en cas de déchirures, capillaires, varices, acné, coupe-rose, herpès ou autres maladies cutanées.
- N'utilisez pas l'appareil pendant une grossesse.
- N'utilisez pas l'appareil au niveau de la tête.
- N'utilisez pas l'appareil sur le visage (yeux), sur le larynx ou sur d'autres zones du corps particulièrement sensibles.
- N'utilisez pas l'appareil sur la colonne vertébrale.
- N'utilisez pas l'appareil sur les parties intimes.
- N'utilisez jamais l'appareil lorsque vous dormez.
- N'utilisez pas l'appareil sur des animaux.
- N'utilisez pas l'appareil après la prise de médicaments ou d'alcool (en raison de l'altération de la perception).
- N'utilisez pas l'appareil dans un véhicule.



Consultez un médecin avant d'utiliser l'appareil, en particulier

- si vous souffrez d'une maladie grave,
- si vous portez un stimulateur cardiaque, des implants ou d'autres aides,
- si vous souffrez d'une thrombose,
- si vous souffrez de diabète,
- en cas de douleurs de cause inconnue.

AVERTISSEMENT

- Conservez les emballages hors de la portée des enfants. Ils pourraient s'étouffer !
- Conservez les embouts hors de la portée des enfants. Ils pourraient s'étouffer !
- Assurez-vous que l'appareil n'entre pas en contact avec de l'eau ou d'autres liquides.
- Ne saisissez jamais un appareil qui est tombé dans l'eau.
- Les enfants doivent être surveillés lors de l'utilisation de l'appareil.

Toute utilisation inappropriée ou non conforme aux présentes instructions d'utilisation peut entraîner un risque d'incendie !

Conditions d'utilisation de l'appareil à respecter



- Ne laissez jamais l'appareil en marche sans surveillance, en particulier lorsqu'il est à portée des enfants.
- Ne couvrez jamais l'appareil à l'aide d'une couverture, de coussins, etc.
- N'utilisez jamais l'appareil à proximité d'essence ou d'autres matières inflammables.
- N'utilisez l'appareil que dans des pièces à l'intérieur et à l'abri de l'humidité (par exemple, jamais dans une salle de bain ou un sauna).

ATTENTION

- Avant l'utilisation, assurez-vous que l'appareil et les embouts ne présentent aucun dommage visible. En cas de doute, ne l'utilisez pas et adressez-vous à votre revendeur ou au service client indiqué.
- N'ouvrez le boîtier en aucun cas.
- Maintenez l'appareil à l'abri des objets pointus ou acérés.
- Si l'appareil est tombé ou a subi d'autres types de dommages, il ne doit plus être utilisé.
- Éteignez l'appareil après chaque utilisation et avant chaque nettoyage.
- N'utilisez pas l'appareil plus de 15 minutes (risque de surchauffe). Laissez l'appareil refroidir au moins 15 minutes avant une nouvelle utilisation.
- Utilisez l'appareil uniquement avec les accessoires fournis.
- Protégez l'appareil et les embouts contre les chocs, la poussière, les produits chimiques, les fortes variations de température, les champs électromagnétiques et les sources de chaleur trop proches (four, radiateur).

AVERTISSEMENT

Remarques relatives aux batteries

- Si du liquide de la cellule de batterie entre en contact avec la peau ou les yeux, rincez la zone touchée avec de l'eau et consultez un médecin.
-  **Risque d'ingestion !** Les enfants en bas âge pourraient avaler des batteries et s'étouffer. Veuillez donc conserver les batteries hors de portée des enfants en bas âge.
- Si une batterie a fui, enfillez des gants de protection et nettoyez l'appareil.
- Protégez les batteries d'une chaleur excessive.
-  **Risque d'explosion !** Ne jetez pas les batteries au feu.
- Ne démontez, n'ouvrez ou ne cassez pas les batteries.
- N'utilisez que le chargeur indiqué dans le mode d'emploi.
- Chargez l'appareil uniquement avec l'adaptateur secteur fourni.
- Rechargez la batterie complètement au moins 2 fois par an pour atteindre sa durée de vie maximale.
- Arrêtez toujours l'appareil avant de le recharger.
- Les batteries doivent être chargées correctement avant utilisation. Pour charger l'appareil, respecter toujours les instructions du fabricant ou les informations contenues dans ce mode d'emploi.

AVERTISSEMENT

Réparation

- N'essayez en aucun cas de réparer l'appareil par vous-même !
- Seul un spécialiste peut réparer des appareils électriques. Vous ne devez en aucun cas ouvrir ou réparer l'appareil vous-même ; le bon fonctionnement de l'appareil ne serait plus assuré. Toute réparation inappropriée peut engendrer un danger important pour l'utilisateur. Pour toute réparation, adressez-vous au service client ou à un revendeur agréé. Le non-respect de cette consigne annulerait la garantie.

6. Description de l'appareil

6.1 Pistolet de massage musculaire

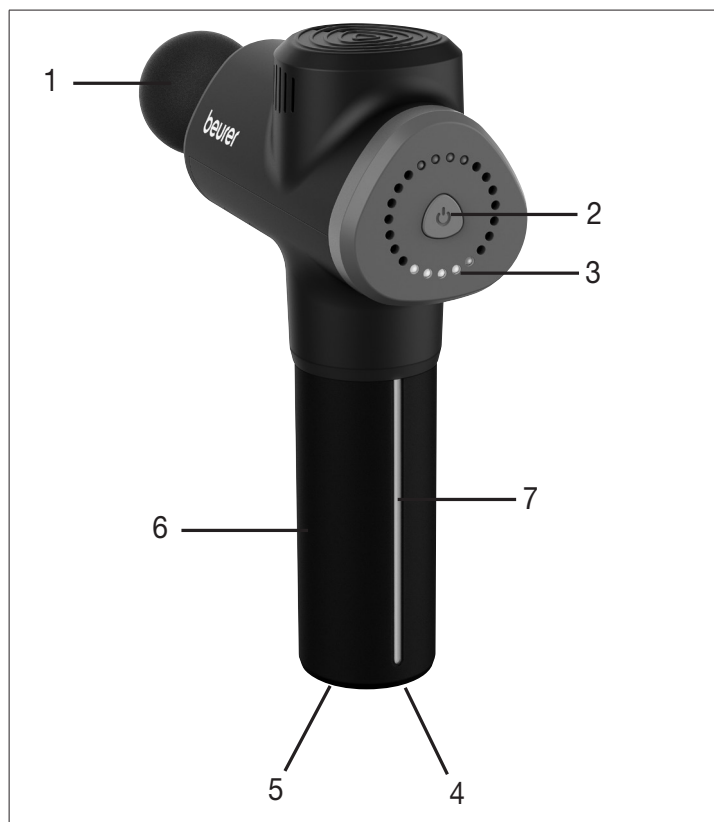

1 Embout

À choisir parmi 6 embouts différents

2 Touche MARCHÉ/ARRÊT

3 Affichage de la batterie (5 LED)

1 LED rouge et 4 LED vertes = Capacité de la batterie 100 %

1 LED rouge et 3 LED vertes = Capacité de la batterie 75 %

1 LED rouge et 2 LED vertes = Capacité de la batterie 50 %

1 LED rouge et 1 LED verte = Capacité de la batterie 25 %

1 LED rouge clignotante = Batterie faible







4 Interrupteur MARCHÉ/ARRÊT

5 Prise pour adaptateur secteur

6 Poignées de maintien

7 Écran LED

6.2 Embouts

	Gros embout boule Idéal pour les grandes surfaces ou les grands groupes musculaires.
	Petit embout boule Idéal pour les petites surfaces ou les petits groupes musculaires.
	Embout spirale Idéal pour les tissus musculaires profonds et les massages ponctuels ciblés.
	Embout en U Idéal pour les tissus musculaires profonds au niveau du bas du dos (à l'exception de la colonne vertébrale) ou du tendon d'Achille.
	Embout coussin d'air Idéal pour les tissus délicats, par exemple au niveau du cou.
	Embout plat Idéal pour les grandes surfaces sur tout le corps.

7. Mise en service

Remarque

Avant de mettre en service pour la première fois le pistolet de massage musculaire, vous devez commencer par le charger pendant au moins 3 ½ heures. Pour ce faire, procédez comme suit :

1. Connectez l'adaptateur secteur fourni avec le pistolet de massage musculaire. La prise pour adaptateur secteur se situe sur le pistolet de massage musculaire, sous la poignée.

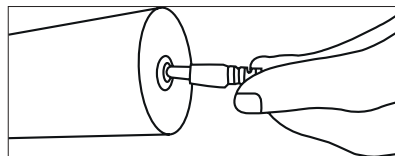

2. Branchez ensuite l'adaptateur secteur sur une prise secteur adaptée.

Pendant le chargement, les 5 LED clignotent de droite à gauche. Dès que le pistolet de massage musculaire est complètement rechargé, les 5 LED s'allument en continu. Une charge complète permet d'utiliser l'appareil pendant environ 3 heures. Pendant l'utilisation, si une seule LED rouge clignote, vous devez recharger le pistolet de massage musculaire.

8. Utilisation

8.1 Conseils d'utilisation

i Remarque

Le massage doit toujours être ressenti comme agréable. L'apparition de légers hématomes est un effet positif de la thérapie et est tout à fait possible, car l'utilisation du pistolet de massage musculaire stimule la circulation sanguine. Occasionnellement, l'application peut également causer des rougeurs. Si vous constatez des irritations excessives de la peau, cessez l'utilisation du pistolet de massage musculaire et consultez votre médecin. Selon l'intensité des tensions/contractions, nous vous recommandons une durée d'utilisation de 10 à 15 minutes sur la zone souhaitée (jambes, épaules, bras et dos).

8.2 Choisir/changer l'embout

Avant de commencer le massage, vous devez commencer par choisir l'embout le plus adapté. Vous trouverez la liste de tous les embouts et de leurs zones d'utilisation au chapitre « 6.2 Embouts ». Pour changer d'embout, procédez comme suit :

1. Tirez l'embout à l'horizontale jusqu'à ce qu'il se détache du pistolet de massage musculaire.



2. Poussez l'embout souhaité dans le pistolet de massage musculaire jusqu'à entendre qu'il s'enclenche.



8.3 Allumer l'appareil/choisir le niveau de vibration

i Remarque

Le pistolet de massage musculaire est équipé d'un arrêt automatique. Cela signifie que le pistolet de massage musculaire s'éteint automatiquement après 15 minutes d'utilisation.

1. Placez l'**interrupteur MARCHÉ/ARRÊT** à l'arrière de la poignée en position « MARCHÉ ».
2. Pour allumer le pistolet de massage musculaire, maintenez la **touche MARCHÉ/ARRÊT** enfoncée pendant 2 secondes. L'affichage de la batterie commence à clignoter et le massage débute.
3. Pour passer d'un niveau de vibration à l'autre parmi les quatre disponibles, appuyez brièvement sur la **touche MARCHÉ/ARRÊT**. Si vous appuyez une nouvelle fois sur la **touche MARCHÉ/ARRÊT** alors que vous êtes au quatrième niveau de vibration, le pistolet de massage musculaire s'éteint à nouveau. Vous pouvez également éteindre le pistolet de massage musculaire directement pendant l'utilisation en maintenant la **touche MARCHÉ/ARRÊT** enfoncée pendant 2 secondes. L'affichage de la batterie s'éteint et le massage s'arrête.
4. Après l'utilisation, placez l'**interrupteur MARCHÉ/ARRÊT** à l'arrière de la poignée en position « ARRÊT ».

8.4 Exemples d'application

Bas de la jambe, cuisse et mollet

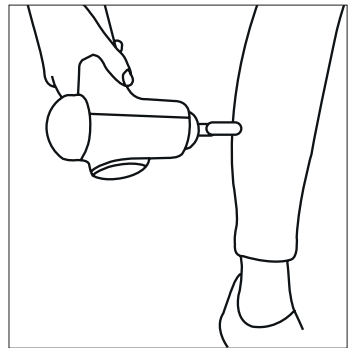
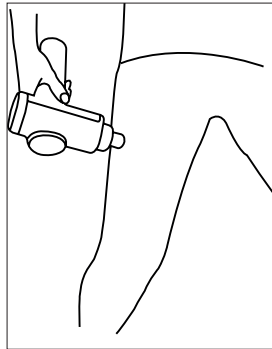
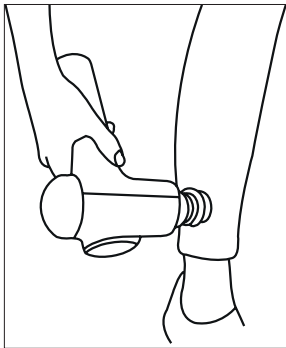

Épaules, bras et dos

i Remarque

Assurez-vous de ne pas placer l'appareil de massage directement sur les os.

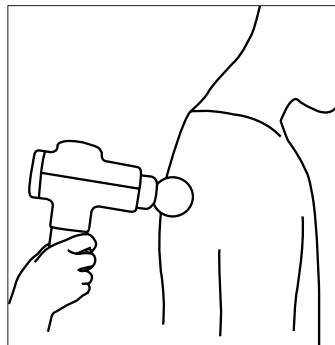
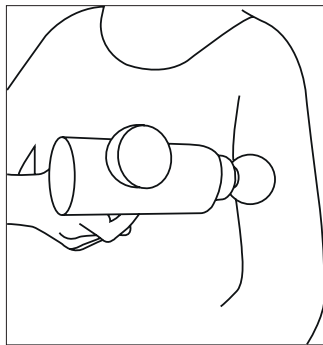
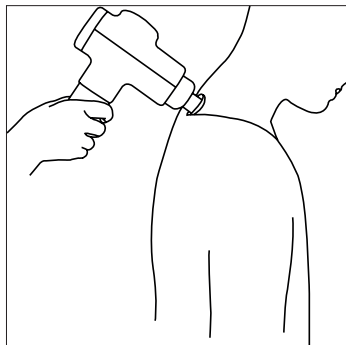

9. Nettoyage et entretien

Nettoyage

⚠ AVERTISSEMENT

- Éteignez l'appareil avant de le nettoyer.
- Utilisez exclusivement un chiffon doux légèrement humidifié pour nettoyer l'appareil.
- Nettoyez l'appareil en suivant rigoureusement les instructions. En aucun cas, un liquide ne doit pénétrer dans l'appareil.
- Ne réutilisez l'appareil que lorsqu'il est tout à fait sec.
- Ne lavez pas l'appareil au lave-vaisselle.
- N'utilisez ni détergent dur ni brosse dure !

Entretien

Si vous n'utilisez pas le pistolet de massage musculaire pendant une période prolongée, nous vous recommandons de le ranger dans son emballage d'origine sans rien poser dessus.

10. Que faire en cas de problèmes ?

Problème	Solution
Le pistolet de massage musculaire s'arrête lors de l'utilisation.	Assurez-vous de ne pas exercer une pression trop forte sur le pistolet de massage musculaire pendant l'utilisation. Si la pression est trop forte, l'appareil s'arrête brièvement.

11. Élimination

Élimination des batteries

Les batteries usagées et complètement déchargées doivent être mises au rebut dans des conteneurs spéciaux ou aux points de collecte réservés à cet usage ou bien déposées chez un revendeur d'appareils électriques. L'élimination des batteries est une obligation légale qui vous incombe.

Ces pictogrammes se trouvent sur les batteries à substances nocives :

Pb = pile contenant du plomb,

Cd = pile contenant du cadmium,

Hg = pile contenant du mercure.



Dans l'intérêt de la protection de l'environnement, l'appareil ne doit pas être jeté avec les ordures ménagères à la fin de sa durée de service.

L'élimination doit se faire par le biais des points de collecte compétents dans votre pays. Éliminez l'appareil conformément à la directive européenne – WEEE (Waste Electrical and Electronic Equipment) relative aux appareils électriques et électroniques usagés. Pour toute question, adressez-vous aux collectivités locales responsables de l'élimination et du recyclage de ces produits.



12. Caractéristiques techniques

Fonctionnement sur secteur :	
Entrée	100 – 240 V~, 50-60 Hz, 0,7 A
Sortie	26,0 V $\overline{=}$ 1,0 A, 26,0 W
Efficacité moyenne en fonctionnement	≥ 89,93 %
Efficacité à charge faible (10 %)	≥ 82,43 %
Consommation électrique hors charge	≤ 0,091 W
Dimensions	env. 17,5 x 7 x 24 cm
Poids	env. 1 052 g
Batterie :	
Capacité	2500 mAh
Tension nominale	22,2 V
Type	Li-ion

13. Garantie/maintenance

Pour plus d'informations sur la garantie et les conditions de garantie, consultez la fiche de garantie fournie.



Lea atentamente estas instrucciones de uso, consérvelas para su futura utilización, póngalas a disposición de otros usuarios y respete las indicaciones.

⚠ Advertencia

- Este aparato se ha diseñado exclusivamente para su uso privado o en el hogar y no para uso industrial.
- Este aparato puede ser utilizado por niños mayores de 8 años, así como por personas con facultades físicas, sensoriales o mentales limitadas, o con poca experiencia o conocimientos, siempre que estén vigiladas o se les indique cómo usarlo de forma segura y entiendan los peligros que conlleva.
- Los niños no deberán jugar nunca con el aparato.
- Las tareas de limpieza y de mantenimiento ordinario no deberán ser realizadas por niños sin supervisión.
- Si el cable de alimentación de red de este aparato se daña, deberá sustituirse. Si el cable no se puede extraer, deberá sustituirse el aparato.
- No debe abrir ni reparar el aparato bajo ningún concepto; en caso contrario, ya no se garantizará su correcto funcionamiento. El incumplimiento de esta disposición anula la garantía.
- No introduzca objetos en la abertura del aparato ni en las piezas móviles. Asegúrese de que las piezas móviles se puedan mover siempre bien.
- No trate de introducir por la fuerza ninguna parte de su cuerpo (en particular, los dedos) entre los elementos móviles o su soporte.

Estimada clienta, estimado cliente:

Nos complace que haya elegido un producto de nuestra colección. Nuestro nombre es sinónimo de productos de alta y comprobada calidad en el ámbito de aplicación de calor, peso, presión arterial, temperatura corporal, pulso, tratamiento suave, masaje, belleza y aire. Lea detenidamente estas instrucciones de uso, consérvelas para su futura utilización, asegúrese de que estén accesibles para otros usuarios y siga las indicaciones.

Atentamente,

El equipo de Beurer.

Índice

1. Información general	39
2. Artículos suministrados	40
3. Explicación de los símbolos	40
4. Uso correcto	41
5. Indicaciones de advertencia y de seguridad	42
6. Descripción del aparato.....	44
6.1 Aparato de masaje muscular	44
6.2 Accesorios	45
7. Puesta en funcionamiento	45
8. Utilización	46
8.1 Indicaciones para la aplicación	46
8.2 Elegir/cambiar accesorio	46
8.3 Encendido/elección del nivel de vibración	47
8.4 Ejemplos de aplicación.....	47
9. Limpieza y cuidado	48
10. Resolución de problemas	48
11. Eliminación	49
12. Datos técnicos.....	49
13. Garantía/asistencia	49

1. Información general

Con este aparato de masaje muscular podrá darse agradables masajes de puntos gatillo de forma eficaz y sin ayuda o dárselos a otras personas. Los masajes de puntos gatillo pueden ser relajantes o estimulantes y se utilizan para aliviar la tensión muscular, el dolor y la fatiga. El aparato de masaje muscular ofrece un masaje energético e intensivo para muslos, pantorrillas, hombros, brazos y partes de la espalda (excepto la columna vertebral).

2. Artículos suministrados

Compruebe que el embalaje de los artículos suministrados esté intacto y que su contenido esté completo. Antes de utilizar el aparato de masaje muscular asegúrese de que ni este ni los accesorios presentan daños visibles.









- 1 aparato de masaje muscular
- 6 accesorios
- 1 adaptador de red
- Estas instrucciones de uso



3. Explicación de los símbolos

En el aparato, en las instrucciones de uso, en el embalaje y en la placa de características del aparato se utilizan los siguientes símbolos:

	ADVERTENCIA	Indicación de advertencia sobre riesgos de lesiones u otros peligros para la salud.
	ATENCIÓN	Indicación de seguridad sobre posibles daños del aparato o de los accesorios.
	Nota	Indicación de información importante.
	Utilizar únicamente en espacios cerrados.	
	Respetar las instrucciones de uso	
	No usar el aparato de masaje muscular en personas con implantes eléctricos (como un marcapasos)	
	Punto verde: sistema dual de eliminación de residuos de Alemania	
	Eliminar el embalaje respetando el medio ambiente	
	Aparato de la clase de protección 2	
	Eliminación según la Directiva europea sobre residuos de aparatos eléctricos y electrónicos (RAEE)	

	No desechar con la basura doméstica pilas que contengan sustancias tóxicas
	Fabricante
	Marcado CE Este producto cumple los requisitos de las directrices europeas y nacionales vigentes.
	Está demostrado que los productos cumplen los requisitos de las normas técnicas de la Unión Económica Euroasiática.
	Nivel de eficiencia energética 6
	Corriente continua
	Polaridad
IP 20	Protección contra cuerpos extraños sólidos con un diámetro de 12,5 mm y superior
	Unidad de alimentación, conmutada; fuente de alimentación conmutada; SMPS
	Transformador de aislamiento de seguridad, resistente a cortocircuitos
UK CA	Marcado UKCA (Conformidad Evaluada del Reino Unido, por sus siglas en inglés)

4. Uso correcto

ADVERTENCIA

Utilice el aparato de masaje muscular y los accesorios exclusivamente para masajear piernas, hombros, brazos y partes de la espalda (excepto la columna vertebral). El aparato de masaje muscular y los accesorios NO están diseñados para el uso en la cabeza, la cara ni la zona íntima. Utilice el aparato de masaje muscular únicamente con los accesorios incluidos en los artículos suministrados. El aparato de masaje muscular y los accesorios no son productos sanitarios sino instrumentos de masaje. El aparato de masaje muscular se ha diseñado únicamente para el uso particular, no para el uso médico ni comercial. El aparato solo podrá usarse para el fin para el que ha sido diseñado y del modo indicado en las instrucciones de uso. Todo uso inadecuado puede ser peligroso. Por lo tanto, el fabricante declina toda responsabilidad por daños y perjuicios debidos a un uso inadecuado o incorrecto. No use el aparato de masaje si se pueden aplicar en su caso una o varias de las siguientes indicaciones de advertencia y de seguridad. Si tiene dudas de si el aparato de masaje es apropiado para usted, consulte a su médico.

5. Indicaciones de advertencia y de seguridad

ADVERTENCIA

- No utilice el aparato si la zona del cuerpo que se va a masajear sufre una lesión de algún tipo (p. ej., una hernia discal o una herida abierta).
- No utilice el aparato si lleva un marcapasos.
- No utilice nunca el aparato para masajear la zona del corazón.
- No utilice nunca el aparato sobre zonas del cuerpo y de la piel hinchadas, con quemaduras, inflamadas o lesionadas.
- No utilice el aparato en caso de laceraciones, vasos capilares, venas varicosas, acné, cuperosis, herpes u otras enfermedades de la piel.
- No utilice el aparato durante el embarazo.
- No utilice el aparato en la cabeza.
- No utilice el aparato en la cara (en los ojos en particular), en la zona de la laringe o cualquier otra parte del cuerpo que sea especialmente sensible.
- No utilice el aparato en la columna vertebral.
- No utilice el aparato en la zona íntima.
- No utilice nunca el aparato mientras duerme.
- No utilice el aparato en animales.
- No utilice el aparato si ha tomado medicamentos o ha ingerido alcohol (su capacidad de percepción se verá disminuida).
- No utilice el aparato dentro del coche.



Consulte a su médico antes de usar el aparato, sobre todo:

- si padece alguna enfermedad cardiaca;
- si lleva un marcapasos, implantes u otros productos sanitarios;
- en caso de trombosis;
- en caso de diabetes;
- si sufre dolores de origen desconocido.

ADVERTENCIA

- No deje el material de embalaje al alcance de los niños. ¡Existe peligro de asfixia!
 - Mantenga los accesorios fuera del alcance de los niños. ¡Existe peligro de asfixia!
 - Asegúrese de que el aparato no entre en contacto con agua u otros líquidos.
 - No toque nunca un aparato que se haya caído al agua.
 - Los niños solo deberán usar el aparato si están vigilados por un adulto.
- ¡En determinadas circunstancias, el uso indebido del aparato o el incumplimiento de las presentes instrucciones pueden ocasionar peligro de incendio!

No utilice el aparato



- sin vigilancia, especialmente en presencia de niños;
- cubriéndolo, por ejemplo, con una manta, cojines, etc.;
- cerca de gasolina o de otras sustancias fácilmente inflamables;
- utilícelo únicamente en interiores secos (nunca en la bañera o sauna, por ejemplo).

ATENCIÓN

- Antes de usarlos, asegúrese de que ni el aparato ni los accesorios presentan daños visibles. En caso de duda, no los use y póngase en contacto con su distribuidor o con la dirección del servicio de atención al cliente indicada.
- No abra la carcasa bajo ninguna circunstancia.
- Mantenga el aparato alejado de objetos afilados o puntiagudos.
- Si el aparato se cae o sufre daños de cualquier otro tipo, no se deberá utilizar más.
- Apague siempre el aparato después de usarlo y antes de limpiarlo.
- No utilice el aparato durante más de 15 minutos (peligro de sobrecalentamiento). Antes de volver a utilizar el aparato, deje que se enfríe durante al menos 15 minutos.
- Utilice el aparato únicamente con los accesorios suministrados.
- Proteja el aparato y los accesorios de golpes, polvo, sustancias químicas, cambios de temperatura bruscos, campos electromagnéticos y de la cercanía de fuentes de calor (hornos o radiadores).

ADVERTENCIA

Indicaciones para la manipulación de baterías

- En caso de que el líquido de una batería entre en contacto con la piel o los ojos, lave la zona afectada con agua y busque asistencia médica.
-  **¡Peligro de asfixia!** Los niños pequeños podrían tragarse las baterías y asfixiarse. ¡Guarde las baterías fuera del alcance de los niños!
- Si se derrama el líquido de una batería, póngase guantes protectores para eliminar el aparato.
- Proteja las baterías de un calor excesivo.
-  **¡Peligro de explosión!** No arroje baterías al fuego.
- No despiece, abra ni triture las baterías.
- Utilice solo los cargadores indicados en las instrucciones de uso.
- Cargue el aparato únicamente con el adaptador de red suministrado.
- Cargue completamente la batería al menos 2 veces al año para prolongar su vida útil el mayor tiempo posible.
- Apague siempre el aparato antes de cargarlo.
- Las baterías deben estar correctamente cargadas antes de su uso. Para una carga correcta, deben cumplirse en todo momento las indicaciones del fabricante o las de estas instrucciones de uso.

ADVERTENCIA

Reparación

- ¡No trate nunca de reparar el aparato usted mismo!
- Las reparaciones de los aparatos eléctricos solo debe llevarlas a cabo personal especializado. No debe bajo ningún concepto abrir ni reparar usted mismo el aparato. Si lo hace, ya no se garantizará su correcto funcionamiento. Una reparación inadecuada puede ocasionar peligros considerables para el usuario. Diríjase al servicio de atención al cliente o a un distribuidor autorizado para llevar a cabo las reparaciones. El incumplimiento de esta disposición anula la garantía.





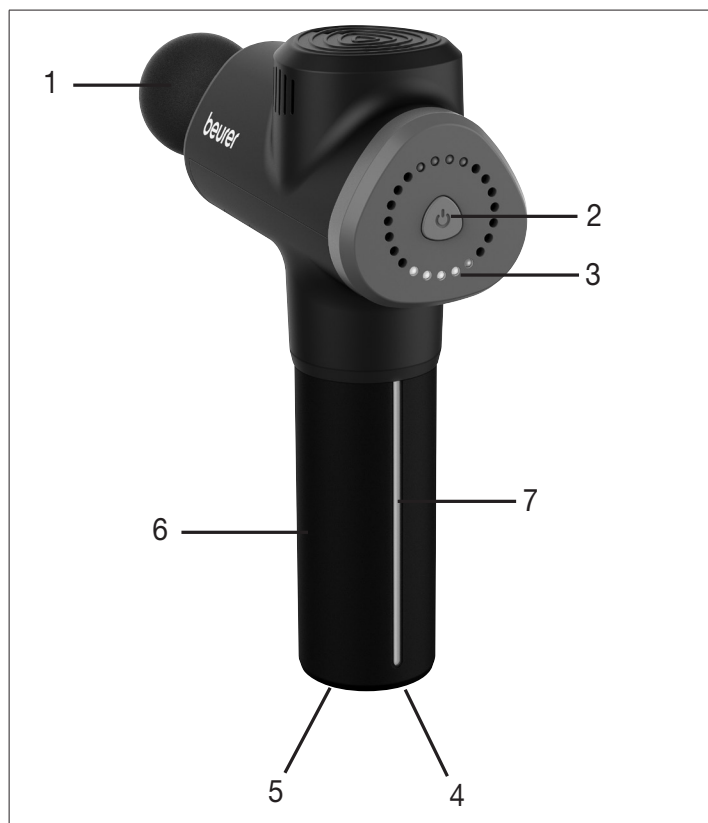

6. Descripción del aparato

6.1 Aparato de masaje muscular



1 Accesorio Posibilidad de elegir entre 6 accesorios diferentes
2 Botón de encendido y apagado
3 Indicador de nivel de carga de la batería (5 LED) 1 LED rojo + 4 verdes = Nivel de carga de la batería 100 % 1 LED rojo + 3 verdes = Nivel de carga de la batería 75 % 1 LED rojo + 2 verdes = Nivel de carga de la batería 50 % 1 LED rojo + 1 verde = Nivel de carga de la batería 25 % 1 LED rojo parpadea = Nivel de carga de la batería bajo
4 Interruptor ON/OFF
5 Toma para el adaptador de red
6 Asidero
7 Indicador LED

6.2 Accesorios

	Cabezal esférico grande Ideal para zonas de gran tamaño y grupos musculares grandes.
	Cabezal esférico pequeño Ideal para zonas y grupos musculares pequeños.
	Cabezal en espiral Ideal para tejido muscular profundo y masajes puntuales localizados.
	Cabezal en forma de U Ideal para el tejido muscular profundo en la zona inferior de la espalda (excepto la columna vertebral) o el talón de Aquiles.
	Cabezal acolchado Ideal para tejido sensible, como el de la zona de la nuca.
	Cabezal plano Ideal para zonas grandes de todo el cuerpo.

7. Puesta en funcionamiento

Nota

Antes de utilizar por primera vez el aparato de masaje muscular, deberá cargarlo como mínimo durante 3 ½ horas. Proceda para ello del siguiente modo:

1. Una el adaptador de red suministrado con el aparato de masaje muscular. La toma del adaptador de red se encuentra en el aparato de masaje muscular en la parte inferior del asidero.

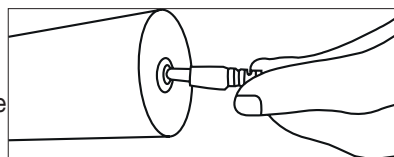

2. A continuación, enchufe el adaptador de red a una toma de corriente adecuada.

Durante el proceso de carga los 5 LED parpadean de derecha a izquierda. En cuanto el aparato de masaje muscular se carga completamente, los 5 LED se iluminan de forma permanente. Una carga completa es suficiente para aprox. 3 horas de funcionamiento. En cuanto parpadea un LED rojo mientras el aparato está en funcionamiento, deberá recargarlo.

8. Utilización

8.1 Indicaciones para la aplicación

i Nota

El masaje debe resultar agradable en todo momento. La aparición de hematomas ligeros es un efecto positivo del tratamiento y muy habitual, ya que la utilización del aparato de masaje muscular puede estimular localmente la circulación sanguínea. También pueden producirse enrojecimientos aislados de la piel. Si la piel presenta irritaciones excesivas, deje de utilizar el aparato de masaje muscular y consulte a un médico. Dependiendo del grado de tensión o contractura, le recomendamos un tiempo de aplicación de aprox. 10-15 minutos en la zona que desee (piernas, hombros, brazos y espalda).

8.2 Elegir/cambiar accesorio

Antes de empezar con el masaje, deberá elegir el accesorio adecuado. En el capítulo "6.2 Accesorios" encontrará un listado de todos los accesorios y sus zonas de aplicación.

Para cambiar un accesorio, proceda del siguiente modo:

1. Tire del accesorio anterior horizontalmente para retirarlo del aparato de masaje muscular.



2. Deslice el accesorio deseado con firmeza en el aparato de masaje muscular hasta que encaje.



8.3 Encendido/elección del nivel de vibración

i Nota

El aparato de masaje muscular cuenta con un mecanismo de desconexión automática. Esto significa que el aparato de masaje muscular se apaga automáticamente tras 15 minutos de utilización.

1. Coloque el **interruptor ON/OFF** situado en la parte inferior del asidero en la posición "ON".
2. Para encender el aparato de masaje muscular, mantenga pulsado el **botón de encendido y apagado** durante 2 segundos. El indicador de nivel de carga de la batería empieza a iluminarse y el masaje se inicia.
3. Para cambiar entre los cuatro niveles de vibración, pulse brevemente el **botón de encendido y apagado**. Si vuelve a pulsar en el cuarto nivel de vibración el **botón de encendido y apagado**, el aparato de masaje muscular volverá a apagarse. El aparato de masaje muscular también puede apagarse directamente mientras se usa manteniendo pulsado durante 2 segundos el **botón de encendido y apagado**. El indicador de nivel de carga de la batería se apaga y el masaje se detiene.
4. Tras el uso, coloque el **interruptor ON/OFF** situado en la parte inferior del asidero en la posición "OFF".

8.4 Ejemplos de aplicación

Parte inferior de la pierna, muslos y pantorrillas

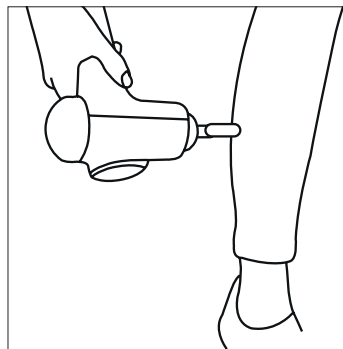
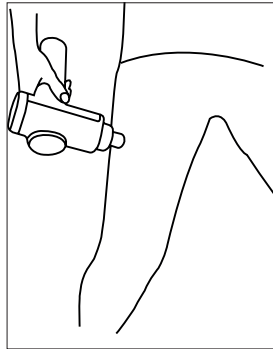
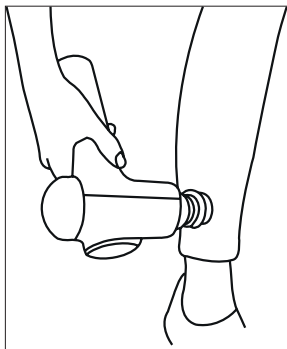

Hombros, brazos y espalda

i Nota

Asegúrese de que el aparato de masaje no se mueva directamente sobre el hueso.

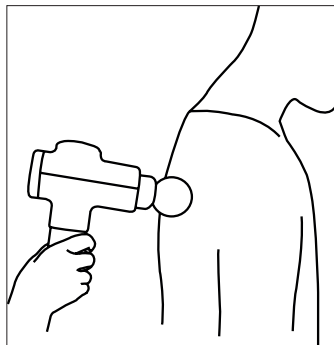
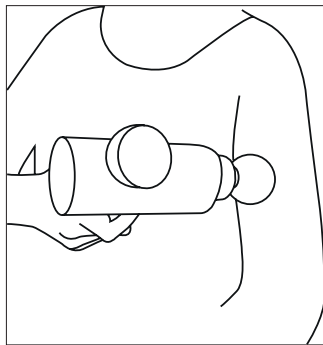
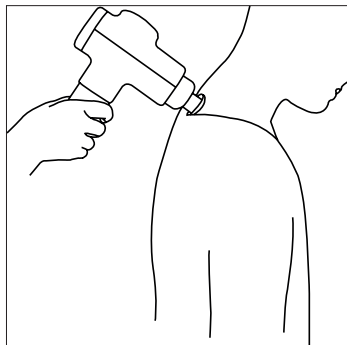

9. Limpieza y cuidado

Limpieza

⚠ ADVERTENCIA

- Desconecte siempre el aparato antes de limpiarlo.
- Limpie el aparato únicamente con un paño ligeramente humedecido.
- Limpie el aparato únicamente de la forma indicada. Bajo ningún concepto deben penetrar líquidos en el aparato.
- No utilice el aparato hasta que esté completamente seco.
- No meta el aparato en el lavavajillas.
- ¡No utilice productos abrasivos ni cepillos duros para la limpieza!

Cuidado

Si no va a utilizar el aparato de masaje muscular durante un periodo de tiempo prolongado, le recomendamos que lo guarde en su embalaje original en un ambiente seco y sin soportar cargas.

10. Resolución de problemas

Problema	Solución
El aparato de masaje muscular se para durante su uso.	Asegúrese de no ejercer demasiada presión sobre el aparato de masaje muscular mientras lo usa. Si ejerce una presión excesiva, el aparato se detendrá brevemente.

11. Eliminación

Eliminación de baterías

Las baterías usadas, completamente descargadas, deben desecharse a través de contenedores de recogida señalados de forma especial, los puntos de recogida de residuos especiales o a través de los distribuidores de equipos electrónicos. Los usuarios están obligados por ley a eliminar las baterías correctamente.

Estos símbolos se encuentran en baterías que contienen sustancias tóxicas:

Pb = la pila contiene plomo,

Cd = la pila contiene cadmio,

Hg = la pila contiene mercurio.



Para proteger el medio ambiente, el aparato no se debe desechar al final de su vida útil junto con la basura doméstica.

Se puede desechar en los puntos de recogida adecuados disponibles en su zona. Deseche el aparato según la Directiva europea sobre residuos de aparatos eléctricos y electrónicos (RAEE). Para más información, póngase en contacto con la autoridad municipal competente en materia de eliminación de residuos.



12. Datos técnicos

Funcionamiento con conexión a la red:	
Entrada	100-240 V~, 50-60 Hz, 0,7 A
Salida	26,0 V === 1,0 A, 26,0 W
Eficiencia media en funcionamiento	≥ 89,93 %
Grado de eficacia con carga baja (10 %)	≥ 82,43 %
Consumo de energía con carga nula	≤ 0,091 W
Dimensiones	aprox. 17,5 x 7 x 24 cm
Peso	aprox. 1052 g
<u>Batería:</u>	
Capacidad	2500 mAh
Tensión nominal	22,2 V
Denominación de tipo	iones de litio

13. Garantía/asistencia

Encontrará más información sobre la garantía y sus condiciones en el folleto de garantía suministrado.



Leggere attentamente le presenti istruzioni per l'uso, conservarle per impieghi futuri, renderle accessibili ad altri utenti e attenersi alle indicazioni.

⚠ Avvertenza

- L'apparecchio è destinato solo a uso domestico/privato e non commerciale.
- Questo apparecchio può essere utilizzato da ragazzi di età superiore a 8 anni e da persone con ridotte capacità fisiche, percettive o mentali o non in possesso della necessaria esperienza e conoscenza, esclusivamente sotto supervisione oppure se sono stati istruiti in merito alle misure di sicurezza e comprendono i rischi ad esse correlati.
- I bambini non devono giocare con l'apparecchio.
- La pulizia e la manutenzione a cura dell'utente non devono essere eseguite da bambini, a meno che non siano sorvegliati.
- Se il cavo di alimentazione dell'apparecchio è danneggiato, è necessario smaltirlo. Nel caso non sia possibile rimuoverlo, è necessario smaltire l'apparecchio.
- Non aprire o riparare l'apparecchio per non comprometterne il funzionamento corretto. In caso contrario la garanzia decade.
- Non infilare alcun oggetto nella fessura dell'apparecchio e non inserire nulla tra le parti mobili dell'apparecchio. Accertarsi che le parti mobili siano sempre libere.
- Non incastrare o forzare alcuna parte del corpo, in particolare le dita, tra gli elementi massaggianti mobili o il relativo supporto nell'apparecchio.

Gentile cliente,

grazie per aver scelto un prodotto del nostro assortimento. Il nostro marchio è garanzia di prodotti di elevata qualità, controllati nei dettagli, relativi ai settori calore, peso, pressione, temperatura corporea, pulsazioni, terapia dolce, massaggio, Beauty e aria. La preghiamo di leggere attentamente le presenti istruzioni per l'uso, di conservarle per impieghi futuri, di renderle accessibili ad altri utenti e di attenersi alle indicazioni.

Cordiali saluti
Il team Beurer

Indice

1. Introduzione	51
2. Fornitura	52
3. Spiegazione dei simboli	52
4. Uso conforme	53
5. Avvertenze e indicazioni di sicurezza	54
6. Descrizione dell'apparecchio	56
6.1 Pistola per Massaggio Muscolare	56
6.2 Accessori	57
7. Messa in funzione.....	57
8. Utilizzo	58
8.1 Indicazioni per l'uso.....	58
8.2 Selezione/sostituzione degli accessori.....	58
8.3 Accensione/selezione del livello di vibrazione	59
8.4 Esempi di utilizzo.....	59
9. Pulizia e cura	60
10. Che cosa fare in caso di problemi?	60
11. Smaltimento	60
12. Dati tecnici	61
13. Garanzia / Assistenza	61

1. Introduzione

Con questa Pistola per Massaggio Muscolare è possibile concedere a se stessi o ad altri un benefico massaggio dei punti di attivazione in modo efficace e senza aiuto. I massaggi dei punti di attivazione possono essere rilassanti o stimolanti e si dimostrano particolarmente utili in caso di contratture muscolari, dolori e stanchezza. La Pistola per Massaggio Muscolare offre un massaggio energetico e intenso per cosce, polpacci, spalle, braccia e schiena (esclusa la colonna vertebrale).

2. Fornitura

Controllare l'integrità esterna della confezione e la completezza del contenuto. Prima dell'uso, verificare che la Pistola per Massaggio Muscolare e gli accessori non presentino danni evidenti.









- 1 Pistola per Massaggio Muscolare
- 6 accessori
- 1 adattatore
- Le presenti istruzioni per l'uso



3. Spiegazione dei simboli

I seguenti simboli sono utilizzati nelle istruzioni per l'uso, sull'imballo e sulla targhetta dell'apparecchio:

	AVVERTENZA	Avvertimento di pericolo di lesioni o di pericoli per la salute.
	ATTENZIONE	Indicazione di sicurezza per possibili danni all'apparecchio/agli accessori.
	Indicazione	Indicazione di informazioni importanti.
		Utilizzare solo in ambienti chiusi.
		Seguire le istruzioni per l'uso
		Non utilizzare la Pistola per Massaggio Muscolare su persone con dispositivi elettrici impiantati (ad es. pacemaker)
		Punto Verde: sistema duale Germania
		Smaltire la confezione nel rispetto dell'ambiente
		Apparecchio con classe di protezione 2
		Smaltimento secondo la direttiva europea sui rifiuti di apparecchiature elettriche ed elettroniche (RAEE)

	Non smaltire le batterie contenenti sostanze tossiche insieme ai rifiuti domestici
	Produttore
	Marcatura CE Il presente prodotto soddisfa i requisiti delle direttive europee e nazionali vigenti.
	I prodotti sono comprovatamente conformi ai requisiti delle normative tecniche dell'UEE.
	Efficienza energetica di livello 6
	Corrente continua
	Polarità
IP 20	Protetto contro la penetrazione di corpi solidi di diametro 12,5 mm e superiore
	Alimentatore, modalità switching; alimentatore switching; SMPS
	Trasformatore d'isolamento di sicurezza protetto da cortocircuito
UK CA	Marchio UKCA (valutazione di conformità nel Regno Unito)

4. Uso conforme

AVVERTENZA

Usare la Pistola per Massaggio Muscolare e gli accessori solo per il massaggio di gambe, spalle, braccia e schiena (eccetto la colonna vertebrale). La Pistola per Massaggio Muscolare e gli accessori NON sono destinati all'uso su testa, viso o genitali.

Utilizzare la Pistola per Massaggio Muscolare solo con gli accessori in dotazione. La Pistola per Massaggio Muscolare e gli accessori non sono dispositivi medici, bensì strumenti per effettuare massaggi. La Pistola per Massaggio Muscolare è destinata esclusivamente all'uso personale e non all'uso medico o commerciale. L'apparecchio può essere utilizzato solo per lo scopo per il quale è stato concepito e come descritto nelle presenti istruzioni per l'uso. Qualsiasi uso non conforme comporta un pericolo. Il produttore non risponde di danni causati da un uso inappropriato o non conforme. Non utilizzare la Pistola per Massaggio Muscolare se si riscontra una o più delle situazioni indicate nelle seguenti avvertenze e indicazioni di sicurezza. In caso di dubbi sull'idoneità della Pistola per Massaggio Muscolare per il proprio corpo, rivolgersi al medico di fiducia.

5. Avvertenze e indicazioni di sicurezza

AVVERTENZA

- Non utilizzare l'apparecchio in presenza di alterazioni patologiche o lesioni nella zona del corpo da massaggiare (ad es. ernia del disco, ferite aperte).
- Non utilizzare l'apparecchio in presenza di un pace-maker.
- Non utilizzare mai l'apparecchio per eseguire massaggi nella zona del cuore.
- Non utilizzare mai l'apparecchio su parti del corpo o della pelle gonfie, ustionate, infiammate o lese.
- Non utilizzare l'apparecchio in caso di lacerazioni, capillari, varici, acne, couperose, herpes o altre affezioni della pelle.
- Non utilizzare l'apparecchio in gravidanza.
- Non utilizzare l'apparecchio sulla testa.
- Non utilizzare l'apparecchio sul viso (occhi), sulla laringe o su altre parti del corpo particolarmente delicate.
- Non utilizzare l'apparecchio sulla colonna vertebrale.
- Non utilizzare l'apparecchio nelle zone intime.
- Non utilizzare mai l'apparecchio mentre si sta dormendo.
- Non utilizzare l'apparecchio sugli animali.
- Non utilizzare l'apparecchio dopo aver assunto medicinali o alcol (percezione ridotta!).
- Non utilizzare l'apparecchio in automobile.



Rivolgersi al proprio medico prima di utilizzare l'apparecchio soprattutto

- se si soffre di una malattia grave,
- in presenza di pacemaker, impianti o altri ausili medici,
- in presenza di trombosi,
- in presenza di diabete,
- in caso di dolori di origine sconosciuta.

AVVERTENZA

- Tenere lontani i bambini dal materiale d'imballaggio. Pericolo di soffocamento!
- Tenere i bambini lontani dagli accessori. Pericolo di soffocamento!
- Accertarsi che l'apparecchio non entri in contatto con acqua o con altri liquidi.
- Non recuperare mai un apparecchio che è caduto in acqua.
- Durante l'utilizzo dell'apparecchio, è necessario tenere i bambini sotto controllo.

In caso di uso non conforme o di utilizzo diverso da quanto indicato nelle presenti istruzioni per l'uso, sussiste pericolo d'incendio!

Pertanto:



- non lasciare mai l'apparecchio incustodito mentre è in funzione, in particolare se vi sono bambini nelle vicinanze,
- non coprire mai l'apparecchio durante l'uso, ad es. con una coperta, un cuscino o altro,
- non utilizzare mai l'apparecchio in prossimità di benzina o altre sostanze facilmente infiammabili.
- azionare l'apparecchio solo in locali chiusi e asciutti (ad es. mai nella vasca da bagno, nella sauna).

ATTENZIONE

- Prima dell'uso, assicurarsi che l'apparecchio e gli accessori non presentino nessun danno palese. In caso di dubbio, non utilizzare l'apparecchio e consultare il proprio rivenditore o contattare il Servizio clienti indicato.
- Non aprire il corpo dell'apparecchio per nessun motivo.
- Tenere l'apparecchio lontano da oggetti appuntiti e taglienti.
- Se l'apparecchio è caduto o ha riportato altri danni, non deve più essere utilizzato.
- Spegnerne l'apparecchio al termine di ogni utilizzo e prima di ogni pulizia.
- Non utilizzare mai l'apparecchio per più di 15 minuti (rischio di surriscaldamento). Prima di utilizzare nuovamente l'apparecchio, lasciarlo raffreddare per almeno 15 minuti.
- Utilizzare l'apparecchio solo con gli accessori in dotazione.
- Non esporre l'apparecchio e gli accessori a urti, polvere, prodotti chimici, forti sbalzi di temperatura, campi elettromagnetici e fonti di calore troppo vicine (forni, caloriferi).

AVVERTENZA

Indicazioni sull'uso delle batterie ricaricabili

- Se il liquido della batteria ricaricabile viene a contatto con la pelle e con gli occhi, sciacquare le parti interessate con acqua e consultare il medico.
-  **Pericolo di ingestione!** I bambini possono ingerire le batterie ricaricabili e soffocare. Tenere quindi le batterie ricaricabili lontano dalla portata dei bambini!
- Quando una batteria ricaricabile è esaurita, indossare dei guanti di protezione per smaltire l'apparecchio.
- Proteggere le batterie ricaricabili dal caldo eccessivo.
-  **Pericolo di esplosione!** Non gettare le batterie ricaricabili nel fuoco.
- Non scomporre, aprire o frantumare le batterie ricaricabili.
- Utilizzare unicamente i caricabatterie specificati nelle istruzioni per l'uso.
- Caricare l'apparecchio solo con l'adattatore in dotazione.
- Per ottenere un ciclo di vita più lungo possibile, caricare completamente la batteria ricaricabile almeno 2 volte all'anno.
- Spegnerne sempre l'apparecchio prima della carica.
- Le batterie ricaricabili devono essere caricate correttamente prima dell'uso. Rispettare le avvertenze del produttore e le indicazioni fornite nelle presenti istruzioni per l'uso per caricare correttamente le batterie.

AVVERTENZA

Riparazione

- Non tentare in nessun caso di riparare da soli l'apparecchio!
- Le riparazioni degli apparecchi elettrici devono essere effettuate esclusivamente da personale specializzato. Non aprire o riparare personalmente l'apparecchio per non comprometterne il corretto funzionamento. Riparazioni non conformi possono rappresentare un grave pericolo per l'utente. Per le riparazioni rivolgersi all'Assistenza clienti o a un rivenditore autorizzato. In caso contrario la garanzia decade.

6. Descrizione dell'apparecchio

6.1 Pistola per Massaggio Muscolare

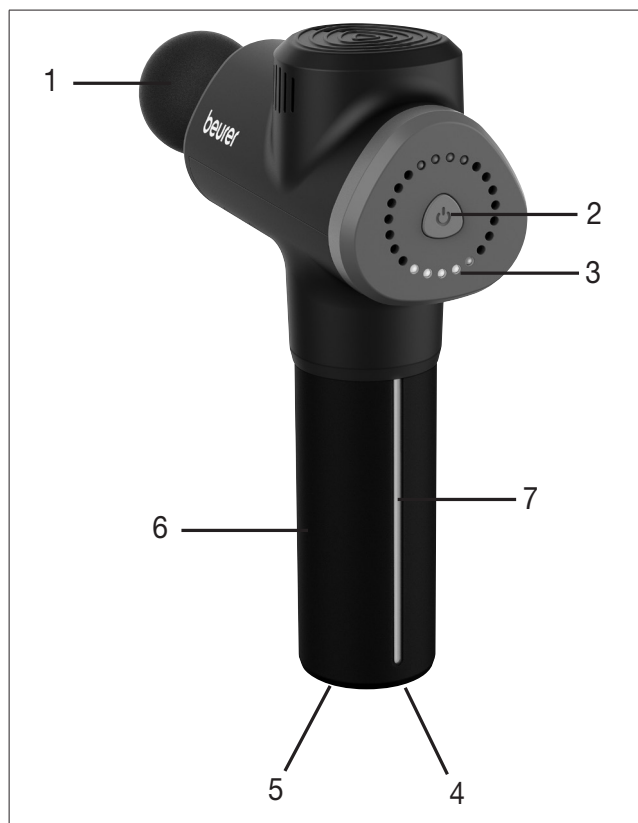

1 Accessorio

Possibilità di scelta tra 6 diversi accessori

2 Pulsante ON/OFF

3 Indicatore di carica della batteria (5 LED)

1 LED rosso + 4 verdi	= Livello batteria 100%
1 LED rosso + 3 verdi	= Livello batteria 75%
1 LED rosso + 2 verdi	= Livello batteria 50%
1 LED rosso + 1 verde	= Livello batteria 25%
1 LED rosso lampeggiante	= Batteria scarica







4 Interruttore ON/OFF

5 Ingresso per l'adattatore

6 Impugnatura

7 Display a LED

6.2 Accessori

	Testina sferica grande Ideale per aree estese, gruppi muscolari grandi.
	Testina sferica piccola Ideale per parti di muscolo e gruppi muscolari piccoli.
	Testina a spirale Ideale per il tessuto muscolare profondo e per massaggi mirati e sui punti energetici.
	Testina a U Ideale per il tessuto muscolare profondo della regione lombare (esclusa la colonna vertebrale) o del tendine di Achille.
	Testina con cuscinetto ad aria Ideale per i tessuti sensibili come per esempio la zona del collo.
	Testina piatta Ideale per aree estese su tutto il corpo.

7. Messa in funzione

Indicazione

Prima di mettere in funzione per la prima volta la Pistola per Massaggio Muscolare, è necessario caricarla per almeno 3 ore e mezza. Procedere come descritto di seguito:

1. Collegare l'adattatore di rete in dotazione alla Pistola per Massaggio Muscolare. L'ingresso per l'adattatore si trova sul fondo dell'impugnatura della Pistola per Massaggio Muscolare.

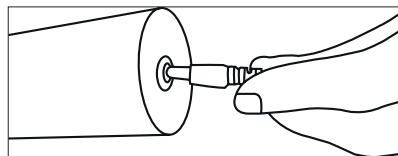

2. Collegare quindi l'adattatore a una presa di corrente adatta.

Durante la ricarica, tutti e 5 i LED lampeggiano da destra a sinistra. Quando la Pistola per Massaggio Muscolare è completamente carica, tutti e 5 i LED rimangono accesi. Una carica completa della batteria è sufficiente per circa 3 ore di funzionamento. Ricaricare la Pistola per Massaggio Muscolare quando, durante il funzionamento, lampeggia solo un LED rosso.

8. Utilizzo

8.1 Indicazioni per l'uso

Indicazione

Il massaggio deve sempre essere percepito come piacevole. Il manifestarsi di leggeri ematomi è un effetto positivo della terapia ed è molto probabile, in quanto utilizzando la Pistola per Massaggio Muscolare si può stimolare in modo mirato la circolazione sanguigna. Potrebbero anche verificarsi sporadici arrossamenti della pelle. Se insorgono eccessive irritazioni cutanee, interrompere l'utilizzo della Pistola per Massaggio Muscolare e consultare un medico. A seconda dell'entità delle contratture/degli irrigidimenti, per la zona desiderata (gambe, spalle, braccia e schiena) si consiglia un tempo di applicazione di circa 10-15 minuti.

8.2 Selezione/sostituzione degli accessori

Prima di iniziare il massaggio, è necessario scegliere l'accessorio giusto. Nel capitolo "6.2 Accessori" è riportato un elenco di tutti gli accessori e delle relative zone di applicazione.

Per sostituire un accessorio procedere come segue:

1. Estrarre orizzontalmente l'accessorio attualmente montato sulla Pistola per Massaggio Muscolare.



2. Spingere l'accessorio desiderato nella Pistola per Massaggio Muscolare fino a sentire uno scatto.



8.3 Accensione/selezione del livello di vibrazione

i Indicazione

La Pistola per Massaggio Muscolare è dotata di un dispositivo di spegnimento automatico. Questo significa che la Pistola per Massaggio Muscolare si spegne automaticamente dopo 15 minuti di utilizzo.

1. Spostare l'**interruttore ON/OFF** sul fondo dell'impugnatura su "ON".
2. Tenere premuto il **pulsante ON/OFF** per 2 secondi per accendere la Pistola per Massaggio Muscolare. L'indicatore di carica della batteria inizia a lampeggiare e il massaggio ha inizio.
3. Per commutare fra i quattro livelli di vibrazione, premere brevemente il **pulsante ON/OFF**. Premendo nuovamente il **pulsante ON/OFF** al quarto livello di vibrazione, la Pistola per Massaggio Muscolare si spegne. È possibile spegnere la Pistola per Massaggio Muscolare direttamente, anche durante l'utilizzo, tenendo premuto il **pulsante ON/OFF** per 2 secondi. L'indicatore di carica della batteria si spegne e il massaggio si arresta.
4. Dopo l'uso, far scorrere l'**interruttore ON/OFF** sul fondo dell'impugnatura in posizione "OFF".

8.4 Esempi di utilizzo

Gambe, cosce e polpacci

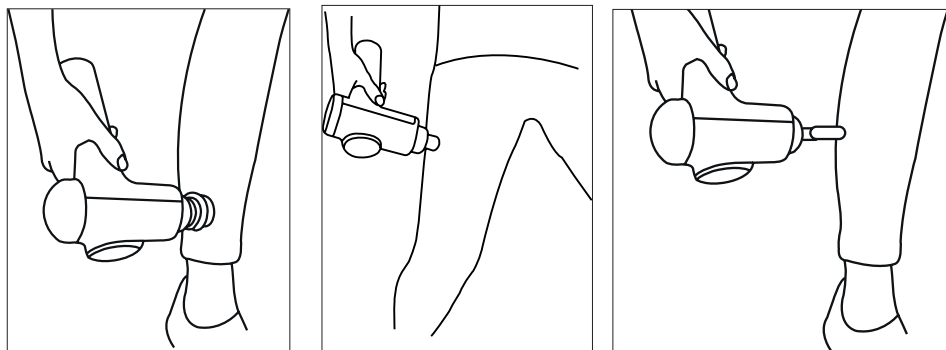

Spalle, braccia e schiena

i Indicazione

Fare attenzione a non passare la Pistola per Massaggio Muscolare direttamente sulle ossa.

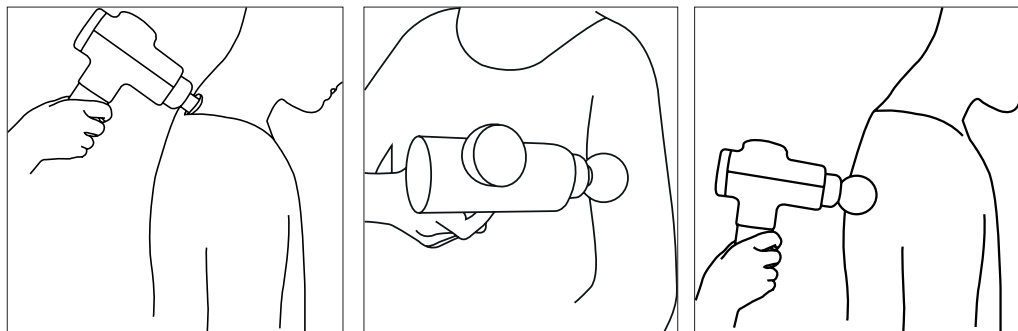

9. Pulizia e cura

Pulizia

AVVERTENZA

- Prima di pulire l'apparecchio, spegnerlo.
- Pulire l'apparecchio esclusivamente con un panno leggermente umido.
- Pulire l'apparecchio solo nel modo indicato. Non deve in nessun caso penetrare liquido nell'apparecchio.
- Utilizzare l'apparecchio solo quando è completamente asciutto.
- Non lavare l'apparecchio in lavastoviglie.
- Non utilizzare detergenti corrosivi o spazzole dure!

Cura

Se la Pistola per Massaggio Muscolare non viene usata per lunghi periodi, si consiglia di conservarla nell'imballo originale in un ambiente asciutto e senza sovrapporvi carichi.

10. Che cosa fare in caso di problemi?

Problema	Soluzione
La Pistola per Massaggio Muscolare si arresta durante l'uso.	Non esercitare una pressione eccessiva sulla Pistola per Massaggio Muscolare durante l'uso. In caso di pressione eccessiva, l'apparecchio si arresta per breve tempo.

11. Smaltimento

Smaltimento delle batterie ricaricabili

Smaltire le batterie ricaricabili esauste e completamente scariche presso gli appositi punti di raccolta, i punti di raccolta per rifiuti tossici o i negozi di elettronica. Lo smaltimento delle batterie ricaricabili è un obbligo di legge.

Sulle batterie ricaricabili contenenti sostanze tossiche sono riportati i seguenti simboli:

Pb = batteria contenente piombo,

Cd = batteria contenente cadmio,

Hg = batteria contenente mercurio.



A tutela dell'ambiente, al termine del suo ciclo di vita l'apparecchio non deve essere smaltito nei rifiuti domestici,

ma conferito negli appositi centri di raccolta. Smaltire l'apparecchio secondo la direttiva europea sui rifiuti di apparecchiature elettriche ed elettroniche (RAEE). In caso di dubbi, rivolgersi alle autorità comunali competenti per lo smaltimento.



12. Dati tecnici

Alimentazione da rete elettrica: Ingresso Uscita	100-240 V~, 50-60 Hz, 0,7 A 26,0 V $\overline{\overline{=}}$ 1,0 A, 26,0 W
Efficienza media in funzionamento	$\geq 89,93$ %
Efficienza a basso carico (10%)	$\geq 82,43$ %
Potenza assorbita in assenza di carico	$\leq 0,091$ W
Dimensioni	circa 17,5 x 7 x 24 cm
Peso	circa 1052 g
Batteria: Capacità Tensione nominale Definizione del tipo	2500 mAh 22,2 V Ioni di litio

13. Garanzia / Assistenza

Per ulteriori informazioni sulla garanzia e sulle condizioni di garanzia, consultare la scheda di garanzia fornita.



Bu kullanım kılavuzunu dikkatle okuyun, ileride gerekebileceği için saklayın, diğer kullanıcıların erişebilmesini sağlayın ve içindeki yönergelere uyun.

⚠ Uyarı

- Cihaz ticari kullanım için değil, yalnızca evde/kişisel amaçlarla kullanılmak üzere tasarlanmıştır.
- Bu cihaz, 8 yaş ve üzeri çocuklar ve fiziksel, algısal ve akli becerileri kısıtlı veya tecrübesi ve bilgisi yetersiz olan kişiler tarafından ancak gözetim altında veya cihazın emniyetli kullanımı hakkında bilgilendirilmiş olmaları ve cihazın kullanımı sonucu ortaya çıkabilecek tehlikelerin bilincinde olmaları koşuluyla kullanılabilir.
- Çocuklar cihazla oynamamalıdır.
- Temizlik ve kullanıcı bakımı, gözetim altında olmadıkları sürece çocuklar tarafından yapılmamalıdır.
- Bu cihazın elektrik bağlantı kablosu hasar gördüğünde bertaraf edilmelidir. Elektrik bağlantı kablosu çıkarılmıyorsa, cihaz bertaraf edilmelidir.
- Cihazı kesinlikle sökmeyin veya onarmaya çalışmayın, aksi halde kusursuz çalışması garanti edilemez. Bu husus dikkate alınmadığı takdirde garanti geçerliliğini yitirir.
- Cihazın deliklerine ve hareketli parçalarına hiçbir şey sokmayın. Hareketli parçaların her zaman serbest hareket edebilir durumda olmasına dikkat edin.
- Cihazdaki hareketli masaj parçalarının veya bunların sabitleme elemanlarının arasına vücudunuzun hiçbir bölümünü, özellikle parmaklarınızı sıkıştırmayın veya sokmayın.

Sayın müşterimiz,

Ürünlerimizden birini seçtiğiniz için teşekkür ederiz. Isı, ağırlık, kan basıncı, vücut sıcaklığı, nabız, yumuşak terapi, masaj, güzellik ve hava konularında değerli ve titizlikle test edilmiş kaliteli ürünlerimiz, dünyanın her tarafında tercih edilmektedir. Lütfen bu kullanım kılavuzunu dikkatle okuyun, ileride gerekebileceği için saklayın, diğer kullanıcıların erişebilmesini sağlayın ve içindeki yönergelere uyun.

Yeni cihazınızı iyi günlerde kullanmanızı dileriz

Beurer Ekibiniz.

İçindekiler

1. Ürün özellikleri	63
2. Teslimat kapsamı	64
3. İşaretlerin açıklaması	64
4. Amacına uygun kullanım	65
5. Uyarılar ve güvenlik yönergeleri	66
6. Cihaz açıklaması.....	68
6.1 Kas masaj cihazı	68
6.2 Başlıklar	69
7. İlk çalıştırma.....	69
8. Kullanım	70
8.1 Uygulama ile ilgili bilgiler.....	70
8.2 Başlık seçme/değiřtirme	70
8.3 Cihazı açma/yoğunluk kademesi seçme	71
8.4 Uygulama örnekleri.....	71
9. Temizlik ve bakım	72
10. Sorunların giderilmesi	72
11. Bertaraf etme	72
12. Teknik veriler	73
13. Garanti/servis.....	73

1. Ürün özellikleri

Bu kas masaj cihazıyla, başkasının yardımına ihtiyaç duymadan kendinize veya başkalarına etkili ve rahatlatıcı bir noktasal tetikleyici masaj yapabilirsiniz. Noktasal tetikleyici masajlar kaslara gevşetici veya uyarıcı etki yapar ve kas tutulmalarında, ağrılarda veya yorgunlukta yaygın olarak uygulanır. Kas masaj cihazı uyluklar, baldırlar, omuzlar, kollar ve sırt bölgeleri (omurga hariç) üzerinde kuvvetli ve yoğun bir masaj uygulaması yapar.

2. Teslimat kapsamı

Teslimat kapsamını kontrol ederek karton ambalajın dıştan hasar görmemiş ve içeriğin eksiksiz olduğundan emin olun. Kullanmadan önce kas masaj cihazında ve başlıklarında görünür hasarlar olmadığından emin olun.











- 1 adet kas masaj cihazı
- 6 adet başlık
- 1 adet elektrik adaptörü
- 1 adet bu kullanım kılavuzu



3. İşaretlerin açıklaması

Cihazın üzerinde, kullanım kılavuzunda, ambalajında ve tip levhasında aşağıdaki simgeler kullanılmıştır:

	UYARI	Yaralanma tehlikelerine veya sağlığınızla ilgili tehlikelere yönelik uyarı.
	DİKKAT	Cihazda/aksesuarlarda meydana gelebilecek hasarlara yönelik güvenlik uyarısı.
	Not	Önemli bilgilere yönelik not.
		Yalnızca kapalı alanlarda kullanılmalıdır.
		Kullanım kılavuzu dikkate alınmalıdır
		Kas masaj cihazı, elektrikli implant (örn. kalp pili) taşıyan kişiler üzerinde kullanılmamalıdır
		Yeşil nokta: Almanya ikili atık bertaraf sistemi
		Ambalaj çevreye zarar vermeyecek şekilde bertaraf edilmelidir
		Koruma sınıfı 2'ye tabi cihaz
		Elektrikli ve elektronik atık cihazlarla ilgili AB direktifine (WEEE - Waste Electrical and Electronic Equipment) uygun şekilde bertaraf edilmelidir

	Zararlı madde içeren piller evsel atıklarla birlikte bertaraf edilmemelidir
	Üretici
	CE işareti Bu ürün geçerli Avrupa Birliği yönergelerinin ve ulusal yönergelerin gereklerini yerine getirmektedir.
	Ürünlerin, AEB'nin belirlediği teknik kuralların gerektirdiği şartlara uygun olduğu belgelenmiştir.
	Enerji verimliliği seviyesi 6
	Doğru akım
	Polarite
	12,5 mm ve daha büyük çapta yabancı cisimlere karşı korumalıdır
	Güç kaynağı ünitesi, anahtarlamalı; anahtarlamalı elektrik kaynağı ünitesi; SMPS
	Güvenlik amaçlı izolasyon transformatörü, kısa devre koruması
	Birleşik Krallık İçin Uygunluk Değerlendirmesi Yapıldı İşareti

4. Amacına uygun kullanım

UYARI

Kas masaj cihazını ve başlıklarını sadece bacaklara, omuzlara, kollara ve sırt bölgelerine (omurga hariç) masaj yapmak için kullanın. Kas masaj cihazı ve başlıkları kafada, ciltte veya genital bölgede kullanıma uygun DEĞİLDİR.

Kas masaj cihazını sadece teslimat kapsamında yer alan başlıklar ile birlikte kullanın. Kas masaj cihazı ve başlıkları tıbbi cihaz olmayıp sadece masaj uygulama aletleridir. Cihaz sadece kişisel kullanım içindir, tıbbi veya ticari kullanıma uygun değildir. Bu cihaz sadece geliştirilme amacına uygun olarak ve bu kullanım kılavuzunda belirtilen şekilde kullanılmalıdır. Usulüne uygun olmayan her türlü kullanım tehlikeli olabilir. Usulüne uygun olmayan ve yanlış kullanım sonucu oluşan hasarlardan üretici firma sorumlu değildir. Masaj cihazını, aşağıdaki uyarılardan ve güvenlik bilgilerinden biri veya birkaçı sizin için geçerliyse kullanmayın. Masaj cihazının sizin için uygun olup olmadığı konusunda emin değilseniz, doktorunuza danışın.

5. Uyarılar ve güvenlik yönergeleri

⚠ UYARI

- Cihazı, masaj yapılacak vücut bölgesinde hastalıklara bağlı değişiklikler veya yaralanmalar (örn. bel fıtığı, açık yaralar) olduğunda kullanmayın.
- Kalp pili taşıyorsanız cihazı kullanmayın.
- Cihazı asla kalp bölgesinde masaj yapmak için kullanmayın.
- Cihazı asla şişmiş, iltihaplanmış, yanmış veya yaralı cilt ve vücut bölgelerinde kullanmayın.
- Cihazı derin kesiklerde, kılcal damarlarda, varislerde, akne, kuperoz, uçuk veya diğer cilt hastalıklarında kullanmayın.
- Cihazı gebelik esnasında kullanmayın.
- Cihazı kafada kullanmayın.
- Cihazı yüzde (gözler), gırtlakta veya vücudun diğer hassas bölümlerinde kullanmayın.
- Cihazı omurga üzerinde kullanmayın.
- Cihazı genital bölgede kullanmayın.
- Cihazı uyurken kullanmayın.
- Cihazı hayvanlar üzerinde kullanmayın.
- Cihazı ilaç veya alkol aldıktan sonra kullanmayın (kısıtlı algılama kabiliyeti!).
- Cihazı motorlu araçta kullanmayın.



Cihazı kullanmadan önce, özellikle aşağıdaki durumlarda doktorunuza danışın:

- ağır bir rahatsızlığınız varsa,
- kalp atışlarını düzenleyen cihazınız, implantlarınız veya başka yardımcı araçlarınız varsa,
- trombozlarda,
- diyabette,
- nedeni belirsiz ağrılarınız varsa.

⚠ UYARI

- Çocukları ambalaj malzemesinden uzak tutun. Boğulma tehlikesi vardır!
 - Çocukları başlıklardan uzak tutun. Boğulma tehlikesi vardır!
 - Cihazın su, buhar veya diğer sıvılar ile temas etmemesine dikkat edin.
 - Suya düşmüş bir cihaza kesinlikle dokunmayın.
 - Çocuklar cihazı kullanırken gözetim altında bulundurulmalıdır.
- Usulüne uygun olmayan kullanım veya bu kullanım kılavuzunun dikkate alınmaması, yangın tehlikesine yol açabilir!

Cihazı

- asla, özellikle de çocuklar cihazın yakınındayken gözetimsiz halde kullanmayın,
- asla bir örtü altında kullanmayın (örn. battaniye, yastık vb),
- asla benzin veya benzeri kolay alev alabilen maddelerin yakınında kullanmayın,
- sadece kuru ve kapalı ortamlarda kullanın (örn. asla banyo küvetinde, saunada kullanmayın).

⚠ DİKKAT

- Cihazı kullanmadan önce, cihazda ve başlıklarında görünür hasarlar olmadığından emin olun. Şüpheli durumlarda kullanmayın ve satıcınıza veya belirtilen müşteri hizmetleri adresine başvurun.
- Cihazın içini kesinlikle açmayın.
- Cihazı sivri uçlu veya keskin cisimlerden uzak tutun.
- Cihaz düşürüldüğü ya da başka bir şekilde zarar gördüğü takdirde bir daha kullanılmamalıdır.
- Cihazı her kullanımdan sonra ve her temizleme işleminden önce kapatın.
- Cihazı asla 15 dakikadan daha uzun süre kullanmayın (aşırı ısınma tehlikesi). Cihazı yeniden kullanmadan önce en az 15 dakika soğumasını bekleyin.
- Cihazı yalnızca birlikte verilen aksesuarlarla kullanın.
- Cihazı ve başlıklarını darbelerden, nemden, tozdan, kimyasallardan, aşırı sıcaklık değişikliklerinden, elektromanyetik alanlardan ve çok yakın ısı kaynaklarından (soba, kalorifer radyatörü) koruyun.

⚠ UYARI

Şarj edilebilir pillerin kullanımıyla ilgili açıklamalar

- Şarj edilebilir pil hücreindeki sıvı cilt veya gözlerle temas ettiğinde, ilgili yeri suyla yıkayın ve bir doktora başvurun.
- ⚠ **Nefes borusuna kaçma tehlikesi!** Şarj edilebilir piller küçük çocukların nefes borusuna kaçabilir ve boğulmalarına neden olabilir. Bu nedenle şarj edilebilir pilleri küçük çocukların erişemeyeceği yerlerde saklayın!
- Şarj edilebilir pilin akması halinde, koruyucu bir eldiven giyerek cihazı bertaraf edin.
- Şarj edilebilir pilleri aşırı ısıya karşı koruyun.
- ⚠ **Patlama tehlikesi!** Şarj edilebilir pilleri ateşe atmayın.
- Şarj edilebilir pilleri parçalamayın, açmayın veya ezmeyin.
- Sadece kullanım kılavuzunda belirtilen şarj cihazlarını kullanın.
- Cihazı yalnızca birlikte verilen elektrik adaptörünü kullanarak şarj edin.
- Şarj edilebilir pilin ömrünü mümkün olduğunca uzatmak için yılda en az 2 kez tamamen şarj edin.
- Şarj etmeden önce cihazı daima kapatın.
- Şarj edilebilir piller kullanılmadan önce doğru şekilde şarj edilmelidir. Doğru şarj için üreticinin açıklamalarına veya bu kullanım kılavuzundaki talimatlara daima uyulmalıdır.

⚠ UYARI

Onarım

- Cihazı asla kendiniz onarmaya çalışmayın!
- Elektrikli cihazlardaki onarımlar sadece kalifiye uzman personel tarafından gerçekleştirilmelidir. Cihazın içini kesinlikle açmayın veya cihazı onarmayın, aksi halde cihazın kusursuz çalışması garanti edilemez. Usulüne uygun olmayan onarımlar, kullanıcı için ciddi tehlikeler oluşturabilir. Onarım için müşteri servisine veya yetkili bir satıcıya başvurun. Bu husus dikkate alınmadığı takdirde garanti geçerliliğini yitirir.

6. Cihaz açıklaması

6.1 Kas masaj cihazı

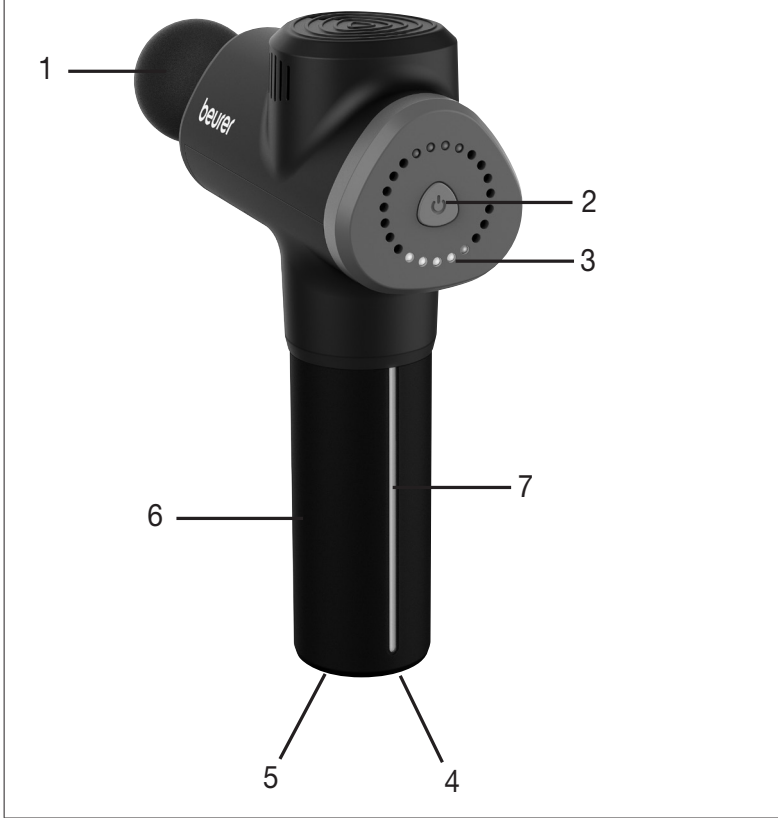

1 Başlık

6 farklı başlık seçeneği

2 Açma/kapatma tuşu

3 Şarj edilebilir pil seviyesi göstergesi (5 LED)

- | | |
|--------------------------------|--------------------------------------|
| 1 kırmızı + 4 yeşil LED | = Şarj edilebilir pil seviyesi %100 |
| 1 kırmızı + 3 yeşil LED | = Şarj edilebilir pil seviyesi %75 |
| 1 kırmızı + 2 yeşil LED | = Şarj edilebilir pil seviyesi %50 |
| 1 kırmızı + 1 yeşil LED | = Şarj edilebilir pil seviyesi %25 |
| 1 kırmızı LED yanıp söndüğünde | = Şarj edilebilir pil seviyesi düşük |







4 ON/OFF şalteri

5 Elektrik adaptörü bağlantı noktası

6 Sap

7 LED gösterge

6.2 Başlıklar

	Büyük küresel başlık Geniş yüzeyli bölgeler ve büyük kas grupları için uygundur.
	Küçük küresel başlık Küçük kas bölümleri ve kas grupları için uygundur.
	Spiral başlık Derin kas dokusu ve hedefe yönelik noktasal masajlar için uygundur.
	U şekilli başlık Alt sırt bölgesindeki (omurga hariç) derin kas dokusu veya aşıl tendonu için uygundur.
	Hava yastıklı başlık Ense bölgesindekiler gibi hassas dokular için çok uygundur.
	Düz başlık Tüm vücuttaki geniş yüzeyli bölgeler için uygundur.

7. İlk çalıştırma

Not

Kas masaj cihazını ilk kez çalıştırılmadan önce cihazı en az 3 ½ saat süreyle şarj etmeniz gerekir. Bunun için aşağıdakileri yapın:

1. Cihaz ile birlikte teslim edilen elektrik adaptörünü kas masaj cihazına bağlayın. Elektrik adaptörü bağlantı noktası, kas masaj cihazının sapının alt tarafında bulunur.

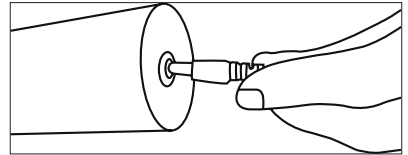

2. Ardından elektrik adaptörünü uygun bir prize takın.

Şarj işlemi sırasında 5 LED'in tümü soldan sağa doğru yanıp söner. Kas masaj cihazı tamamen şarj olduğunda 5 LED'in tümü sürekli olarak yanar. Tamamen şarj edilmiş bir pille cihaz yaklaşık 3 saat çalıştırılabilir. Çalışma sırasında sadece bir kırmızı LED yanıp sönmeye başladığında kas masaj cihazının yeniden şarj edilmesi gerekir.

8. Kullanım

8.1 Uygulama ile ilgili bilgiler

i Not

Masaj uygulamasının her zaman rahatlatıcı olması gerekir. Kas masaj cihazının kullanımı ile kan dolaşımı bilinçli şekilde yükseltildiğinden, hafif hematomların oluşması söz konusu olabilir ve bunlar pozitif bir tedavi etkisine işaretler. Arada sırada kızarma da görülebilir. Cildinizde aşırı tahriş söz konusu olursa kas masaj cihazını kullanmayı bırakın ve bir doktora başvurun. Tutulmanın/gerginliğin derecesine bağlı olarak istediğiniz bölgeye (bacaklar, omuzlar, kollar ve sırt) yakl. 10-15 dakika süreyle uygulama yapmanızı öneririz.

8.2 Başlık seçme/değiřtirme

Masaja başlamadan önce uygun başlığı seçmeniz gerekir. “6.2 Başlıklar” bölümünde tüm başlıkların ve uygulama alanlarının bir listesini bulabilirsiniz.

Başlığı deęiřtirmek için ařađıdakileri yapın:

1. Mevcut başlığı kas masaj cihazından yatay şekilde çekerek çıkarın.



2. İsteddiğiniz başlığı hissedilir şekilde yerine sıkıca oturacak şekilde kas masaj cihazına sokun.



8.3 Cihazı açma/yoğunluk kademesi seçme

i Not

Kas masaj cihazında otomatik kapanma özelliği mevcuttur. Kas masaj cihazı 15 dakika kullanıldıktan sonra otomatik olarak kapanır.

1. Sapın alt tarafındaki **ON/OFF şalterini** “ON” konumuna getirin.
2. Kas masaj cihazını açmak için **açma/kapatma tuşunu** 2 saniye basılı tutun. Şarj edilebilir pil seviyesi göstergesi yanar ve masaj başlatılır.
3. Titreşim kademeleri arasında geçiş yapmak için **açma/kapatma tuşuna** kısaca basın. Dördüncü titreşim kademesindeyken tekrar **açma/kapatma tuşuna** basarsanız, kas masaj cihazı tekrar kapanır. Kas masaj cihazını uygulama sırasında **açma/kapatma tuşunu** 2 saniye basılı tutarak da kapatabilirsiniz. Şarj edilebilir pil seviyesi göstergesi söner ve masaj durur.
4. Uygulamadan sonra sapın alt tarafındaki **ON/OFF şalterini** “OFF” konumuna getirin.

8.4 Uygulama örnekleri

Bacağın üst ve alt kısımları

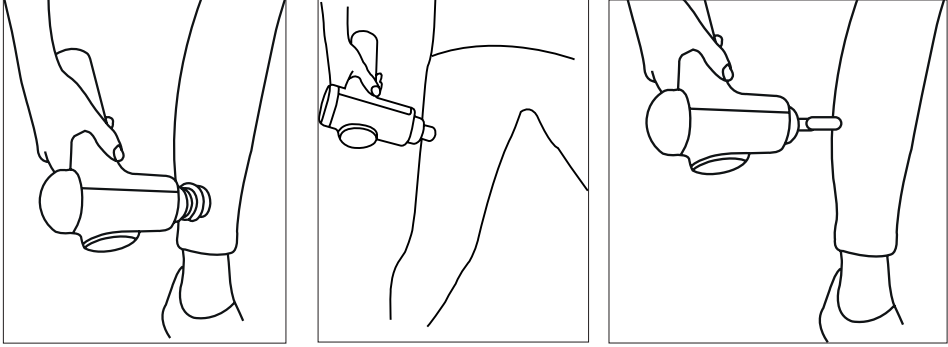

Omuzlar, kollar ve sırt

i Not

Masaj cihazının doğrudan kemik üzerinde hareket etmemesine dikkat edin.

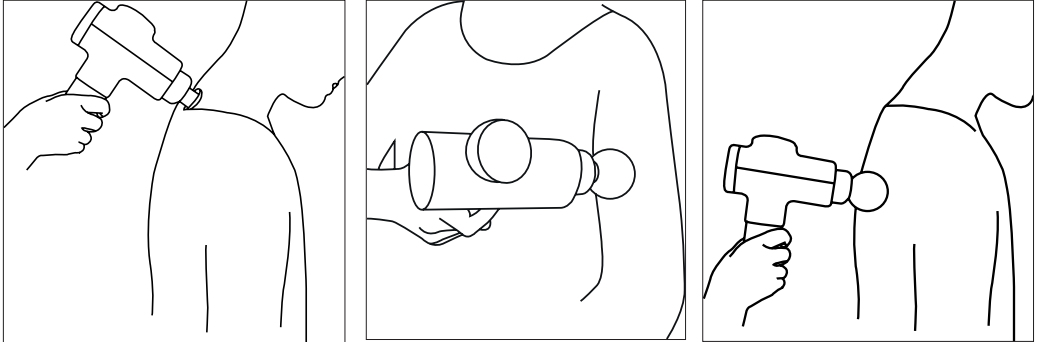

9. Temizlik ve bakım

Temizlik

UYARI

- Her temizlikten önce cihazı kapatın.
- Cihazı yalnızca hafifçe nemlendirilmiş bir bezle temizleyin.
- Cihazı yalnızca belirtilen şekilde temizleyin. Cihaza kesinlikle su girmemelidir.
- Cihazı tamamen kuruyuncaya dek kullanmayın.
- Cihazı bulaşık makinesinde temizlemeyin.
- Agresif temizlik maddeleri ya da sert fırçalar kullanmayın!

Bakım

Kas masaj cihazını uzun süre kullanmayacaksanız orijinal ambalajı içinde kuru bir ortamda ve üzerinde ağırlık olmadan saklamanızı öneririz.

10. Sorunların giderilmesi

Sorun	Çözüm
Uygulama sırasında kas masaj cihazı duruyor.	Uygulama sırasında kas masaj cihazına çok kuvvetli baskı uygulamamaya dikkat edin. Aşırı baskı uygulandığında cihaz kısa süreliğine durur.

11. Bertaraf etme

Şarj edilebilir pillerin bertaraf edilmesi

Kullanılmış, tamamen boşalmış şarj edilebilir piller özel işaretli toplama kutularına atılarak, özel çöp alma yerlerine veya elektrikli cihaz satıcılarına teslim edilerek bertaraf edilmelidir. Şarj edilebilir pillerin bertaraf edilmesi, yasal olarak sizin sorumluluğunuzdadır.

Bu işaretler, zararlı madde içeren şarj edilebilir pillerin üzerinde bulunur:

Pb = Pil kurşun içerir,

Cd = Pil kadmiyum içerir,

Hg = Pil civa içerir.



Kullanım ömrü sona eren cihazlar, çevrenin korunması için evsel atıklar ile birlikte bertaraf edilmemelidir.

Cihaz, ülkenizdeki uygun atık toplama merkezleri aracılığıyla bertaraf edilebilir. Cihazı, elektrikli ve elektronik hurda cihazlarla ilgili AB direktifine (WEEE - Waste Electrical and Electronic Equipment) uygun şekilde bertaraf edin. Bertaraf işlemiyle ilgili sorularınız olduğunda bölgenizdeki yetkili makamlarla başvurun.



12. Teknik veriler

Şebeke elektriği ile çalışma: Giriş Çıkış	100-240 V~; 50-60 Hz; 0,7 A 26,0 V = 1,0 A, 26,0 W
Çalışma sırasında ortalama verim	≥ %89,93
Düşük yükte (%10) verim	≥ %82,43
Sıfır yükte güç tüketimi	≤ 0,091 W
Ölçüler	yakl. 17,5 x 7 x 24 cm
Ağırlık	yakl. 1052 g
Şarj edilebilir pil: Kapasite Nominal voltaj Tip tanımı	2500 mAh 22,2 V Li-Ion

13. Garanti/servis

Garanti ve garanti koşulları ile ilgili ayrıntılı bilgileri cihazla birlikte verilen garanti broşüründe bulabilirsiniz.



Внимательно прочтите инструкцию по применению, храните ее для последующего использования в доступном для других пользователей месте и следуйте ее указаниям.

⚠ Предупреждение

- Прибор предназначен только для домашнего/индивидуального использования. Использование прибора в коммерческих целях запрещено.
- Данный прибор может использоваться детьми старше 8 лет, а также лицами с ограниченными физическими, сенсорными или умственными способностями или с недостаточными знаниями и опытом в том случае, если они находятся под присмотром взрослых или проинформированы о безопасном применении прибора и возможных опасностях.
- Не позволяйте детям играть с прибором.
- Дети не должны выполнять очистку прибора и уход за ним без присмотра взрослых.
- Если провод сетевого питания прибора поврежден, его необходимо утилизировать. Если он несъемный, то необходимо утилизировать весь прибор.
- Ни в коем случае не открывайте прибор и не ремонтируйте его самостоятельно, поскольку надежность его работы в этом случае не гарантируется. Несоблюдение этих требований ведет к потере гарантии.
- Не помещайте предметы в отверстия на приборе и не вставляйте что-либо в его подвижные части. Следите за тем, чтобы подвижные части перемещались свободно.
- Не помещайте части тела, особенно пальцы, между подвижными массажными элементами или их креплением в приборе.

Уважаемый покупатель!

Благодарим Вас за выбор продукции нашей компании. Мы производим современные, тщательно протестированные, высококачественные изделия для обогрева, измерения массы, кровяного давления, температуры тела, пульса, для легкой терапии, массажа, красоты и очистки воздуха. Внимательно прочтите данную инструкцию по применению, сохраните ее для последующего использования, держите ее в доступном для других пользователей месте и следуйте ее указаниям.

С наилучшими пожеланиями,
компания Beurer

Содержание

1. Ознакомительная информация	75
2. Комплект поставки.....	76
3. Пояснения к символам	76
4. Использование по назначению	77
5. Предупреждения и указания по технике безопасности	78
6. Описание прибора	80
6.1 Массажер для мышц	80
6.2 Насадки	81
7. Подготовка к работе	81
8. Применение	82
8.1 Указания по применению	82
8.2 Выбор/смена насадки	82
8.3 Включение/выбор уровня вибрации	83
8.4 Примеры использования.....	83
9. Очистка и уход	84
10. Что делать при возникновении проблем?.....	84
11. Утилизация.....	84
12. Технические характеристики	85
13. Гарантия/сервисное обслуживание	85

1. Ознакомительная информация

Этот массажер для мышц обеспечит эффективный и полезный массаж триггерных точек без посторонней помощи для Вас и Ваших близких. Массаж триггерных точек может оказывать расслабляющее или стимулирующее воздействие и использоваться при напряжении мышц, болях и усталости. Массажер для мышц обеспечивает энергичный, интенсивный массаж бедер, икр, плеч, рук и спины (за исключением зоны позвоночника).

2. Комплект поставки

Проверьте комплектность поставки и убедитесь в том, что на картонной упаковке нет внешних повреждений. Перед использованием убедитесь в том, что массажер для мышц и его принадлежности не имеют видимых повреждений.

- 1 массажер для мышц
- 6 насадок
- 1 сетевой адаптер
- 1 инструкция по применению



3. Пояснения к символам

На приборе, в инструкции по применению, на упаковке и фирменной табличке прибора используются следующие символы.

	ПРЕДУПРЕЖДЕНИЕ	Предупреждает об опасности травмирования или нанесения вреда здоровью.
	ВНИМАНИЕ	Указывает на возможные повреждения прибора/принадлежностей к нему.
	Указание	Указание на важную информацию.
	Применяйте только в закрытых помещениях.	
	Соблюдайте указания инструкции по применению.	
	Запрещено использовать массажер для мышц при наличии имплантированных электрических устройств (например, кардиостимуляторов).	
	Маркировка «Зеленая точка»: система двойной утилизации упаковки в Германии.	
	Утилизируйте упаковку в соответствии с предписаниями по охране окружающей среды.	
	Прибор с классом защиты 2.	
	Утилизация прибора производится в соответствии с директивой ЕС по отходам электрического и электронного оборудования — WEEE (Waste Electrical and Electronic Equipment).	

	Утилизация батареек вместе с бытовым мусором запрещена из-за содержащихся в них токсичных веществ.
	Изготовитель
	Маркировка CE Это изделие соответствует требованиям действующих европейских и национальных директив.
	Продукция гарантированно соответствует требованиям нормативно-технической документации ЕАЭС.
	Энергоэффективность уровня 6
	Постоянный ток
	Полярность
IP 20	Защита от проникновения твердых тел диаметром 12,5 мм и более
	Блок питания, импульсный; импульсный блок питания
	Защитный разделительный трансформатор, защита от короткого замыкания
UK CA	Знак соответствия требованиям Великобритании

4. Использование по назначению

ПРЕДУПРЕЖДЕНИЕ

Используйте массажер для мышц и его насадки исключительно для массажа ног, плеч, рук и спины (за исключением зоны позвоночника). Массажер для мышц и его насадки НЕ предназначены для массажа головы, лица или интимной зоны.

Используйте массажер для мышц только с насадками, входящими в комплект поставки. Массажер для мышц и насадки не являются медицинскими приборами; они представляют собой инструменты для массажа. Прибор предназначен исключительно для частного пользования. Запрещается использование в медицинских и коммерческих целях. Прибор разрешается использовать исключительно в целях, для которых он был разработан, а также в соответствии с указаниями, приведенными в инструкции по применению. Любое использование не по назначению может быть опасным. Изготовитель не несет ответственности за ущерб, вызванный неквалифицированным или ненадлежащим использованием прибора. Не пользуйтесь прибором для массажа тела в случаях, когда одно или несколько приведенных ниже предупредительных указаний относятся к Вам. Проконсультируйтесь с врачом, если Вы не уверены в правильности выбора прибора для массажа.

5. Предупреждения и указания по технике безопасности

ПРЕДУПРЕЖДЕНИЕ

- Не используйте прибор при болезненных ощущениях или травмах (например, грыже межпозвоночного диска, открытой ране) в области массируемых участков тела.
- Не используйте прибор при наличии кардиостимулятора.
- Категорически запрещается использовать прибор для массажа области сердца.
- Категорически запрещается использовать прибор на опухших, обожженных, воспаленных или травмированных участках кожи и частях тела.
- Не используйте прибор при рваных ранах, расширенных капиллярах, варикозе, угревой сыпи, куперозе, герпесе или других заболеваниях кожи.
- Не используйте прибор во время беременности.
- Не используйте прибор для массажа головы.
- Не используйте прибор для массажа лица (глаз), гортани или других особо чувствительных частей тела.
- Не используйте прибор для массажа позвоночника.
- Не используйте прибор в зоне бикини.
- Не используйте прибор во время сна.
- Не используйте прибор на животных.
- Не используйте прибор при приеме медикаментов или алкоголя (риск ограниченной восприимчивости)!
- Не используйте прибор, если Вы находитесь в транспортном средстве.



Перед использованием прибора проконсультируйтесь с врачом, в особенности:

- при наличии какого-либо серьезного заболевания;
- при наличии кардиостимулятора, имплантатов или других медицинских устройств;
- при тромбозах;
- при диабете;
- при болях неизвестного происхождения.

ПРЕДУПРЕЖДЕНИЕ

- Не давайте упаковочный материал детям. Существует опасность удушья!
- Не давайте насадки детям. Существует опасность удушья!
- Убедитесь в том, что прибор не контактирует с водой или другими жидкостями.
- Ни в коем случае не пытайтесь взять прибор в руки, если он упал в воду.
- Дети должны пользоваться прибором только под надзором взрослых.

Использование прибора не по назначению или в целях, не указанных в данной инструкции по применению, при определенных обстоятельствах может привести к пожару!

Поэтому:



- не оставляйте включенный прибор без надзора, в особенности если рядом находятся дети;
- не накрывайте работающий прибор, например одеялом, подушкой и т. п.;
- не используйте прибор вблизи емкостей с бензином или другими легковоспламеняющимися веществами;
- используйте прибор только в сухих помещениях (например, никогда не пользуйтесь им в ванной или сауне).

ВНИМАНИЕ

- Перед использованием убедитесь в том, что массажер для мышц и его насадки не имеют видимых повреждений. В случае сомнений не используйте прибор и обратитесь к продавцу или в сервисную службу по указанному адресу.
- Категорически запрещается открывать корпус.
- Не помещайте прибор рядом с острыми или остроконечными предметами.
- Если прибор упал или получил иные повреждения, дальнейшее его использование запрещено.
- Выключайте прибор после каждого применения и перед очисткой.
- Время использования прибора не должно превышать 15 минут (опасность перегрева). Перед повторным использованием дайте прибору остыть в течение по меньшей мере 15 минут.
- Используйте прибор только с элементами из комплекта поставки.
- Прибор и насадки следует защищать от ударов, пыли, химикатов, сильных колебаний температуры, электромагнитных полей. Не следует применять прибор и насадки вблизи источников тепла (печей, радиаторов отопления).

ПРЕДУПРЕЖДЕНИЕ

Обращение с аккумуляторами

- При попадании жидкости из аккумуляторов на кожу или в глаза промойте соответствующий участок большим количеством воды и обратитесь к врачу.
-  **Опасность проглатывания!** Маленькие дети могут проглотить аккумуляторные батареи и подавиться ими. Поэтому аккумуляторные батареи необходимо хранить в недоступном для детей месте!
- Если аккумуляторная батарея потекла, наденьте защитные перчатки и утилизируйте прибор.
- Защищайте аккумуляторные батареи от чрезмерного воздействия тепла.
-  **Опасность взрыва!** Не бросайте аккумуляторные батареи в огонь.
- Не разбирайте, не вскрывайте и не разбивайте аккумуляторные батареи.
- Используйте только те зарядные устройства, которые указаны в инструкции по применению.
- Заряжайте прибор только с помощью сетевого адаптера из комплекта поставки.
- Чтобы максимально продлить срок службы аккумулятора, заряжайте его полностью не реже двух раз в год.
- Для зарядки всегда предварительно выключайте прибор.
- Перед использованием аккумуляторы необходимо правильно зарядить. Для правильной зарядки необходимо всегда учитывать данные изготовителя и соблюдать указания из инструкции по применению.

ПРЕДУПРЕЖДЕНИЕ

Ремонт

- Ни в коем случае не пытайтесь отремонтировать прибор самостоятельно!
- Ремонт электроприборов должен выполняться только специалистами. Ни в коем случае не открывайте прибор и не ремонтируйте его самостоятельно, поскольку надежность функционирования в таком случае не гарантируется. Неквалифицированное выполнение ремонта влечет за собой серьезную опасность для пользователя. Обратитесь в сервисную службу или к официальному дистрибьютору. Несоблюдение этих требований ведет к потере гарантии.

6. Описание прибора

6.1 Массажер для мышц



1 Насадка

6 насадок на выбор

2 Кнопка ВКЛ./ВЫКЛ.

3 Индикатор уровня заряда аккумулятора (5 светодиодов)

1 красный + 4 зеленых светодиода = уровень заряда аккумулятора 100 %

1 красный + 3 зеленых светодиода = уровень заряда аккумулятора 75 %

1 красный + 2 зеленых светодиода = уровень заряда аккумулятора 50 %

1 красный + 1 зеленый светодиод = уровень заряда аккумулятора 25 %

Мигает 1 красный светодиод = низкий уровень заряда аккумулятора

4 Переключатель ВКЛ./ВЫКЛ.

5 Разъем для сетевого адаптера

6 Ручка

7 Светодиодный индикатор

6.2 Насадки

	Большая шаровая насадка Оптимально подходит для больших участков тела и крупных мышечных групп.
	Малая шаровая насадка Оптимально подходит для небольших частей мышц и мышечных групп.
	Спиральная насадка Оптимально подходит для глубокого массажа мышц и целенаправленного точечного массажа.
	U-образная насадка Оптимально подходит для глубокого массажа мышц в нижней части спины (за исключением позвоночника) или ахиллова сухожилия.
	Насадка с воздушной подушкой Оптимально подходит для чувствительных тканей, например в области шеи.
	Плоская насадка Оптимально подходит для больших участков по всему телу.

7. Подготовка к работе

Указание

Перед первым применением массажер для мышц необходимо заряжать не менее 3 ½ часов. Для этого выполните следующие действия.

1. Подключите поставляемый в комплекте сетевой адаптер к массажеру для мышц. Разъем для сетевого адаптера расположен на нижней стороне ручки массажера для мышц.

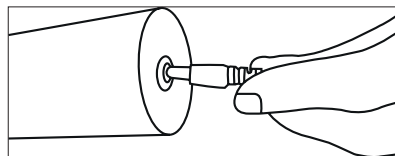

2. Вставьте сетевой адаптер в розетку.

Во время процесса зарядки все 5 светодиодов мигают справа налево. Когда массажер для мышц полностью заряжен, все 5 светодиодов горят непрерывно. Полной зарядки аккумулятора хватает примерно на 3 часа работы. Если во время работы мигает только красный светодиод, массажер для мышц необходимо зарядить.

8. Применение

8.1 Указания по применению

Указание

Процедура массажа всегда должна быть приятной. Возникновение небольших гематом является положительным терапевтическим эффектом и вполне возможно, поскольку применение массажера для мышц целенаправленно стимулирует кровообращение. Может также наблюдаться покраснение отдельных участков кожи. При сильном раздражении кожи прекратите использование массажера для мышц и проконсультируйтесь с врачом. В зависимости от степени выраженности напряжений/зажимов в соответствующей области (ноги, плечи, руки и спина) мы рекомендуем длительность применения ок. 10–15 мин.

8.2 Выбор/смена насадки

Перед началом массажа выберите подходящую насадку. В разделе «6.2 Насадки» представлен перечень всех насадок и областей их применения.

Для смены насадки выполните следующие действия.

1. Снимите установленную насадку с массажера движением в горизонтальном направлении.



2. Установите требуемую насадку на массажер для мышц до ощутимого щелчка.



8.3 Включение/выбор уровня вибрации

i Указание

Массажер для мышц оснащен автоматической системой отключения. Это значит, что через 15 минут применения массажер отключается автоматически.

1. Сдвиньте **переключатель ON/OFF** на нижней стороне ручки в положение ON.
2. Чтобы включить массажер для мышц, в течение 2 секунд удерживайте нажатой **кнопку ВКЛ./ВЫКЛ.** Начнет мигать индикатор уровня заряда аккумулятора, и массаж начнется.
3. Для смены уровня вибрации коротко нажмите **кнопку ВКЛ./ВЫКЛ.** При повторном нажатии **кнопки ВКЛ./ВЫКЛ.** на четвертом уровне вибрации массажер для мышц снова выключится. Вы также можете напрямую выключить массажер для мышц во время использования, для этого удерживайте **кнопку ВКЛ./ВЫКЛ.** нажатой в течение 2 секунд. Индикатор уровня заряда аккумулятора погаснет, и массаж прекратится.
4. После применения сдвиньте **переключатель ON/OFF** на нижней стороне ручки в положение OFF.

8.4 Примеры использования

Голень, бедро и икры

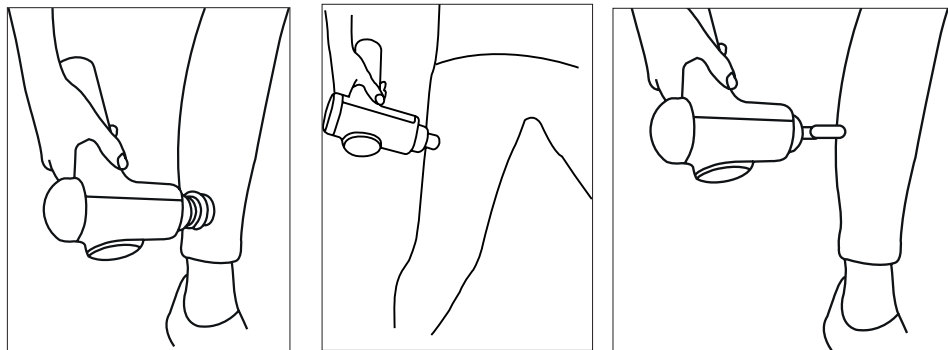

Плечи, шея и спина

i Указание

Следите, чтобы массажер для мышц не перемещался непосредственно по костям.

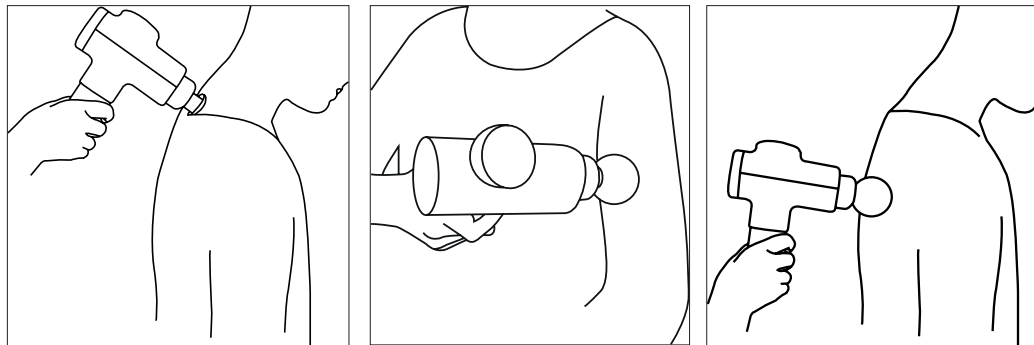

9. Очистка и уход

Очистка

ПРЕДУПРЕЖДЕНИЕ

- Всегда выключайте прибор перед очисткой.
- Очищайте прибор лишь с помощью слегка влажной салфетки.
- Очищайте прибор только указанным способом. Не допускайте попадания жидкости внутрь прибора.
- Используйте прибор снова только после того, как он полностью высохнет.
- Не мойте прибор в посудомоечной машине.
- Не используйте абразивные чистящие средства или жесткие щетки!

Уход

Если массажер для мышц не используется длительное время, рекомендуется хранить его в сухом месте в оригинальной упаковке. При этом не следует класть на прибор какие-либо предметы.

10. Что делать при возникновении проблем?

Проблема	Меры по устранению
Массажер для мышц останавливается во время работы.	Следите за тем, чтобы во время применения не оказывать на массажер для мышц слишком сильное давление. При избыточном давлении на прибор он ненадолго останавливается.

11. Утилизация

Утилизация аккумуляторных батарей

Выбрасывайте использованные, полностью разряженные аккумуляторные батареи в специальные контейнеры, сдавайте в пункты приема спецотходов или в магазины электрооборудования. Вы обязаны осуществлять утилизацию аккумуляторных батарей согласно предписаниям законодательства.

Эти знаки предупреждают о наличии в аккумуляторных батареях следующих токсичных веществ:

Pb = свинец;

Cd = кадмий;

Hg = ртуть.



В интересах защиты окружающей среды по окончании срока службы следует утилизировать прибор отдельно от бытового мусора.

Утилизация должна производиться через соответствующие пункты сбора в Вашей стране. Прибор следует утилизировать согласно Директиве ЕС об отходах электрического и электронного оборудования — WEEE (Waste Electrical and Electronic Equipment). При возникновении вопросов обращайтесь в местную коммунальную службу, ответственную за утилизацию отходов.



12. Технические характеристики

Работа от сети Вход Выход	100–240 В ~; 50-60 Гц, 0,7 А 26,0 В === 1,0 А, 26,0 Вт
Средняя эффективность в работе	≥ 89,93 %
Степень эффективности при низкой нагрузке (10 %)	≥ 82,43 %
Потребляемая мощность при нулевой нагрузке	≤ 0,091 Вт
Размеры	ок. 17,5 x 7 x 24 см
Масса	ок. 1052 г
Аккумулятор: Емкость Номинальное напряжение Тип	2500 мА·ч 22,2 В литий-ионный

13. Гарантия/сервисное обслуживание

Более подробная информация по гарантии/сервису находится в гарантийном/сервисном талоне, который входит в комплект поставки.



Należy dokładnie przeczytać niniejszą instrukcję obsługi, zachować ją i przechowywać w miejscu dostępnym dla innych użytkowników oraz przestrzegać podanych w niej wskazówek.

Ostrzeżenie

- Urządzenie jest przeznaczone wyłącznie do użytku domowego/prywatnego, a nie do celów komercyjnych.
- Urządzenie może być obsługiwane przez dzieci od 8 roku życia oraz osoby z ograniczoną sprawnością fizyczną, ruchową i umysłową lub brakiem doświadczenia i wiedzy tylko wtedy, gdy znajdują się one pod nadzorem lub otrzymały instrukcje dotyczące bezpiecznego korzystania z urządzenia i są świadome zagrożeń wynikających z jego użytkowania.
- Dzieciom nie wolno bawić się urządzeniem.
- Czyszczenie i konserwacja urządzenia nie mogą być przeprowadzane przez dzieci, chyba że znajdują się one pod opieką osoby dorosłej.
- Jeśli kabel zasilający urządzenia ulegnie uszkodzeniu, należy go zutylizować. Jeśli nie ma możliwości wyjęcia kabla, należy zutylizować urządzenie.
- W żadnym wypadku nie wolno samodzielnie otwierać ani naprawiać urządzenia, gdyż mogłoby to zaburzyć jego prawidłowe działanie. Nieprzestrzeganie skutkuje utratą gwarancji.
- Do otworu urządzenia i jego ruchomych części nie wolno wkładać żadnych przedmiotów. Należy zadbać o to, aby części ruchome mogły się swobodnie poruszać.
- W ruchome elementy masujące oraz ich mocowanie nie należy wkładać żadnych części ciała, w szczególności palców.

Drodzy Klienci!

Cieszymy się, że zdecydowali się Państwo na zakup naszego produktu. Firma Beurer oferuje dokładnie przetestowane, wysokiej jakości produkty przeznaczone do ogrzewania ciała, pomiaru wagi, ciśnienia krwi, temperatury ciała i tętna, a także przyrządy do łagodnej terapii, masażu, pielęgnacji urody i poprawy jakości powietrza. Należy dokładnie przeczytać niniejszą instrukcję obsługi, zachować ją i przechowywać w miejscu dostępnym dla innych użytkowników oraz przestrzegać podanych w niej wskazówek.

Z poważaniem
Zespół Beurer

Spis treści

1. Informacje ogólne	87
2. Zawartość opakowania.....	88
3. Objasnienie symboli	88
4. Uzytkowanie zgodne z przeznaczeniem	89
5. Ostrzezenia i wskazowki dotyczace bezpieczenstwa	90
6. Opis urzadzenia	92
6.1 Masażer pistolet	92
6.2 Nasadki.....	93
7. Pierwsze właczenie	93
8. Zastosowanie	94
8.1 Wskazowki dotyczace uzytkowania	94
8.2 Wybór/zmiana nasadki	94
8.3 Właczenie/wybór poziomu wibracji	95
8.4 Przykłady użycia	95
9. Czyszczenie i konserwacja	96
10. Postępowanie w przypadku problemów	96
11. Utylizacja.....	97
12. Dane techniczne	97
13. Gwarancja/serwis.....	97

1. Informacje ogólne

Za pomocą niniejszego masażera pistoletu do masażu można samodzielnie wykonać odprężający masaż punktów spustowych sobie i innym osobom. Masaże punktów spustowych mogą działać relaksująco lub pobudzająco i są najczęściej stosowane przy napięciu mięśni, bólach i zmęczeniu. Masażer pistolet zapewnia mocny, intensywny masaż ud, łydek, barków, ramion i pleców (oprócz kręgosłupa).

2. Zawartość opakowania

Zestaw należy sprawdzić pod kątem zewnętrznych uszkodzeń kartonowego opakowania oraz kompletności zawartości. Przed użyciem należy się upewnić, że nie ma widocznych uszkodzeń masażera i nasadek.

- 1 masażer pistolet
- 6 nasadek
- 1 zasilacz
- 1 instrukcja obsługi



3. Objaśnienie symboli

Na urządzeniu, w instrukcji obsługi, na opakowaniu i tabliczce znamionowej urządzenia zastosowano następujące symbole:

	OSTRZEŻENIE	Ostrzeżenie przed niebezpieczeństwem utraty zdrowia lub odniesienia obrażeń ciała.
	UWAGA	Wskazówka bezpieczeństwa odnosząca się do możliwości uszkodzenia urządzenia/akcesoriów.
	Wskazówka	Zwraca uwagę na ważne informacje.
	Stosować tylko w zamkniętych pomieszczeniach.	
	Przestrzegać instrukcji obsługi.	
	Nie należy używać masażera pistoletu w przypadku osób z wszczepionymi urządzeniami elektrycznymi (np. rozrusznikami serca).	
	Zielony Punkt: Podwójny System Zarządzania Odpadami Niemcy.	
	Opakowanie zutylizować w sposób przyjazny dla środowiska.	
	Urządzenie spełnia wymogi klasy ochronności 2.	
	Utylizacja zgodnie z dyrektywą WE o zużytych urządzeniach elektrycznych i elektronicznych – WEEE (ang. Waste Electrical and Electronic Equipment).	

	Baterii zawierających szkodliwe substancje nie należy wyrzucać z odpadami z gospodarstwa domowego.
	Producent
	Oznaczenie CE Niniejszy produkt spełnia wymagania obowiązujących dyrektyw europejskich i krajowych.
	Produkty spełniają wymogi przepisów technicznych obowiązujących w Euroazjatyckiej Unii Gospodarczej.
	Klasa efektywności energetycznej 6.
	Prąd stały
	Biegunowość
IP 20	Ochrona przed stałymi ciałami obcymi o średnicy 12,5 mm i większymi.
	Zasilacz, przełącznik, zasilacz impulsowy, SMPS
	Transformator bezpieczeństwa z zabezpieczeniem przeciwzwarciovym
UK CA	Oznaczenie zgodności z wymogami w Wielkiej Brytanii

4. Użytkowanie zgodne z przeznaczeniem

OSTRZEŻENIE

Masażer pistolet i nasadki należy stosować wyłącznie do masażu nóg, barków, ramion i pleców (z wyjątkiem kręgosłupa). Masażer pistolet i nasadki NIE są przeznaczone do stosowania na głowie, twarzy ani w okolicach intymnych.

Masażer pistolet należy stosować wyłącznie z dołączonymi do zestawu przystawkami. Masażer pistolet i nasadki nie są przyrządami medycznymi, lecz aparatami do masażu. Masażer pistolet jest przeznaczony wyłącznie do użytku domowego i nie może służyć do celów medycznych ani komercyjnych. Urządzenie może być używane wyłącznie do celu, w jakim zostało zaprojektowane i w sposób określony w niniejszej instrukcji obsługi. Nieprawidłowe użycie może być niebezpieczne. Producent nie ponosi odpowiedzialności za szkody wynikające z niewłaściwego użytkowania urządzenia. Masażera nie należy używać w przypadku wystąpienia jednego lub więcej z poniższych ostrzeżeń i przeciwwskazań. W razie wątpliwości co do możliwości korzystania z masażera pistoletu należy skonsultować się z lekarzem.

5. Ostrzeżenia i wskazówki dotyczące bezpieczeństwa

OSTRZEŻENIE

- Urządzenia nie wolno używać w przypadku wystąpienia zmian chorobowych lub obrażeń w miejscu, które ma być masowane (np. wypadnięcie dysku, otwarte rany).
- Przyrząd nie może być używany przez osoby posiadające rozrusznik serca.
- Nie wolno używać urządzenia do masażu w pobliżu serca.
- Nigdy nie wolno używać urządzenia na obrzękniętej, poparzonej, zapalnej lub rannej skórze i częściach ciała.
- Nie wolno używać urządzenia w przypadku ran szarpanych, uszkodzeń naczyń włosowatych, żyłaków, trądziku, kuperozy, opryszczki lub innych chorób skórnych.
- Nie stosować urządzenia u kobiet w ciąży.
- Nie należy używać urządzenia w obszarze głowy.
- Nie wolno używać urządzenia do masowania obszarów twarzy (np. oczu), krtani ani innych wrażliwych części ciała.
- Nie wolno używać urządzenia na kręgosłupie.
- Nie wolno używać urządzenia w okolicach intymnych.
- Nie wolno używać urządzenia podczas snu.
- Nie wolno używać urządzenia na zwierzętach.
- Nie należy używać urządzenia po zażyciu leków lub spożyciu alkoholu (ograniczona zdolność percepcji!).
- Nie wolno używać urządzenia w pojeździe mechanicznym.



Przed użyciem urządzenia należy się skonsultować z lekarzem, szczególnie gdy pacjent:

- cierpi na ciężką chorobę;
- ma wszczepiony rozrusznik serca, implanty lub inne środki pomocnicze;
- ma zakrzepy;
- choruje na cukrzycę;
- odczuwa ból z niewyjaśnionych przyczyn.

OSTRZEŻENIE

- Opakowanie przechowywać w miejscu niedostępnym dla dzieci. Istnieje ryzyko uduszenia!
- Dzieci należy trzymać z dala od nasadek. Istnieje ryzyko uduszenia!
- Upewnić się, że urządzenie nie ma kontaktu z wodą ani innymi cieczami.
- W żadnym wypadku nie wolno sięgać po urządzenie, jeśli wpadło do wody.
- Używanie urządzenia przez dzieci musi się odbywać pod nadzorem.

W przypadku użycia niezgodnego z przeznaczeniem lub nieprzestrzegania instrukcji obsługi może wystąpić zagrożenie pożarowe!

Zasady użytkowania urządzenia:



- bez nadzoru, zwłaszcza gdy w pobliżu znajdują się dzieci;
- pod przykryciem, np. pod kocem, poduszką;
- w pobliżu benzyny bądź innych materiałów łatwopalnych;
- należy go używać tylko w suchych pomieszczeniach (np. nigdy w wannie, saunie).

UWAGA

- Przed użyciem sprawdzić, czy urządzenie i nasadki nie mają widocznych uszkodzeń. W razie wątpliwości zaprzestać używania urządzenia i zwrócić się do sprzedawcy lub pod podany adres działu obsługi klienta.
- W żadnym wypadku nie wolno otwierać obudowy.
- Urządzenie należy trzymać z dala od ostrych przedmiotów.
- Nie wolno używać urządzenia, które spadło na podłogę lub zostało w inny sposób uszkodzone.
- Urządzenie należy wyłączyć każdorazowo po użyciu oraz przed czyszczeniem.
- Nigdy nie używać drugiego urządzenia dłużej niż 15 minut (niebezpieczeństwo przegrzania). Przed ponownym użyciem urządzenie należy pozostawić do ostygnięcia na co najmniej 15 minut.
- Urządzenia należy używać wyłącznie z załączonymi akcesoriami.
- Chronić urządzenie i przystawki przed wstrząsami, kurzem, chemikaliami, silnymi wahaniami temperatury, polami elektromagnetycznymi i źródłami ciepła, które znajdują się zbyt blisko (piece, grzejniki).

OSTRZEŻENIE

Wskazówki dotyczące postępowania z akumulatorami

- Jeśli dojdzie do kontaktu elektrolitu z akumulatorem ze skórą lub oczami, należy przemyć podrażnione miejsce wodą i skontaktować się z lekarzem.
-  **Niebezpieczeństwo połknięcia!** Małe dzieci mogą połknąć akumulatory i się nimi zadławić. W związku z tym trzeba je przechowywać w miejscach niedostępnych dla dzieci!
- Jeżeli nastąpił wyciek z akumulatora, przed usunięciem urządzenia założyć rękawice ochronne.
- Należy chronić akumulatory przed nadmiernie wysoką temperaturą.
-  **Zagrożenie wybuchem!** Nie należy wrzucać akumulatorów do ognia.
- Akumulatorów nie wolno rozmontowywać, otwierać ani rozdzielać.
- Należy używać wyłącznie ładowarek wymienionych w instrukcji obsługi.
- Urządzenie należy ładować wyłącznie za pomocą dostarczonego zasilacza sieciowego.
- Aby zapewnić możliwie długi czas eksploatacji akumulatora, należy go całkowicie naładować co najmniej 2 razy w roku.
- Przed rozpoczęciem ładowania należy zawsze wyłączyć urządzenie.
- Przed użyciem należy odpowiednio naładować akumulatory. Przestrzegać zaleceń producenta oraz danych zawartych w niniejszej instrukcji obsługi dotyczących prawidłowego ładowania.

OSTRZEŻENIE

Naprawa

- W żadnym wypadku nie wolno próbować samodzielnie naprawiać urządzenia!
- Naprawy urządzeń elektrycznych mogą być wykonywane wyłącznie przez specjalistów. Nie należy otwierać urządzenia ani przeprowadzać naprawy we własnym zakresie. W przeciwnym razie nie będzie można zagwarantować prawidłowego działania urządzenia. Nieodpowiednio przeprowadzona naprawa może spowodować poważne zagrożenia dla użytkownika. W celu naprawy należy zwrócić się do serwisu lub autoryzowanego dystrybutora. Nieprzestrzeganie tej zasady skutkuje utratą gwarancji.

6. Opis urządzenia

6.1 Masażer pistolet



1 Nakładka

Dostępnych jest 6 typów nakładek

2 Przycisk WŁ./WYŁ.

3 Wskaźnik naładowania baterii (5 diod LED)

1 czerwona + 4 zielone diody LED = Stan akumulatora 100%

1 czerwona + 3 zielone diody LED = Stan akumulatora 75%

1 czerwona + 2 zielone diody LED = Stan akumulatora 50%

1 czerwona i 1 zielona dioda LED = Stan akumulatora 25%

1 czerwona dioda LED miga = Niski poziom naładowania baterii







4 Przełącznik ON/OFF (WŁ./WYŁ.)

5 Przyłącze dla zasilacza sieciowego

6 Uchwyt

7 Wyświetlacz LED

6.2 Nasadki

	Duża głowica kulista Najlepiej sprawdza się na dużych powierzchniach, dużych grupach mięśniowych.
	Mała głowica kulista Najlepiej nadaje się do małych obszarów i grup mięśniowych.
	Głowica spiralna Najlepiej sprawdza się w przypadku głębokich tkanek mięśniowych oraz celowych masażu miejscowych.
	Głowica w kształcie litery U Najlepiej sprawdza się w przypadku mięśni głębokich w okolicy dolnej części pleców (z wyjątkiem kręgosłupa) lub ścięgna Achillesa.
	Głowica z poduszką powietrzną Najlepiej sprawdza się w przypadku delikatnych tkanek, np. w okolicach szyi.
	Głowica płaska Najlepiej nadają się do użycia na dużych powierzchniach na całym ciele.

7. Pierwsze włączenie

Wskazówka

Przed pierwszym użyciem masażera pistoletu trzeba ładować go przez co najmniej 3½ godz. W tym celu wykonać następujące czynności:

1. Do masażera pistoletu podłączyć zasilacz sieciowy.
Przyłącze dla zasilacza sieciowego znajduje się na masażerze pistolecie w dolnej części uchwyty.

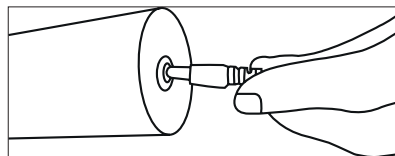

2. Następnie podłączyć zasilacz sieciowy do odpowiedniego gniazdka.

Podczas ładowania wszystkie 5 diod LED miga od prawej do lewej. Po całkowitym naładowaniu masażera pistoletu wszystkie 5 diod LED będzie świecić światłem ciągłym. W pełni naładowane urządzenie może pracować przez ok. 3 godzin. Jeśli podczas pracy miga tylko jedna czerwona dioda LED, należy naładować masażer pistolet.

8. Zastosowanie

8.1 Wskazówki dotyczące użytkowania

Wskazówka

Masaż powinien być cały czas odczuwany jako przyjemny. Wystąpienie lekkich krwiaków to pozytywny efekt terapii, ponieważ dzięki masażowi za pomocą masażera pistoletu można poprawić ukrwienie w określonych partiach ciała. W pojedynczych przypadkach mogą się pojawić również zaczerwienienia skóry. W razie wystąpienia znacznych podrażnień skóry należy zaprzestać używania masażera pistoletu i zasięgnąć porady lekarskiej. W zależności od stopnia napięcia/zakleszczenia zalecamy, aby czas stosowania na pożądanej powierzchni (nogi, ramiona, ramiona i plecy) wynosił około 10 - 15 minut.

8.2 Wybór/zmiana nasadki

Przed rozpoczęciem masażu należy wybrać odpowiednią nasadkę. W rozdziale „6.2 Nasadki” znajduje się wykaz wszystkich nasadek i ich obszarów zastosowań.

Aby zmienić nasadkę, wykonać następujące czynności:

1. Wyciągnąć poprzednią nasadkę poziomo z masażera pistoletu.



2. Wcisnąć mocno żadaną nasadkę do masażera pistoletu aż do zatrzaśnięcia.



8.3 Włączenie/wybór poziomu wibracji

i Wskazówka

Masażer pistolet posiada funkcję automatycznego wyłączenia. Powoduje to jej automatyczne wyłączenie się po 15 minutach użytkowania.

1. Przesunąć **przełącznik ON/OFF (WŁ./WYŁ.)** znajdujący się na spodzie uchwytu mocującego w pozycję „ON” (WŁ.).
2. Aby włączyć masażer pistolet, należy nacisnąć i przytrzymać przez 2 sekundy **przycisk WŁ./WYŁ.**. Wskaźnik poziomu baterii zaczyna się świecić i rozpoczyna się masaż.
3. Aby przełączyć się między czterema poziomami wibracji, należy krótko nacisnąć przycisk **WŁ./WYŁ.**. Po ponownym naciśnięciu **przycisku WŁ./WYŁ.** na czwartym poziomie wibracji, masażer pistolet wyłącza się ponownie. Masażer pistolet można również wyłączyć bezpośrednio podczas używania, naciskając **przycisk WŁ./WYŁ.** i przytrzymując go przez 2 sekundy. Wskaźnik poziomu akumulatora gaśnie, a masaż ustaje.
4. Po użyciu przesunąć **przełącznik WŁ./WYŁ.** na dole uchwytu mocującego w pozycję OFF (WYŁ.).

8.4 Przykłady użycia

Łydka, udo i łydka

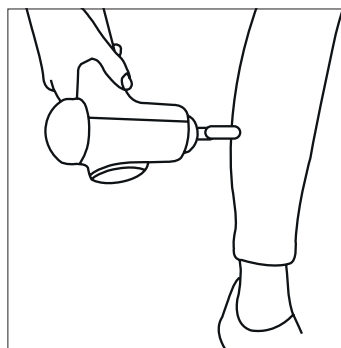
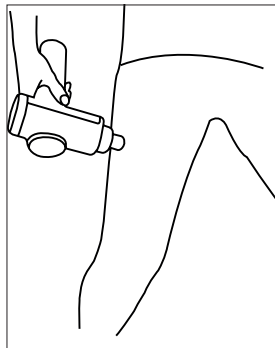
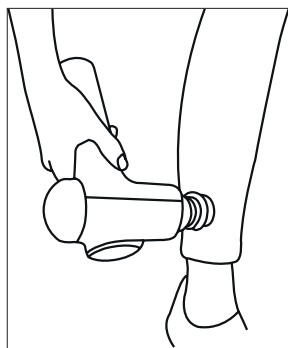

Barki, ramiona i plecy

Wskazówka

Uważać, aby masażer nie poruszał się bezpośrednio po kości.

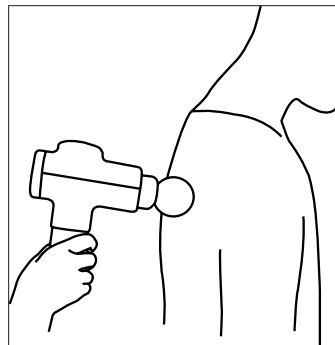
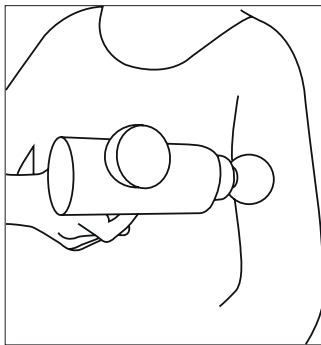
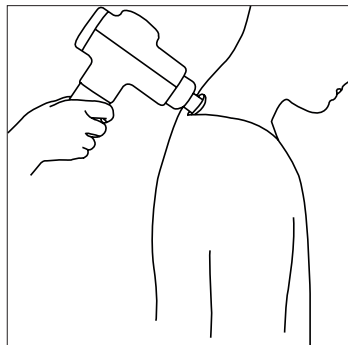

9. Czyszczenie i konserwacja

Czyszczenie

OSTRZEŻENIE

- Przed każdym czyszczeniem należy wyłączyć urządzenie.
- Urządzenie należy czyścić wyłącznie lekko zwilżoną ściereczką.
- Urządzenie czyścić tylko w podany sposób. W żadnym wypadku do urządzenia nie powinna dostać się ciecz.
- Urządzenia można używać dopiero po całkowitym wysuszeniu.
- Nie należy czyścić urządzenia w zmywarce!
- Nie należy stosować silnych środków czyszczących ani szczotki o twardym włosiu!

Pielęgnacja

Jeśli masażer pistolet nie jest używany przez dłuższy czas, należy go przechowywać w oryginalnym opakowaniu w suchym miejscu. Na opakowaniu nie należy kłaść innych przedmiotów.

10. Postępowanie w przypadku problemów

Problem	Rozwiązanie
Masażer pistolet zatrzymuje się podczas użytkowania.	Podczas użytkowania nie wywierać zbyt dużego nacisku na masażer pistolet. Nadmierny nacisk spowoduje zatrzymanie się urządzenia w krótkim czasie.

11. Utylizacja

Utylizacja akumulatora

Zużyte, całkowicie rozładowane baterie wyrzucać do specjalnie oznakowanych pojemników albo przekazywać do punktów selektywnej zbiórki odpadów specjalnych lub sklepów ze sprzętem elektrycznym. Na mocy obowiązujących przepisów prawa użytkownik jest zobowiązany do utylizacji akumulatorów.

Na akumulatorach zawierających szkodliwe związki znajdują się następujące oznaczenia:

Pb = bateria zawiera ołów,

Cd = bateria zawiera kadm,

Hg = bateria zawiera rtęć.



W trosce o ochronę środowiska naturalnego nie wolno usuwać urządzenia wraz z odpadami domowymi po zakończeniu jego użytkowania.

Należy oddać je do utylizacji w odpowiednim punkcie zbiórki. Urządzenie należy zutylizować zgodnie z dyrektywą WE o zużytych urządzeniach elektrycznych i elektronicznych – WEEE (ang. Waste Electrical and Electronic Equipment). W razie pytań zwrócić się do właściwej lokalnej instytucji odpowiedzialnej za utylizację.



12. Dane techniczne

Zasilanie sieciowe: Wejście Wyjście	100–240 V~, 50-60 Hz, 0,7 A 26,0 V — — — 1,0 A, 26,0 W
Średnia wydajność podczas eksploatacji	≥89,93%
Wydajność przy niskim obciążeniu (10%)	≥82,43%
Pobór mocy przy braku obciążenia	≤0,091 W
Wymiary	ok. 17,5 × 7 × 24 cm
Masa	ok. 1052 g
Akumulator: Pojemność Napięcie znamionowe Oznaczenie typu	2500 mAh 22,2 V Litowo-jonowy

13. Gwarancja/serwis

Szczegółowe informacje na temat gwarancji i warunków gwarancji znajdują się w załączonej ulotce gwarancyjnej.



Beurer GmbH • Söflinger Str. 218 • 89077 Ulm, Germany
www.beurer.com • www.beurer-gesundheitsratgeber.com
www.beurer-healthguide.com



644.23_MG180_2021-10-19_05_IM1_BEU