



<b>DE</b> Maniküre/Pediküre-Station Gebrauchsanweisung.....2	<b>IT</b> Set per manicure/pedicure Istruzioni per l'uso .....40
<b>EN</b> Manicure/pedicure station Instructions for use.....12	<b>TR</b> Manikür/Pedikür İstasyonu Kullanım kılavuzu .....50
<b>FR</b> Station manucure/pédicure Mode d'emploi .....21	<b>RU</b> Набор для маникюра и педикюра Инструкция по применению ....59
<b>ES</b> Estación de manicura-pedicura Manual de instrucciones .....31	<b>PL</b> Urządzenie do manicure i pedicure Instrukcja obsługi .....69



**Lesen Sie diese Gebrauchsanweisung sorgfältig durch, bewahren Sie sie für den späteren Gebrauch auf, machen Sie sie anderen Benutzern zugänglich und beachten Sie die Hinweise.**

## **⚠️ WARNUNG**

- Das Gerät ist nur für den Einsatz im häuslichen/privaten Umfeld bestimmt, nicht im gewerblichen Bereich.
- Dieses Gerät kann von Kindern ab 8 Jahren und darüber sowie von Personen mit verringerten physischen sensorischen oder mentalen Fähigkeiten oder Mangel an Erfahrung und Wissen benutzt werden, wenn sie beaufsichtigt oder bezüglich des sicheren Gebrauchs des Gerätes unterwiesen wurden und die daraus resultierenden Gefahren verstehen.
- Kinder dürfen nicht mit dem Gerät spielen.
- Reinigungs und Benutzer-Wartung dürfen nicht von Kindern ohne Beaufsichtigung durchgeführt werden.
- Wenn die Netzanschlussleitung dieses Geräts beschädigt wird, muss sie entsorgt werden. Ist sie nicht abnehmbar, muss das Gerät entsorgt werden.
- Sie dürfen das Gerät keinesfalls öffnen oder reparieren, da sonst eine einwandfreie Funktion nicht mehr gewährleistet ist. Bei Nichtbeachtung erlischt die Garantie.

### **Sehr geehrte Kundin, sehr geehrter Kunde,**

wir freuen uns, dass Sie sich für ein Produkt unseres Sortimentes entschieden haben. Unser Name steht für hochwertige und eingehend geprüfte Qualitätsprodukte aus den Bereichen Wärme, Gewicht, Blutdruck, Körpertemperatur, Puls, Sanfte Therapie, Massage, Beauty, Baby und Luft. Bitte lesen Sie diese Gebrauchsanweisung aufmerksam durch, bewahren Sie sie für späteren Gebrauch auf, machen Sie sie anderen Benutzern zugänglich und beachten Sie die Hinweise.

Mit freundlicher Empfehlung

Ihr Beurer-Team

### **Inhalt**

1. Lieferumfang .....	3	8. Anwendung.....	8
2. Zeichenerklärung .....	3	9. Reinigung und Pflege .....	9
3. Zum Kennenlernen .....	4	10. Zubehör- und Ersatzteile .....	9
4. Bestimmungsgemäßer Gebrauch .....	4	11. Was tun bei Problemen? .....	10
5. Warn- und Sicherheitshinweise .....	4	12. Entsorgung .....	10
6. Gerätebeschreibung .....	6	13. Technische Angaben .....	10
7. Inbetriebnahme .....	8	14. Garantie / Service .....	10



## 1. Lieferumfang





Überprüfen Sie den Lieferumfang auf äußere Unversehrtheit der Kartonverpackung und auf die Vollständigkeit des Inhalts. Vor dem Gebrauch ist sicherzustellen, dass das Gerät und Zubehör keine sichtbaren Schäden aufweisen und jegliches Verpackungsmaterial entfernt wird. Benutzen Sie es im Zweifelsfall nicht und wenden Sie sich an Ihren Händler oder an die angegebene Kundendienstadresse.

- 1 x MP 100 Basisstation
- 1 x MP 100 Handgerät
- 1 x Netzadapter
- 10 x Profi-Aufsätze
- 1 x Schutzkappe für Nagelstaub
- 30 x Einwegaufsätze aus Sandpapier

## 2. Zeichenerklärung

Auf dem Gerät, in der Gebrauchsanweisung, auf der Verpackung und auf dem Typschild des Geräts werden folgende Symbole verwendet:

 <b>Warnung</b>	Warnhinweis auf Verletzungsgefahren oder Gefahren für Ihre Gesundheit.
 <b>Achtung</b>	Sicherheitshinweis auf mögliche Schäden am Gerät/Zubehör.
 <b>Hinweis</b>	Hinweis auf wichtige Informationen.
	Entsorgung gemäß Elektro- und Elektronik-Altgeräte EG-Richtlinie WEEE (Waste Electrical and Electronic Equipment).
	Gebrauchsanweisung lesen
	Hersteller
	Verpackung umweltgerecht entsorgen
	Die Produkte entsprechen nachweislich den Anforderungen der Technischen Regelwerke der EAWU.
	<b>CE-Kennzeichnung</b> Dieses Produkt erfüllt die Anforderungen der geltenden europäischen und nationalen Richtlinien.
	<b>Gleichstrom</b> Gerät ist nur für Gleichstrom geeignet
	Polarität des DC-Stromanschlusses

	Sicherheitstrenntransformator, kurzschlussicher
	Gerät der Schutzklasse II Das Gerät ist doppelt schutzisoliert und entspricht also der Schutzklasse 2
	Nur zum Gebrauch in geschlossenen Räumen
	Energie Effizienz Level 6
<b>IP 20</b>	Geschützt gegen feste Fremdkörper, 12,5 mm Durchmesser und größer

### 3. Zum Kennenlernen

Die Maniküre- und Pediküre-Station MP 100 ist mit 10 hochwertigen und langlebigen Profi-Aufsätzen ausgestattet. Die Profi-Aufsätze besitzen eine langlebige Saphirbeschichtung, beziehungsweise Polierfilz und eignen sich daher optimal zur individuellen Behandlung und genügen höchsten Ansprüchen.

Zusammen mit der stufenlosen Geschwindigkeitsregelung und dem Rechts-/Linkslauf, wird eine professionelle Fuß- und Nagelpflege möglich, wie es sonst nur beim Fußpfleger möglich ist. Das MP 100 erzielt eine Höchstleistung bis 20.000 Umdrehungen pro Minute und eignet sich damit auch zur Bearbeitung von Kunstnägeln.

### 4. Bestimmungsgemäßer Gebrauch

Verwenden Sie das Gerät ausschließlich für die Behandlung von Händen (Maniküre) und Füßen (Pediküre).

Das Gerät ist nur für den in der Gebrauchsanweisung beschriebenen Zweck vorgesehen. Der Hersteller kann nicht für Schäden haftbar gemacht werden, die durch unsachgemäßen oder leichtsinnigen Gebrauch entstehen. Das Gerät ist zur Eigenanwendung, nicht für den medizinischen oder kommerziellen Gebrauch, vorgesehen.

### 5. Warn- und Sicherheitshinweise

#### **Warnung**

Bevor Sie mit der Benutzung des Geräts beginnen, lesen Sie die Sicherheitshinweise gründlich durch.

Ein Nichtbeachten der nachfolgenden Hinweise kann Personen- oder Sachschäden verursachen. Bewahren Sie die Gebrauchsanweisung auf und machen Sie diese auch anderen Anwendern zugänglich. Übergeben Sie diese Gebrauchsanweisung bei Weitergabe des Geräts.

Bitte achten Sie darauf, dass sich bei der Anwendung keine Haare an den rotierenden Aufsätzen verfangen können. Tragen Sie zu Ihrer Sicherheit ein Haargummi.

- Kontrollieren Sie während der Behandlung die Ergebnisse regelmäßig. Dies gilt besonders für Diabetiker, da sie weniger schmerzempfindlich sind und es leichter zu Verletzungen kommen kann. Die 10 Profi-Aufsätze, die mit dem MP 100 geliefert werden, sind grundsätzlich diabetikergesamt geeignet. Beachten Sie jedoch nicht mit hoher Drehzahl und besonders vorsichtig zu arbeiten. Fragen Sie im Zweifelsfall Ihren Arzt.
- Dieses Gerät darf nur für den Zweck verwendet werden, für den es entwickelt wurde, und auf die in der Gebrauchsanweisung angegebene Art und Weise. Jeder unsachgemäße Gebrauch kann gefährlich sein.

- Bei langanhaltender intensiver Benutzung des Gerätes, z.B. Abschleifen der Hornhaut an den Füßen, kann sich das Gerät stärker erhitzen. Um dabei Hautverbrennungen zu vermeiden, müssen zwischen den einzelnen Anwendungen längere Pausen eingehalten werden. Überprüfen Sie zu Ihrer eigenen Sicherheit ständig die Hitzeentwicklung des Gerätes. Dies gilt besonders für hitzeunempfindliche Personen.
- Halten Sie das Gerät, den Netzadapter und die Netzleitung von Wasser fern!
- Stellen Sie vor dem Gebrauch sicher, dass das Gerät und Zubehör keine sichtbaren Schäden aufweist. Benutzen Sie es im Zweifelsfall nicht und wenden Sie sich an Ihren Händler oder an die angegebene Kundendienstadresse.
- Prüfen Sie das Gerät häufig dahingehend, ob es Anzeichen von Abnutzung oder Beschädigung zeigt. Falls solche Anzeichen vorhanden sind oder falls das Gerät unsachgemäß benutzt worden ist, muss es vor erneuter Benutzung zum Hersteller oder zum Händler gebracht werden.
- Schalten Sie das Gerät im Falle von Defekten und Betriebsstörungen sofort aus.
- Reparaturen dürfen nur vom Kundenservice oder autorisierten Händlern durchgeführt werden. Versuchen Sie in keinem Fall, das Gerät selbstständig zu reparieren! Bei Nichtbeachtung erlischt die Garantie.
- Benutzen Sie das Gerät nur mit den mitgelieferten Zubehörteilen.
- Lassen Sie das Gerät in Betrieb niemals unbeaufsichtigt.
- Bewahren Sie das Gerät außer Reichweite von Kindern auf. Das Gerät ist nicht für Kinder geeignet.
- Benutzen Sie das Gerät nicht unter Decken, Kissen, etc.
- Schützen Sie das Gerät vor Stößen, Feuchtigkeit, Staub, Chemikalien, starken Temperaturschwankungen und direkter Sonneneinstrahlung.
- Sie dürfen das Gerät nicht länger als 15 Minuten ununterbrochen betreiben. Nach dieser Zeit müssen Sie eine Pause von mindestens 30 Minuten einlegen, um eine Überhitzung des Motors zu verhindern.
- Benutzen Sie das Gerät nicht, während Sie baden oder duschen. Lagern oder bewahren Sie das Gerät nicht an Stellen auf, von denen aus es in Badewanne oder Waschbecken fallen kann.
- Wenn Ihnen das Gerät ins Wasser gefallen ist, müssen Sie umgehend den Netzadapter ausstecken.
- Ziehen Sie den Netzadapter nie an der Netzleitung oder mit feuchten Händen aus der Steckdose.
- Verwenden Sie das Gerät nicht, wenn es sichtbare Schäden aufweist, nicht ordnungsgemäß funktioniert oder der Netzadapter oder die Netzleitung beschädigt ist. Kontaktieren Sie in besagten Fällen den Kundendienst.
- Die Aufsätze dürfen aus hygienischen Gründen nur von einer Person genutzt werden.

## 6. Gerätebeschreibung

### Basisstation

1. Profi-Aufsätze
2. Schutzklappe für Nagelstaub
3. Rechtslauf
4. Linkslauf
5. Geschwindigkeitsregler
6. EIN/AUS-Taste 
7. Handgerät
8. Aufbewahrungsbox für Profi-Aufsätze
9. Abdeckklappe Netzadaptersaufbewahrung
10. Handgerät-Anschluss
11. Netzadapter-Anschluss

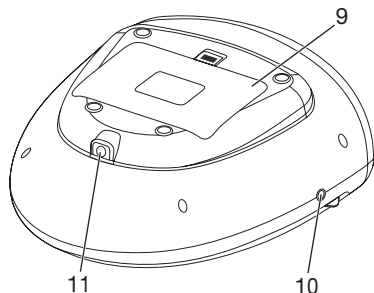
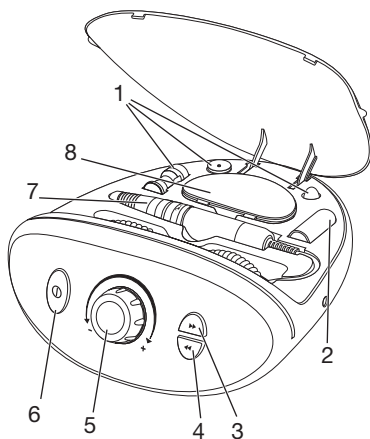

### Handgerät

1. Profi-Aufsatz
2. Schutzkappe für Nagelstaub
3. Sicherheitsverriegelung

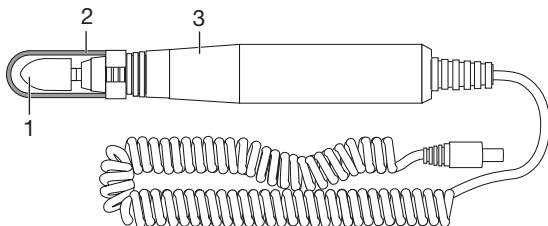

### Profi-Aufsätze



#### Warnung

Verwenden Sie die Profi-Aufsätze mit besonderer Vorsicht. Bei unsachgemäßem Gebrauch könnten Sie sich, speziell bei höheren Geschwindigkeiten, verletzen.

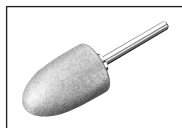

#### Saphirkegel, fein

Geeignet zum Entfernen von trockener Haut, Hornhaut oder Schwielen an Fußsohle und Ferse und Bearbeiten der Nägel. Entfernen Sie nicht die gesamte Hornhaut, um den natürlichen Schutz der Haut beizubehalten.

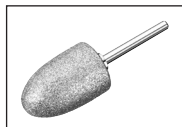

#### Saphirkegel, grob

Geeignet zum schnellen Entfernen dicker Hornhaut oder großen Schwielen an Fußsohle und Ferse. Dieser Aufsatz dient der großflächigen Anwendung. Entfernen Sie nicht die gesamte Hornhaut, um den natürlichen Schutz der Haut beizubehalten.



### **Saphirscheibe, fein**

Geeignet zum Feilen und Bearbeiten der Nägel, feine Körnung der Saphirscheibe. Das Besondere an dieser Saphirscheibe ist, dass nur die innere Schleifscheibe rotiert, die äußere Fassung jedoch fest bleibt. Dies ermöglicht ein exaktes Feilen der Nägel ohne die Gefahr, die Haut durch die schnell rotierende Scheibe zu verbrennen.



### **Saphirscheibe, grob**

Geeignet zum Feilen und Bearbeiten der Nägel, grobe Körnung der Saphirscheibe. Mit diesem Aufsatz können Sie selbst dicke Nägel durch Feilen kürzen. Da er schnell große Flächen des Nagels abträgt, sollten Sie auch hier behutsam vorgehen.

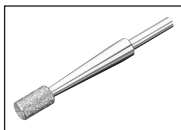

### **Zylinderfräser**

Geeignet zum Abschleifen verholzter Fußnageloberflächen sowie grobes Glätten derselben. Hierzu legen Sie den Zylinderfräser waagrecht zur Nageloberfläche an und tragen in langsamen kreisenden Bewegungen die gewünschte Nagelschicht ab.

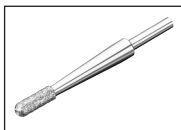

### **Flammenfräser**

Geeignet zum Lösen eingewachsener Nägel. Führen Sie hierzu den Flammenfräser vorsichtig an die zu behandelnde Stelle hin und tragen die nötigen Nagelteile ab.

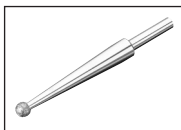

### **Saphirfräser, rund**

Geeignet zum vorsichtigen Entfernen von Hühneraugen. Wenn Sie diesen Aufsatz benutzen, bedenken Sie, dass Sie beim Abtragen der Hautschicht des Hühnerauges schnell tiefer in die Haut eindringen und somit auch die Knochenhaut verletzen können.



### **Nadelfräser**

Geeignet zum Freilegen von eingewachsenen Nägeln und Abfräsen abgestorbener Nagelteilchen. Betreiben Sie den Nadelfräser mit niedriger Drehzahl.



### **Filzkegel**

Geeignet zum Glätten und Polieren des Nagelrands nach dem Feilen sowie zur Säuberung der Nageloberfläche. Polieren Sie immer in kreisenden Bewegungen und lassen Sie den Filzkegel nicht auf einer Stelle ruhen, da es durch die Reibung zu starker Wärmeentwicklung kommen kann.



### **Aufsatz zur Benutzung der Sandpapier-Aufsätze**

Geeignet zum Aufsetzen der Sandpapier-Aufsätze.

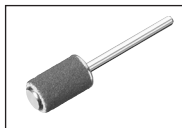

### Einwegaufsätze aus Sandpapier

Geeignet zum Entfernen von trockener Haut, Hornhaut oder Schwielen an Fußsohle und Ferse und Bearbeiten der Nägel. Die Besonderheit an den Einwegaufsätzen aus Sandpapier ist, dass sie nach einmaliger Verwendung vom Aufsatz abgezogen und entsorgt werden können. Im Lieferumfang sind insgesamt 30 Einwegaufsätze enthalten. Entfernen Sie nicht die gesamte Hornhaut, um den natürlichen Schutz der Haut beizubehalten.



### Schutzkappe für Nagelstaub

Verhindert das Umherfliegen von Nagelstaub.

## 7. Inbetriebnahme



- Überprüfen Sie, ob alle im Lieferumfang angegebenen Teile enthalten sind. Sollten Teile fehlen oder beschädigt sein, wenden Sie sich an den Kundenservice.
- Entfernen Sie sämtliches Verpackungsmaterial.

### **Warnung**

Halten Sie Kinder von Verpackungsmaterial fern. Es besteht Erstickungsgefahr.

- Stellen Sie das Gerät auf eine feste, ebene und trockene Fläche.
- Verbinden Sie die Netzleitung des Netzadapters mit dem Netzadapter-Anschluss an der Basisstation.

### Profi-Aufsatz einsetzen

1. Drehen Sie die Sicherheitsverriegelung auf die geöffnete Position  und schieben Sie Ihren gewünschten Profi-Aufsatz vorsichtig bis zum Anschlag auf das Handgerät.
2. Um den Profi-Aufsatz fest zu fixieren, drehen Sie nun den Versiegelungsring vorsichtig auf die geschlossene Position .
3. Befestigen Sie die Schutzkappe für Nagelstaub von oben an der Spitze des Handgeräts.
4. Schließen Sie das Kabel des Handgeräts an den Handgerät-Anschluss an der Basisstation.

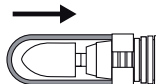

### **Achtung**

Bevor Sie den Netzadapter in die Steckdose stecken, achten Sie darauf, dass der Geschwindigkeitsregler auf der niedrigsten Stufe eingestellt ist.

5. Stecken Sie den Netzadapter in die Steckdose.

## 8. Anwendung

### **Warnung**

Kontrollieren Sie während der Behandlung die Ergebnisse. Dies gilt besonders für Diabetiker, da sie an Händen und Füßen weniger sensibel sind. Sobald die Anwendung unangenehm wird, beenden Sie die Behandlung.

### **Achtung**

Achten Sie darauf, dass sich die Achse immer frei drehen kann. Die Achse darf nicht dauerhaft blockiert sein, da ansonsten das Gerät zu heiß wird und Schaden nimmt.



**i** **Arbeiten Sie beim Feilen immer von der Außenseite des Nagels zur Spitze!**  
**Beachten Sie, dass die Profi-Aufsätze bei eingeweicht oder feuchter Haut eine reduzierte Wirkung zeigen. Aus diesem Grund empfehlen wir Ihnen, keine Vorbehandlung im Wasserbad durchzuführen.**

1. Um mit der Behandlung zu beginnen, drücken Sie die EIN/AUS-Taste **Ⓛ**.

**i** **Ist die Sicherheitsverriegelung nicht auf die geschlossene Position gedreht, lässt sich das Gerät nicht einschalten.**

2. Wählen Sie mit dem Geschwindigkeitsregler Ihre gewünschte Drehzahl.

3. Wählen Sie mit der Rechts- bzw. Linkslauf-Taste Ihre gewünschte Drehrichtung der Antriebsachse.

4. Üben Sie keinen starken Druck aus und führen Sie die Aufsätze immer vorsichtig an die zu bearbeitende Oberfläche heran. Führen Sie das Gerät unter leichtem Druck in kreisenden Bewegungen langsam über die zu bearbeitenden Partien.

**i** **Bei größerem Druck auf den rotierenden Aufsatz, schaltet sich das Gerät automatisch aus. Drücken Sie erneut die EIN/AUS Taste um das Gerät wieder einzuschalten.**

5. Tragen Sie nach jeder Benutzung eine feuchtigkeitsspendende Creme auf die behandelten Partien auf.

## 9. Reinigung und Pflege

### **Warnung**

Bevor Sie mit der Reinigung beginnen, ziehen Sie immer den Netzadapter aus der Steckdose!

- Reinigen Sie die Basisstation und das Handgerät mit einem leicht angefeuchteten Tuch. Bei stärkerer Verschmutzung können Sie das Tuch auch mit einer leichten Seifenlauge befeuchten.
- Sie können die Aufsätze bei Bedarf aus hygienischen Gründen mit einem mit Alkohol angefeuchteten Tuch bzw. Bürste reinigen. Lassen Sie die Aufsätze danach sorgfältig trocknen.
- Verwenden Sie zum Reinigen keine chemischen Reiniger oder Scheuermittel.
- Achten Sie darauf, dass kein Wasser in das Gerät eindringt. Falls dies doch einmal der Fall sein sollte, dann verwenden Sie das Gerät erst dann wieder, wenn es völlig trocken ist.
- Tauchen Sie Basisstation und Netzadapter unter keinen Umständen in Wasser oder andere Flüssigkeiten.

## 10. Zubehör- und Ersatzteile

Die Zubehör- und Ersatzteile sind über die jeweilige Serviceadresse (laut Serviceadressliste) erhältlich. Geben Sie die entsprechende Bestellnummer an.

Bezeichnung	Artikel- bzw. Bestellnummer
1 x Saphirkegel, fein 1 x Saphirkegel, grob 1 x Saphirscheibe, fein 1 x Saphirscheibe, grob 1 x Zylinderfräser 1 x Flammenfräser 1 x Saphirfräser, rund 1 x Nadelfräser 1 x Filzkegel 30 x Einwegaufsätze aus Sandpapier 1 x Schutzkappe für Nagelstaub	570.64
Aufsatz zur Benutzung der Sandpapier-Aufsätze	164.291
Netzadapter	164.292

## 11. Was tun bei Problemen?

Problem	Mögliche Ursache	Behebung
Handgerät lässt sich nicht einschalten.	Netzadapter nicht eingesteckt.	Stecken Sie den Netzadapter in die Steckdose.
	Keine Spannung auf Steckdose.	Überprüfen Sie Ihren Sicherungskasten.
	Handgerät nicht mit Basisstation verbunden.	Verbinden Sie das Handgerät mit der Basisstation.

## 12. Entsorgung

Im Interesse des Umweltschutzes darf das Gerät am Ende seiner Lebensdauer nicht mit dem Hausmüll entsorgt werden.



Die Entsorgung kann über entsprechende Sammelstellen in Ihrem Land erfolgen. Entsorgen Sie das Gerät gemäß der Elektro- und Elektronik Altgeräte EG-Richtlinie – WEEE (Waste Electrical and Electronic Equipment).

Bei Rückfragen wenden Sie sich an die für die Entsorgung zuständige kommunale Behörde.

## 13. Technische Angaben

Netzbetrieb: Eingang Ausgang	100-240 V~, 50/60 Hz, 0,8 A 15,0 V --- 2,0 A, 30,0 W
Durchschnittliche Effizienz im Betrieb	≥ 88,22 %
Wirkungsgrad bei niedriger Last (10%)	≥ 88,08 %
Leistungsaufnahme bei Nulllast	≤ 0,065 W
Maße	22,0 x 23,5 x 11,0 cm
Gewicht	ca. 1,18 kg

Technische Änderungen vorbehalten

## 14. Garantie / Service

Die Beurer GmbH, Söflinger Straße 218, D-89077 Ulm (nachfolgend „Beurer“ genannt) gewährt unter den nachstehenden Voraussetzungen und in dem nachfolgend beschriebenen Umfang eine Garantie für dieses Produkt.

**Die nachstehenden Garantiebedingungen lassen die gesetzlichen Gewährleistungsverpflichtungen des Verkäufers aus dem Kaufvertrag mit dem Käufer unberührt.**

**Die Garantie gilt außerdem unbeschadet zwingender gesetzlicher Haftungsvorschriften.**

Beurer garantiert die mangelfreie Funktionstüchtigkeit und die Vollständigkeit dieses Produktes.

Die weltweite Garantiezeit beträgt 3 Jahre ab Beginn des Kaufes des neuen, ungebrauchten Produktes durch den Käufer.

Diese Garantie gilt nur für Produkte, die der Käufer als Verbraucher erworben hat und ausschließlich zu persönlichen Zwecken im Rahmen des häuslichen Gebrauchs verwendet.

Es gilt deutsches Recht.

Falls sich dieses Produkt während der Garantiezeit als unvollständig oder in der Funktionstüchtigkeit als mangelhaft gemäß der nachfolgenden Bestimmungen erweist, wird Beurer gemäß diesen Garantiebedingungen eine kostenfreie Ersatzlieferung oder Reparatur durchführen.

**Wenn der Käufer einen Garantiefall melden möchte, wendet er sich zunächst an den Beurer Kundenservice:**

**Beurer GmbH, Servicecenter**

**Tel: +49 731 3989-144**

Für eine zügige Bearbeitung nutzen Sie bitte unser Kontaktformular auf der Homepage [www.beurer.com](http://www.beurer.com) unter der Rubrik ‚Service‘.

Der Käufer erhält dann nähere Informationen zur Abwicklung des Garantiefalls, z.B. wohin er das Produkt kostenfrei senden kann und welche Unterlagen erforderlich sind.

Eine Inanspruchnahme der Garantie kommt nur in Betracht, wenn der Käufer

- eine Rechnungskopie/Kaufquittung und
- das Original-Produkt

Beurer oder einem autorisierten Beurer Partner vorlegen kann.

Ausdrücklich ausgenommen von dieser Garantie sind

- Verschleiß, der auf normalem Gebrauch oder Verbrauch des Produktes beruht;
- zu diesem Produkt mitgelieferte Zubehörteile, die sich bei sachgemäßen Gebrauch abnutzen bzw. verbraucht werden (z.B. Batterien, Akkus, Manschetten, Dichtungen, Elektroden, Leuchtmittel, Aufsätze, Inhalatorzubehör);
- Produkte, die unsachgemäß und/oder entgegen der Bestimmungen der Bedienungsanleitung verwendet, gereinigt, gelagert oder gewartet wurden sowie Produkte, die vom Käufer oder einem nicht von Beurer autorisierten Servicecenter geöffnet, repariert oder umgebaut wurden;
- Schäden, die auf dem Transportweg zwischen Hersteller und Kunde bzw. zwischen Servicecenter und Kunde entstehen
- Produkte, die als 2.Wahl-Artikel oder als gebrauchte Artikel gekauft wurden;
- Folgeschäden, welche auf einem Mangel dieses Produktes beruhen (es können für diesen Fall jedoch Ansprüche aus Produkthaftung oder aus anderen zwingenden gesetzlichen Haftungsbestimmungen bestehen).

Reparaturen oder ein Komplettaustausch verlängern in keinem Fall die Garantiezeit.



**Read these instructions for use carefully and keep them for later use, be sure to make them accessible to other users and observe the information they contain.**

## **⚠ WARNING**

- The unit is only intended for domestic/private use, not for commercial use.
- This device may be used by children over the age of 8 and by people with reduced physical, sensory or mental skills or a lack of experience or knowledge, provided that they are supervised or have been instructed on how to use the device safely, and are fully aware of the consequent risks of use.
- Children must not play with the device.
- Cleaning and user maintenance must not be performed by children unless supervised.
- If the mains connection cable of this device is damaged, it must be disposed of. If it cannot be removed, the device must be disposed of.
- Under no circumstances should you open or repair the device yourself, as faultless functionality can no longer be guaranteed thereafter. Failure to comply will invalidate the warranty.

### **Dear customer,**

Thank you for choosing one of our products. Our name stands for high-quality, thoroughly tested products for applications in the areas of heat, weight, blood pressure, body temperature, pulse, gentle therapy, massage, beauty, baby and air.

Please read these instructions for use carefully and keep them for later use, be sure to make them accessible to other users and observe the notes they contain.

With kind regards,  
Your Beurer team

## **Contents**

1. Included in delivery .....	13	8. Usage .....	18
2. Signs and symbols .....	13	9. Cleaning and maintenance .....	18
3. Getting to know your device.....	14	10. Accessories and replacement parts .....	19
4. Intended use.....	14	11. What if there are problems? .....	19
5. Warnings and safety notes .....	14	12. Disposal .....	19
6. Device description.....	15	13. Technical specifications .....	19
7. Initial use.....	17	14. Warranty / Service .....	20













## 1. Included in delivery



Check that the exterior of the cardboard delivery packaging is intact and make sure that all contents are present. Before use, ensure that there is no visible damage to the device or accessories and that all packaging material has been removed. If you have any doubts, do not use the device and contact your retailer or the specified Customer Service address.

- 1 x MP 100 base station
- 1 x MP 100 hand-held device
- 1 x Mains adapter
- 10 x Professional attachments
- 1 x Protective cap for nail dust
- 30 x Single-use attachments made of sandpaper

## 2. Signs and symbols

The following symbols are used on the device, in these instructions for use, on the packaging and on the type plate for the device:

 <b>Warning</b>	Warning instruction indicating a risk of injury or damage to health.
 <b>Important</b>	Safety note indicating possible damage to the unit/accessory.
 <b>Note</b>	Note on important information.
	Disposal in accordance with EC Directive WEEE (Waste Electrical and Electronic Equipment).
	Read the instructions for use
	Manufacturer
	Dispose of packaging in an environmentally friendly manner
	The products demonstrably meet the requirements of the Technical Regulations of the EAEU.
	<b>CE labelling</b> This product satisfies the requirements of the applicable European and national directives.
	<b>Direct current</b> The device is suitable for use with direct current only
	Polarity of d.c. power connector
	Short-circuit-proof safety isolating transformer

	Protection class II device The device is double-protected and thus corresponds to protection class 2
	For indoor use only
	Energy efficiency level 6
<b>IP 20</b>	Protected against solid foreign objects 12.5 mm in diameter and larger

### 3. Getting to know your device

The MP 100 manicure and pedicure station is equipped with 10 high-quality and long-lasting professional attachments. The professional attachments have a layer of long-lasting sapphire or polishing felt and are therefore ideally suitable for individual treatment and satisfy the highest standards.

Together with the continuously adjustable speed regulation and clockwise/anti-clockwise rotation, professional foot and nail care at the standard of a pedicurist is possible. The MP 100 achieves a maximum output of 20,000 rpm and is therefore also suitable for artificial nails.

### 4. Intended use

Use the device exclusively to treat hands (manicure) and feet (pedicure).

The device is only intended for the purpose described in these instructions for use. The manufacturer is not liable for damage resulting from improper or careless use. The device is suitable for private use, and not for medical or commercial purposes.

### 5. Warnings and safety notes

#### Warning

Before using the device, read the safety notes through carefully.

Non-observance of the following information may result in personal injury or material damage. Store these instructions for use and make them accessible to other users. Make sure you include these instructions for use when handing over the device to third parties. Please ensure that no hair can get caught in the rotating attachments when using the device. Use a hair tie for your safety.

- Check the results regularly during the treatment. It is particularly important for diabetics to do so as they have a lower sensitivity to pain and could injure themselves more easily. The 10 professional attachments supplied with the MP 100 are in principle suitable for diabetics. However, please use with particular care and do not use at high speed. If you have any doubts, consult your doctor.
- This device may only be used for the purpose for which it is designed and in the manner specified in the instructions for use. Any improper use can be dangerous.
- The device may heat up faster when in prolonged, intensive use, for example to sand off calluses on the feet. Allow the device to cool down for a relatively long time between individual applications to prevent skin burns. For your own safety, permanently check the heat development of the device. This applies in particular to persons that are not as sensitive to heat than others.
- Keep the device and mains cable and mains adapter away from water.
- Before use, ensure that the device and accessories show no visible damage. If you have any doubts, do not use the device and contact your retailer or the specified Customer Services address.

- Please check the device frequently for signs of any wear and tear or damage. If there are signs indicating the above or if this device was used improperly, it must be returned to the manufacturer or retailer before further use.
- In the event of defects and operational faults, switch off the device immediately.
- Repairs must only be carried out by Customer Services or authorised suppliers. Never attempt to repair the device yourself! Failure to comply will invalidate the warranty.
- Only use the device with the supplied accessories.
- Always monitor the device when it is in operation.
- Store the device out of the reach of children. The device is not suitable for children.
- Never use the device under a blanket, pillow or cushion, etc.
- Protect the device from impacts, humidity, dirt, chemicals, marked temperature fluctuations and direct sunlight.
- Do not use the device for periods longer than 15 minutes without a pause. After this period, have a break of at least 30 minutes to prevent the motor from overheating.
- Do not use the device while bathing or showering. Do not store the device in areas where it may fall into the bathtub or wash basin.
- Immediately disconnect the mains adapter if the device has fallen into water.
- Never pull the mains adapter out of the socket using the mains cable or with wet hands.
- Do not use the device if it is visibly damaged, does not function properly or if the mains plug or mains adapter is damaged. In these cases, contact Customer Services.
- Attachments may be used by one person only for hygienic reasons.

## 6. Device description

### Base station

1. Professional attachments
2. Protective cap for nail dust
3. Clockwise rotation
4. Anti-clockwise rotation
5. Speed controller
6. ON/OFF button 
7. Hand-held device
8. Storage box for professional attachments
9. Cover flap for storing the mains adapter
10. Hand-held connection
11. Mains adapter connection

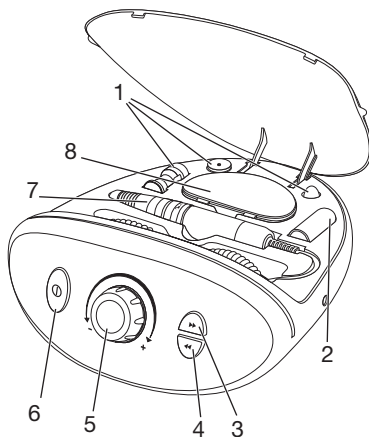
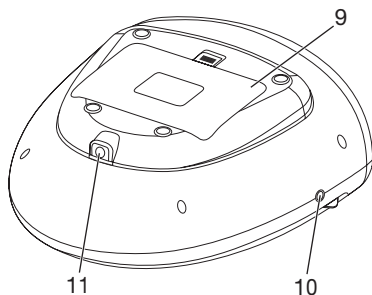

## Hand-held device

1. Professional attachment
2. Protective cap for nail dust
3. Safety lock

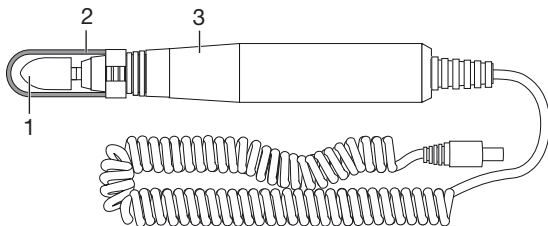

## Professional attachments

### Warning

Take special care when using professional attachments. Improper use, particularly at high speeds, may cause injuries.

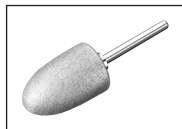

### Sapphire cone, fine

Suitable for removing dry skin, calluses on the sole of the foot and heel, and treating the nails. Do not remove all calluses to maintain natural skin protection.

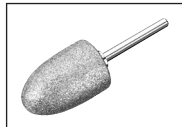

### Sapphire cone, coarse

Suitable to quickly remove hard skin and large calluses on the sole of the foot and heel. This attachment is intended for application on large areas. Do not remove all calluses to maintain natural skin protection.



### Sapphire wheel, fine

Suitable to file and treating nails, fine-grain sapphire wheel. The special feature of this sapphire wheel is that the internal sanding disc rotates whereas the external housing does not. This makes it possible to precisely file nails without the risk of burning the skin with the quickly rotating wheel.



### Sapphire wheel, coarse

Coarse-grain sapphire wheel, suitable for filing and treating nails. This attachment makes it possible to cut even thick nails. However, also take care during use as it quickly removes large areas of the nail.

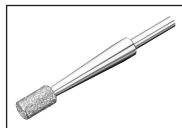

### Cylindrical cutter

Suitable for buffing rough surfaces and coarse smoothing of toenails. For this purpose, place the cylindrical cutter horizontally on the nail surface and remove the nail layer by moving the device in slow circles.

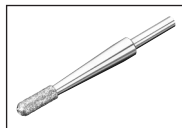

### Flame-shape cutter

Suitable for removing ingrowing nails. For this purpose, carefully position the flame-shape cutter on the area to be treated and remove the necessary nail parts.



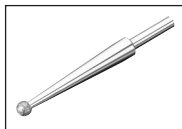

### **Sapphire cutter, round**

Suitable for carefully removing corns. If you are using this attachment, please keep in mind that you may penetrate deeper into the skin when removing the skin layers of the corn, therefore damaging the periosteum.



### **Nail cutter**

Suitable for exposing ingrown nails and cutting dead nail parts. Operate the nail cutter at a low speed.



### **Felt cone**

Suitable for smoothing and buffing the tips of nails after filing and for cleaning the surface of nails. Always move the device in circles and never keep the felt cone in one position as friction may cause heat.

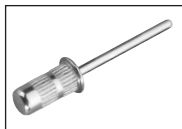

### **Attachment for using the sandpaper attachments**

Suitable for fitting sandpaper attachments.

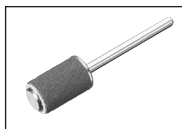

### **Single-use attachments made of sandpaper**

Suitable for removing dry skin, calluses on the sole of the foot and heel, and treating the nails. The special feature of the single-use sandpaper attachments is that they can be removed and disposed of after a single use. 30 single-use attachments are included in the scope of delivery. Do not remove all calluses to maintain natural skin protection.



### **Protective cap for nail dust**

Prevents nail dust from escaping.

## **7. Initial use**



- Check to ensure that the package contains all the parts that should be included in the delivery. If any parts are missing or damaged, contact Customer Services.
- Remove all packaging material.

### **Warning**

Keep packaging material away from children! Choking hazard.

- Place the device on a firm, level and dry surface.
- Connect the mains lead of the mains adapter with the mains adapter connection on the base station.

## Inserting a professional attachment

1. Turn the safety lock to the open position  and carefully push the selected professional attachment onto the hand-held device, up to the stop.
2. To lock the professional attachment in place, carefully turn the sealing ring onto the closed position .
3. Attach the protective cap for nail dust to the tip of the hand-held device from the top.
4. Connect the hand-held device cable to the hand-held connection on the base station.

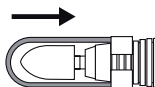

### Important

Make sure the speed controller is set to the lowest setting before connecting the mains adapter to the mains electricity.

5. Insert the mains adapter into the socket.

## 8. Usage

### Warning

**Check the results during the treatment. This applies in particular for diabetics as they have less sensitive hands and feet. Stop treatment as soon as it becomes unpleasant.**

### Important

**Ensure the axle can always rotate freely. Do not permanently block the axle as otherwise the device may become hot and damage.**

-  **When filing, always move from the outside of the nail towards the tip! Please observe that professional attachments show reduced performance on soaked or wet skin. For this reason, we recommend that you do not soak the foot in water before treatment.**

1. Press the ON/OFF button  to start treatment.

-  **If the safety lock is not turned to the closed position, the device cannot be switched on.**

2. Select the desired speed using the speed controller.
3. Select the desired direction of rotation using the buttons for clockwise and anti-clockwise rotation.
4. Do not press too hard and always carefully move the attachments towards the area to be treated. Move the device towards the area to be treated and apply slight pressure while slowly moving the device in circles.

-  **If a large amount of pressure is placed on the rotating attachment, the device automatically switches off. Press the ON/OFF button again to switch the device back on.**

5. Apply moisturiser to the treated areas after each use.

## 9. Cleaning and maintenance

### Warning

Before beginning cleaning, always pull the mains adapter out of the socket!

- Clean the base station and the hand-held device with a damp cloth. If it is very dirty, you can also moisten the cloth with a mild soapy solution.
- For hygienic reasons, you may use alcohol and a cloth or brush to clean the attachments. Allow the attachments to dry afterwards.
- Do not use any chemical or abrasive cleaning agents.

- Ensure that no water enters the device. If this should happen, reuse the device only when it has fully dried out.
- Do not submerge the base station and mains adapter in water or any other fluids.

## 10. Accessories and replacement parts

Replacement parts and wearing parts are available from the corresponding service address (according to the service address list). Please state the corresponding order number.

Replacement part	Material number
1 x Sapphire cone, fine 1 x Sapphire cone, coarse 1 x Sapphire wheel, fine 1 x Sapphire wheel, coarse 1 x Cylindrical cutter 1 x Flame-shape cutter 1 x Sapphire cutter, round 1 x Nail cutter 1 x Felt cone 30 x Single-use attachments made of sandpaper 1 x Protective cap for nail dust	570.64
Attachment for using the sandpaper attachments	164.291
Mains adapter	164.292

## 11. What if there are problems?

Problem	Possible cause	Solution
Hand-held device will not switch on.	Mains adapter not plugged in	Insert the mains adapter into the socket.
	No voltage at mains socket	Check your fusebox.
	Hand-held device not connected to base station.	Connect the hand-held device to the base station.

## 12. Disposal

For environmental reasons, do not dispose of the device in the household waste at the end of its useful life. Dispose of the unit at a suitable local collection or recycling point. Dispose of the device in accordance with EC Directive – WEEE (Waste Electrical and Electronic Equipment). If you have any questions, please contact the local authorities responsible for waste disposal.



## 13. Technical specifications

Mains operation:	
Input	100-240 V~, 50/60 Hz, 0.8 A
Output	15.0 V --- 2.0 A, 30.0 W
Average active efficiency	≥ 88.22 %
Efficiency at low load (10 %)	≥ 88.08 %
No-load power consumption	≤ 0.065 W
Dimensions	22.0 x 23.5 x 11.0 cm
Weight	ca. 1.18 kg

Subject to technical changes

## 14. Warranty / Service

Beurer GmbH, Söflinger Straße 218, 89077 Ulm, Germany (hereinafter referred to as “Beurer”) provides a warranty for this product, subject to the requirements below and to the extent described as follows.

**The warranty conditions below shall not affect the seller’s statutory warranty obligations which ensue from the sales agreement with the buyer.**

**The warranty shall apply without prejudice to any mandatory statutory provisions on liability.**

Beurer guarantees the perfect functionality and completeness of this product.

The worldwide warranty period is 3 years, commencing from the purchase of the new, unused product from the seller.

The warranty only applies to products purchased by the buyer as a consumer and used exclusively for personal purposes in the context of domestic use.

German law shall apply.

During the warranty period, should this product prove to be incomplete or defective in functionality in accordance with the following provisions, Beurer shall carry out a repair or a replacement delivery free of charge, in accordance with these warranty conditions.

**If the buyer wishes to make a warranty claim, they should approach their local retailer in the first instance: see the attached “International Service” list of service addresses.**

The buyer will then receive further information about the processing of the warranty claim, e.g. where they can send the product and what documentation is required.

A warranty claim shall only be considered if the buyer can provide Beurer, or an authorised Beurer partner, with

- a copy of the invoice/purchase receipt, and
- the original product.

The following are explicitly excluded from this warranty:

- deterioration due to normal use or consumption of the product;
- accessories supplied with this product which are worn out or used up through proper use (e.g. batteries, rechargeable batteries, cuffs, seals, electrodes, light sources, attachments and nebuliser accessories);
- products that are used, cleaned, stored or maintained improperly and/or contrary to the provisions of the instructions for use, as well as products that have been opened, repaired or modified by the buyer or by a service centre not authorised by Beurer;
- damage that arises during transport between manufacturer and customer, or between service centre and customer;
- products purchased as seconds or as used goods;
- consequential damage arising from a fault in this product (however, in this case, claims may exist arising from product liability or other compulsory statutory liability provisions).

Repairs or an exchange in full do not extend the warranty period under any circumstances.



**Lisez attentivement cette notice, conservez-la pour un usage ultérieur, mettez-la à disposition des autres utilisateurs et suivez les consignes qui y figurent.**

## **⚠ AVERTISSEMENT**

- L'appareil est uniquement conçu pour un usage dans un environnement domestique/privé, et non pas pour le domaine professionnel.
- Cet appareil peut être utilisé par les enfants à partir de 8 ans ainsi que les déficients physiques, sensoriels ou mentaux et les personnes ayant peu de connaissances ou d'expérience à la condition qu'ils soient surveillés ou sachent comment l'utiliser en toute sécurité et en comprennent les risques.
- Les enfants ne doivent pas jouer avec l'appareil.
- Le nettoyage et l'entretien ne doivent pas être effectués par des enfants sans surveillance.
- Si le câble d'alimentation électrique de l'appareil est endommagé, il doit être mis au rebut. S'il n'est pas détachable, l'appareil doit être mis au rebut.
- Vous ne devez en aucun cas ouvrir ou réparer l'appareil ; le bon fonctionnement de l'appareil ne serait plus assuré. Le non-respect de cette consigne annulerait la garantie.

### **Chère cliente, cher client,**

Nous vous remercions d'avoir choisi l'un de nos produits. Notre société est réputée pour l'excellence de ses produits et les contrôles de qualité auxquels ils sont soumis. Nos produits couvrent les domaines de la chaleur, du poids, de la pression sanguine, de la température corporelle, de la thérapie douce, des massages, de la beauté, du bébé et de l'amélioration de l'air. Lisez attentivement cette notice, conservez-la pour un usage ultérieur, mettez-la à disposition des autres utilisateurs et suivez les consignes qui y figurent.

Sincères salutations,  
Votre équipe Beurer

## Sommaire

1. Contenu de la livraison .....	22	8. Utilisation.....	27
2. Symboles utilisés.....	22	9. Nettoyage et entretien .....	28
3. Familiarisation avec l'appareil.....	23	10. Accessoires et pièces de rechange.....	28
4. Utilisation conforme aux recommandations...23		11. Que faire en cas de problèmes ?.....	29
5. Consignes d'avertissement et de mise en garde.....	23	12. Élimination .....	29
6. Description de l'appareil.....	25	13. Caractéristiques techniques .....	29
7. Mise en service.....	27	14. Garantie / Maintenance .....	29







## 1. Contenu de la livraison









Vérifiez si l'emballage carton extérieur du kit est intact et si tous les éléments sont inclus. Avant l'utilisation, assurez-vous que l'appareil et les accessoires ne présentent aucun dommage visible et que la totalité de l'emballage a bien été retirée. En cas de doute, ne l'utilisez pas et adressez-vous à votre revendeur ou au service client indiqué.

- 1 x Base MP 100
- 1 x Appareil portatif MP 100
- 1 x Adaptateur secteur
- 10 x Embouts professionnels
- 1 x Protection contre la poussière d'angle
- 30 x Embouts à usage unique en émeri

## 2. Symboles utilisés

Les symboles suivants sont utilisés sur le mode d'emploi, sur l'emballage et sur la plaque signalétique de l'appareil :

 <b>Avertissement</b>	Ce symbole vous avertit des risques de blessures ou des dangers pour votre santé.
 <b>Attention</b>	Ce symbole vous avertit des éventuels dommages au niveau de l'appareil ou d'un accessoire.
 <b>Remarque</b>	Ce symbole indique des informations importantes.
	Élimination conformément à la directive européenne WEEE (Waste Electrical and Electronic Equipment) relative aux déchets d'équipements électriques et électroniques.
	Consulter le mode d'emploi
	Fabricante
	Éliminez l'emballage dans le respect de l'environnement

	Les produits sont complètement conformes aux exigences des règlements techniques de l'UEEA.
	<b>Signe CE</b> Ce produit répond aux exigences des directives européennes et nationales en vigueur.
	<b>Courant continu</b> L'appareil n'est adapté qu'au courant continu
	Polarité du connecteur d'alimentation en courant continu
	Transformateur de sécurité protégé contre les courts-circuits
	Appareil de classe de sécurité II L'appareil bénéficie d'une double isolation de protection et répond à la classe de sécurité 2
	Pour une utilisation en intérieur uniquement
	Efficacité énergétique – Niveau 6
<b>IP 20</b>	Protection contre les corps solides, diamètre 12,5 mm ou plus

### 3. Familiarisation avec l'appareil

La station de manucure et de pédicure MP 100 est équipée de 10 embouts professionnels de haute qualité et longue durée. Les embouts professionnels disposent d'un revêtement saphir longue durée et d'un feutre de polissage, soit une solution optimale pour une utilisation personnelle satisfaisant les plus hautes exigences.

Grâce au réglage continu de la vitesse et au double sens de rotation droite/gauche, les soins professionnels de pédicure et des ongles deviennent possible chez soi comme chez le vrai pédicure. La capacité maximale du MP 100 atteint 20 000 tours par minute, ce qui en fait également un appareil adapté au traitement des ongles artificiels.

### 4. Utilisation conforme aux recommandations

Utilisez l'appareil exclusivement pour le traitement des mains (manucure) et des pieds (pédicure).

L'appareil est conçu uniquement pour l'utilisation décrite dans ce mode d'emploi. Le fabricant ne peut être tenu responsable des dommages causés par une utilisation inappropriée ou non conforme. L'appareil est prévu pour un usage personnel et non pour une utilisation à fins médicales ou commerciales.

### 5. Consignes d'avertissement et de mise en garde



#### Avertissement

Avant de commencer à utiliser cet appareil, lisez les consignes de sécurité avec attention. Le non-respect des instructions suivantes est susceptible d'entraîner des dommages corporels ou matériels. Conservez ce mode d'emploi et tenez-le à la disposition de tous les autres utilisateurs. Si vous transmettez l'appareil à quelqu'un, remettez-lui également ce mode d'emploi. Assurez-vous que les embouts rotatifs ne risquent pas d'attraper des cheveux lors de l'utilisation de l'appareil. Pour éviter cela, attachez vos cheveux.

- Au cours de l'utilisation, contrôlez régulièrement le résultat. Ce conseil s'adresse surtout aux diabétiques, parce qu'ils sont moins sensibles à la douleur et peuvent donc se blesser plus facilement. Les 10 embouts professionnels livrés avec le MP 100 sont en principe adaptés aux personnes diabétiques. Restez cependant particulièrement vigilant et n'utilisez pas de vitesses de rotation trop grandes. En cas de doute, demandez conseil à votre médecin.
- Cet appareil ne doit être utilisé qu'aux fins pour lesquelles il a été conçu et conformément aux indications données par ce mode d'emploi. Toute utilisation inappropriée peut être dangereuse.
- En cas d'utilisation intensive prolongée de l'appareil, par exemple pour le gommage des callosités des pieds, l'appareil peut fortement chauffer. Afin d'éviter les brûlures de la peau, des pauses plus longues doivent être observées entre chaque utilisation. Pour votre propre sécurité, contrôlez continuellement la chaleur générée par l'appareil. Ce conseil s'adresse tout particulièrement aux personnes sensibles à la chaleur.
- Tenez l'appareil, l'adaptateur secteur et l'alimentation à l'écart de l'eau !
- Avant l'utilisation, assurez-vous que l'appareil et les accessoires ne présentent aucun dommage visible. En cas de doute, ne l'utilisez pas et adressez-vous à votre revendeur ou au service client indiqué.
- Vérifiez régulièrement que l'appareil ne montre aucun signe d'usure ou d'endommagement. Le cas échéant, ou si cet appareil a été utilisé de façon inappropriée, il doit être retourné au fabricant ou au revendeur avant d'être utilisé à nouveau.
- En cas de défaut ou de panne, arrêtez immédiatement l'appareil.
- Seul le service client ou un opérateur autorisé peut procéder à une réparation. N'essayez en aucun cas de réparer l'appareil vous-même ! Le non-respect de cette consigne annulerait la garantie.
- Utilisez l'appareil uniquement avec les accessoires fournis.
- Ne laissez jamais l'appareil en marche sans surveillance.
- Tenez l'appareil hors de portée des enfants. Cet appareil n'est pas adapté aux enfants.
- N'utilisez pas l'appareil sous des couvertures, coussins, etc.
- Protégez l'appareil contre les chocs, l'humidité, la poussière, les produits chimiques, les fortes variations de température et l'ensoleillement direct.
- Vous ne devez pas utiliser l'appareil plus de 15 minutes sans interruption. Une fois ce délai dépassé, une pause d'au moins 30 minutes est nécessaire afin d'éviter une surchauffe du moteur.
- N'utilisez pas l'appareil lorsque vous prenez un bain ou une douche. Ne stockez ou conservez pas l'appareil dans un endroit depuis lequel il pourrait tomber dans une baignoire ou un évier.
- Si l'appareil est tombé dans de l'eau, vous devez immédiatement débrancher l'adaptateur secteur.
- Ne débranchez jamais l'adaptateur secteur en tirant sur le cordon d'alimentation ou avec les mains humides.
- N'utilisez pas l'appareil s'il présente des dommages visibles, s'il ne fonctionne pas normalement ou si l'adaptateur secteur ou le cordon d'alimentation sont endommagés. Dans les cas précités, contactez le service client.
- Les embouts ne doivent être utilisés que par une seule personne pour des raisons d'hygiène.



## 6. Description de l'appareil

### Base

1. Embouts professionnels
2. Protection contre la poussière d'angle
3. Rotation à droite
4. Rotation à gauche
5. Régulateur de vitesse
6. Touche MARCHE/ARRÊT ①
7. Appareil portable
8. Rangement pour embouts professionnels
9. Couvercle du compartiment de l'adaptateur secteur
10. Prise pour l'appareil portable
11. Prise pour l'adaptateur secteur

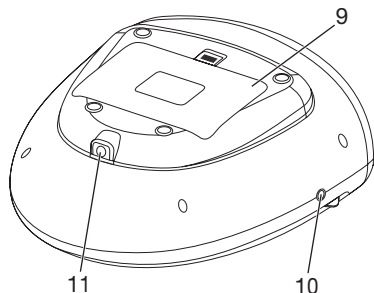
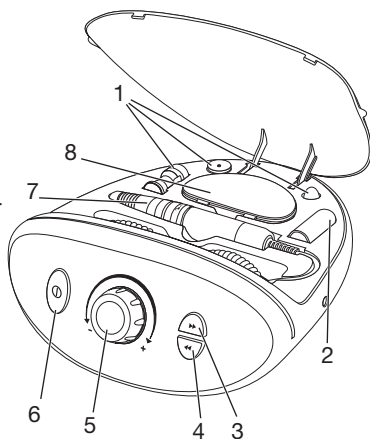

### Appareil portable

1. Embout professionnel
2. Protection contre la poussière d'angle
3. Verrouillage de sécurité

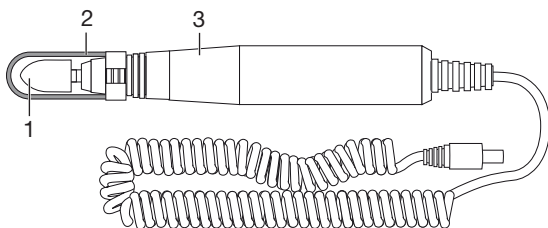

### Embouts professionnels

#### Avertissement

Soyez très vigilant lorsque vous utilisez les embouts professionnels. Vous pourriez vous blesser en cas de mauvaise utilisation, en particulier aux vitesses supérieures.

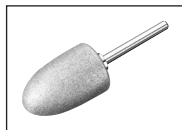

#### **Cône saphir, grain fin**

Conçu pour l'élimination des peaux sèches, des callosités et des durillons sur la plante du pied et les talons et pour le traitement des ongles. N'éliminez pas la totalité des callosités, afin de conserver la protection naturelle de la peau.

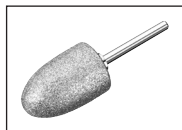

#### **Cône saphir, gros grain**

Conçu pour l'élimination rapide des callosités épaisses ou des durillons importants sur la plante du pied ou les talons. Cet embout convient à une application sur des surfaces larges. N'éliminez pas la totalité des callosités, afin de conserver la protection naturelle de la peau.



### **Disque saphir, fin**

Conçu pour le limage et le traitement des ongles, disque saphir à grain fin. La caractéristique de ce disque saphir est que seul le disque de limage intérieur tourne, la surface extérieure restant fixe. Cela permet un limage précis des ongles, sans risquer de brûler la peau à cause de la vitesse élevée du disque.



### **Disque saphir, gros**

Conçu pour le limage et le traitement des ongles, disque saphir à gros grain. Avec cet embout, vous pouvez raccourcir vous-même les ongles épais grâce au limage. Procédez avec prudence, car cet embout élimine de grandes surfaces rapidement.

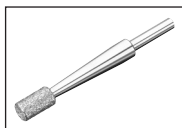

### **Fraise cylindre**

Conçu pour le limage et le lissage brut de surfaces d'ongles d'orteils durcies. Pour ce faire, placez la fraise cylindre en position horizontale sur la surface de l'ongle et éliminez lentement la couche souhaitée en effectuant des mouvements circulaires.

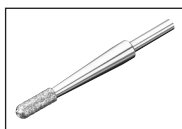

### **Fraise flamme**

Conçu pour supprimer les ongles incarnés. Pour ce faire, guidez délicatement la fraise flamme vers la zone à traiter et éliminez convenablement les bouts d'ongle.

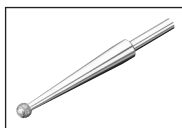

### **Fraise saphir, ronde**

Conçu pour l'élimination délicate des cors. Gardez à l'esprit que cet embout pénètre rapidement plus en profondeur dans la peau lors de l'élimination de couche de peau du cor et que vous risquez ainsi de blesser votre périoste (enveloppe de l'os).

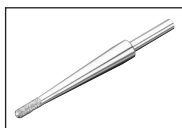

### **Fraise à aiguille**

Conçu pour retirer les ongles incarnés et fraiser les morceaux d'ongle mort. Utilisez la fraise à aiguille à une vitesse de rotation réduite.



### **Cône feutre**

Conçu pour le lissage et le polissage du bord de l'ongle après le limage, ainsi que le nettoyage de la surface de l'ongle. Effectuez toujours le polissage avec des mouvements circulaires et ne laissez pas le cône feutre agir sur une zone unique, car un frottement trop prononcé peut générer de la chaleur.

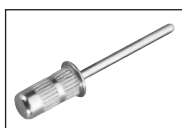

### **Embout pour l'utilisation des embouts en émeri**

Conçu pour fixer les embouts en émeri.



### Embout à usage unique en émeri

Conçu pour l'élimination des peaux sèches, des callosités et des durillons sur la plante du pied et les talons et pour le traitement des ongles. La caractéristique des embouts à usage unique en émeri est qu'ils peuvent être retirés et éliminés après une utilisation. Un total de 30 embouts à usage unique sont inclus dans l'emballage.

N'éliminez pas la totalité des callosités, afin de conserver la protection naturelle de la peau.



### Protection contre la poussière d'ongle

Évite la dispersion de poussière d'ongle.

## 7. Mise en service



- Vérifiez que toutes les pièces indiquées sont présentes lors de la livraison. Si des pièces sont manquantes ou endommagées, contactez le service client.
- Retirez l'ensemble de l'emballage.

### Avertissement

Éloignez les enfants des matériaux d'emballage. Ils pourraient s'étouffer.

- Posez l'appareil sur une surface stable, plane et sèche.
- Branchez l'alimentation de l'adaptateur secteur à la prise d'adaptateur secteur de la base.

### Insertion d'un embout professionnel

1. Tournez le verrouillage de sécurité en position  ouverte et insérez délicatement l'embout professionnel désiré jusqu'à son enclenchement dans l'appareil portatif.
2. Pour fixer l'embout professionnel, tournez désormais délicatement l'anneau de fixation en position fermée .
3. Fixez la protection contre la poussière d'ongle vers le haut, sur la pointe de l'appareil portatif.
4. Branchez le câble de l'appareil portatif à la prise d'appareil portatif de la base.

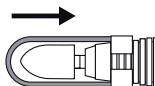

### Attention

Avant de brancher l'adaptateur secteur à la prise, veillez à ce que le régulateur de vitesse soit positionné sur l'intensité minimale.

5. Branchez l'adaptateur secteur sur la prise.

## 8. Utilisation

### Avertissement

**Contrôlez le résultat au cours de l'utilisation. Ce conseil s'adresse tout particulièrement aux diabétiques, dont les mains et les pieds sont moins sensibles. Cessez l'utilisation dès que celle-ci devient désagréable.**

### Attention

**Veillez à ce que l'axe puisse toujours tourner librement. L'axe ne doit pas être bloqué de façon prolongée, sans quoi l'appareil pourrait surchauffer et être endommagé.**

**i** Lors du limage, procédez toujours du côté extérieur de l'ongle vers la pointe ! Gardez à l'esprit que l'effet des embouts professionnels est réduit en cas de peau trempée ou très humide. C'est pourquoi nous vous conseillons de ne jamais utiliser cet appareil dans la salle de bain.

1. Pour commencer à utiliser l'appareil, appuyez sur la touche MARCHE/ARRÊT **Ⓢ**.

**i** Si le verrouillage de sécurité n'est pas tourné en position fermée, l'appareil ne peut pas être éteint.

2. Sélectionnez la vitesse souhaitée avec le régulateur de vitesse.

3. Sélectionnez le sens de rotation de l'axe d'entraînement avec la touche Rotation à droite/à gauche.

4. N'appuyez jamais trop fort et guidez toujours les embouts délicatement sur la surface à traiter. Guidez l'appareil en appuyant délicatement et en effectuant lentement des mouvements circulaires sur les zones à traiter.

**i** L'appareil s'éteint automatiquement en cas de pression trop forte sur l'embout rotatif. Appuyez à nouveau sur la touche MARCHE/ARRÊT pour rallumer l'appareil.

5. Après chaque utilisation, appliquez de la crème hydratante sur les zones traitées.

## 9. Nettoyage et entretien

### Avertissement

Avant de procéder au nettoyage, débranchez toujours l'adaptateur secteur de la prise !

- Nettoyez la base et l'appareil portable à l'aide d'un chiffon légèrement humide. En cas de salessures plus importantes, vous pouvez également humidifier légèrement le chiffon avec de la lessive.
- Pour des raisons d'hygiène, vous pouvez si nécessaire nettoyer les embouts à l'aide d'un chiffon ou d'une brosse légèrement imbibé(e) d'alcool. Puis laissez les embouts sécher soigneusement.
- Pour le nettoyage, n'utilisez pas de détergent chimique ou d'abrasif.
- Assurez-vous que l'eau ne s'infiltre pas à l'intérieur. Si cela devait se produire, utilisez de nouveau l'appareil uniquement lorsqu'il est complètement sec.
- N'immergez en aucun cas la base et l'adaptateur secteur dans de l'eau ou dans tout autre liquide.

## 10. Accessoires et pièces de rechange

Les pièces de rechange et les consommables sont disponibles à l'adresse du service après-vente concerné (cf. la liste des adresses du service après-vente). Précisez la référence appropriée.

Pièce de rechange	Référence
1 x Cône saphir, grain fin 1 x Cône saphir, gros grain 1 x Disque saphir, grain fin 1 x Disque saphir, gros grain 1 x Fraise cylindre 1 x Fraise flamme 1 x Fraise saphir, ronde 1 x Fraise à aiguille 1 x Cône feutre 30 x Embouts à usage unique en émeri 1 x Protection contre la poussière d'ongle	570.64
Embout pour l'utilisation des embouts en émeri	164.291
Adaptateur secteur	164.292

## 11. Que faire en cas de problèmes ?

Problème	Cause possible	Solution
Il est impossible d'allumer l'appareil portable.	Adaptateur secteur non branché.	Branchez l'adaptateur secteur sur la prise.
	Pas de tension au secteur.	Vérifiez le boîtier de fusibles.
	Appareil portable non relié à la base.	Reliez l'appareil portable à la base.

## 12. Élimination

Dans l'intérêt de la protection de l'environnement, l'appareil ne doit pas être jeté avec les ordures ménagères à la fin de sa durée de service. L'élimination doit se faire par le biais des points de collecte compétents dans votre pays. Veuillez éliminer l'appareil conformément à la directive européenne – WEEE (Waste Electrical and Electronic Equipment) relative aux appareils électriques et électroniques usagés. Pour toute question, adressez-vous aux collectivités locales responsables de l'élimination et du recyclage de ces produits.



## 13. Caractéristiques techniques

Fonctionnement sur secteur :	
Entrée	100-240 V~, 50/60 Hz, 0,8 A
Sortie	15,0 V --- 2,0 A, 30,0 W
Efficacité moyenne en fonctionnement	≥ 88,22 %
Efficacité à faible charge (10 %)	≥ 88,08 %
Consommation électrique hors charge	≤ 0,065 W
Dimensions	22,0 x 23,5 x 11,0 cm
Poids	ca. 1,18 kg

Sous réserve de modifications techniques

## 14. Garantie / Maintenance

La société Beurer GmbH, sise Söflinger Straße 218, 89077 Ulm, Allemagne, (ci-après désignée « Beurer ») propose une garantie pour ce produit dans les conditions suivantes et dans la mesure prévue ci-après.

**Les conditions de garantie suivantes n'affectent en rien les obligations de garantie du vendeur découlant du contrat de vente conclu avec l'acheteur.**

**La garantie s'applique également sans préjudice de la responsabilité légale obligatoire.**

Beurer garantit le bon fonctionnement et l'intégrité de ce produit.

La période de garantie mondiale est de 3 ans à compter de la date d'achat par l'acheteur du produit neuf et non utilisé.

Cette garantie ne s'applique qu'aux produits achetés par l'acheteur en tant que consommateur et utilisés uniquement à des fins personnelles dans le cadre d'une utilisation domestique.

Le droit allemand s'applique.

Si, au cours de la période de garantie, ce produit s'avère incomplet ou défectueux conformément aux dispositions suivantes, Beurer s'engage à proposer gratuitement un remplacement ou une réparation conformément aux présentes Conditions de garantie.

**Si l'acheteur souhaite faire valoir la garantie, il doit d'abord s'adresser au revendeur local : cf. liste « Service client à l'international » ci-jointe pour connaître les adresses du service après-vente.**

L'acheteur recevra ensuite des informations complémentaires concernant le déroulement de la demande de garantie, par exemple, l'adresse à laquelle envoyer le produit et les documents requis.

Une demande de garantie ne peut être prise en compte que si l'acheteur présente

- une copie de la facture/du reçu et
  - le produit d'origine
- à Beurer ou à un partenaire autorisé de Beurer.

La présente Garantie exclut expressément

- toute usure découlant de l'utilisation ou de la consommation normale du produit ;
- les accessoires fournis avec le produit qui s'usent ou qui sont consommés dans le cadre d'une utilisation normale du produit (par exemple, piles, piles rechargeables, manchettes, joints, électrodes, ampoules, embouts et accessoires pour inhalateur) ;
- les produits utilisés, nettoyés, stockés ou entretenus de manière inappropriée et/ou contraire aux conditions d'utilisation, ainsi que les produits ouverts, réparés ou modifiés par l'acheteur ou par un service client non agréé par Beurer ;
- les dommages survenus lors du transport entre le fabricant et le client ou entre le service client et le client ;
- les produits achetés en tant qu'article de second choix ou d'occasion ;
- les dommages consécutifs qui résultent d'une défaillance du produit (dans ce cas, toutefois, des réclamations peuvent être soulevées relatives à la responsabilité du fait des produits ou à d'autres dispositions légales obligatoires relatives à la responsabilité).

Les réparations ou le remplacement complet ne prolongent en aucun cas la période de garantie.



**Lea atentamente estas instrucciones de uso, consérvelas para su futura utilización, póngalas a disposición de otros usuarios y respete las indicaciones.**

## **⚠ ADVERTENCIA**

- Este aparato está diseñado exclusivamente para su uso privado o en el hogar y no para uso industrial.
- Este aparato puede ser utilizado por niños mayores de 8 años, así como por personas con facultades físicas, sensoriales o mentales limitadas, o con poca experiencia o conocimientos, siempre que estén vigilados o se les indique cómo usarlo de forma segura y entiendan los peligros que conlleva.
- Los niños no deberán jugar nunca con el aparato.
- Las tareas de limpieza y de mantenimiento ordinario no deberán ser realizados por niños sin supervisión.
- Si el cable de alimentación de red de este aparato se daña, deberá sustituirse. Si el cable no se puede extraer, el aparato deberá sustituirse.
- No debe abrir ni reparar el aparato bajo ningún concepto; en caso contrario, ya no se garantizará su correcto funcionamiento. El incumplimiento de esta disposición anula la garantía.

### **Estimada cliente, estimado cliente:**

Nos alegramos de que haya decidido adquirir un producto de nuestra colección. Nuestro nombre es sinónimo de productos de alta y comprobada calidad en el ámbito de aplicación de calor, peso, tensión sanguínea, temperatura corporal, pulso, tratamiento suave, masaje, belleza, bebés y aire. Lea detenidamente estas instrucciones para el uso, consérvelas para su futura utilización, haga que estén accesibles para otros usuarios y observe las indicaciones.

Atentamente,  
El equipo de Beurer

## **Contenido**

1. Volumen de suministro .....	32	8. Aplicación .....	37
2. Explicación de los símbolos .....	32	9. Limpieza y cuidado .....	37
3. Información general .....	33	10. Accesorios y piezas de repuesto .....	38
4. Uso correcto .....	33	11. Solución de problemas .....	38
5. Indicaciones de advertencia y de seguridad ...	33	12. Eliminación .....	38
6. Descripción del aparato .....	34	13. Datos técnicos .....	38
7. Puesta en funcionamiento .....	36	14. Garantía / Asistencia .....	39











## 1. Volumen de suministro

Compruebe que el embalaje de los artículos suministrados esté intacto y que su contenido esté completo. Antes de utilizar el aparato deberá asegurarse de que ni este ni los accesorios presenten daños visibles y de que se retire el material de embalaje correspondiente. En caso de duda, no lo use y póngase en contacto con su distribuidor o con la dirección de atención al cliente indicada.





- 1 x Estación base MP 100
- 1 x Aparato de mano MP 100
- 1 x Adaptador de red
- 10 x Accesorios profesionales
- 1 x Cubierta protectora de polvo de uñas
- 30 x Accesorios desechables de papel de lija

## 2. Explicación de los símbolos

En el aparato, en las instrucciones de uso, en el embalaje y en la placa de características del aparato se utilizan los siguientes símbolos:

 <b>Advertencia</b>	Aviso sobre riesgos de lesiones u otros peligros para la salud.
 <b>Atención</b>	Indicación de seguridad sobre posibles desperfectos del aparato o de los accesorios.
 <b>Note</b>	Indicación de información importante.
	Eliminación de residuos según la Directiva europea sobre residuos de aparatos eléctricos y electrónicos (RAEE).
	Leer las instrucciones de uso
	Manufacturier
	Eliminar el embalaje respetando el medioambiente
	Está demostrado que los productos cumplen los requisitos de las normas técnicas de la Unión Económica Euroasiática.
	<b>Marcado CE</b> Este producto cumple los requisitos de las directrices europeas y nacionales vigentes.
	<b>Corriente continua</b> El aparato solo es apto para corriente continua
	Polaridad del conector de potencia de corriente continua



	Transformador de seguridad a prueba de cortocircuitos
	Aparato de la clase de protección II El aparato cuenta con una protección de aislamiento doble y cumple también los requisitos de la clase de protección 2
	Solo para uso en interiores
	Nivel de eficiencia energética 6
<b>IP 20</b>	Protección contra cuerpos extraños sólidos con un diámetro de 12,5 mm y superior

### 3. Información general

La estación de manicura y pedicura MP 100 dispone de 10 accesorios profesionales de gran calidad y durabilidad. Los accesorios profesionales poseen un recubrimiento de zafiro muy duradero o fieltro de pulido, lo que los hace idóneos para tratamientos individuales y para satisfacer las mayores exigencias.

Gracias a la regulación continua de la velocidad y a la marcha a derecha e izquierda, conseguirá un cuidado profesional de uñas y pies que de otro modo solo obtendría yendo al podólogo. La MP 100 alcanza un rendimiento máximo de hasta 20.000 revoluciones por minuto, lo que la hace idónea también para el tratamiento de uñas postizas.

### 4. Uso correcto

Utilice el aparato exclusivamente para el tratamiento de manos (manicura) y pies (pedicura).

Este aparato está diseñado única y exclusivamente para el fin descrito en las instrucciones para el uso. El fabricante no se responsabiliza de los daños derivados de un uso indebido o irresponsable. El aparato está concebido para el uso propio, no para el uso médico o comercial.

### 5. Indicaciones de advertencia y de seguridad

#### Advertencia

Lea atentamente las indicaciones de seguridad antes de utilizar el aparato.

La inobservancia de las siguientes indicaciones podría ocasionar daños personales o materiales. Conserva estas instrucciones de uso y asegúrese de que se encuentren disponibles para los demás usuarios. Si entrega el aparato a un tercero, incluya las instrucciones con el aparato. Asegúrese de que mientras usa el aparato no quedé ningún pelo atrapado en los accesorios rotatorios. Para su seguridad, utilice un coiletero.

- Controle los resultados repetidamente durante el tratamiento. Esto es de especial importancia para las personas diabéticas, ya que son menos sensibles al dolor y pueden hacerse heridas con mayor facilidad. Los 10 accesorios profesionales que se suministran con la MP 100 son, en líneas generales, aptos para diabéticos. Sin embargo, use el aparato con precaución y no lo ponga a muchas revoluciones. En caso de duda consulte a su médico.
- Solo podrá usarse para el fin para el que ha sido diseñado y del modo indicado en las instrucciones de uso. Todo uso inadecuado puede ser peligroso.
- En caso de una utilización intensiva prolongada, p.ej. para limar durezas de los pies, el aparato puede calentarse mucho. Para evitar quemaduras en la piel, deben hacerse pausas prolongadas entre las distintas aplicaciones. Por su propia seguridad, compruebe constantemente el calentamiento del aparato. Esto resulta especialmente relevante para personas muy resistentes al calor.

- Mantenga el aparato, el adaptador de red y el cable de red lejos del agua.
- Antes de utilizar el aparato asegúrese de que el aparato y los accesorios no tengan daños visibles. En caso de duda no lo use y póngase en contacto con su distribuidor o con la dirección de atención al cliente indicada.
- Compruebe frecuentemente si el aparato presenta signos de desgaste o de daños. En el caso de que haya tales indicios o si el aparato se ha utilizado de modo inadecuado, debe llevarse al fabricante o al distribuidor antes de utilizarlo de nuevo.
- Desconecte el aparato de inmediato en caso de defectos y fallos de funcionamiento.
- Las reparaciones sólo deben ser realizadas por el servicio de atención al cliente o comerciantes autorizados. ¡No intente nunca reparar el aparato usted mismo! El incumplimiento de esta disposición anula la garantía.
- Utilice el aparato únicamente con los accesorios suministrados.
- No deje nunca el aparato en funcionamiento sin vigilancia.
- Guarde el aparato fuera del alcance de los niños. No está recomendado para niños.
- No se cubra con mantas, cojines o similares mientras utiliza el aparato.
- Proteja el aparato de impactos, humedad, polvo, preparados químicos, grandes oscilaciones térmicas y exposición directa a la luz solar.
- No debe utilizar el aparato durante más de 15 minutos seguidos. Transcurrido este tiempo, deberá hacer una pausa de al menos 30 minutos para evitar un sobrecalentamiento del motor.
- No utilice el aparato mientras toma un baño o una ducha. No guarde ni conserve el aparato en lugares desde los que pueda caerse a la bañera o al lavabo.
- Si el aparato cae al agua, deberá desenchufar inmediatamente el adaptador de red.
- No desenchufe nunca el adaptador de red tirando del cable ni con las manos húmedas.
- No utilice el aparato si presenta daños visibles, no funciona correctamente y el adaptador o el cable están deteriorados. En estos casos, póngase en contacto con el servicio de atención al cliente.
- Por razones de higiene, los accesorios deben ser utilizados solo por una persona.

## 6. Descripción del aparato

### Estación base

1. Accesorios profesionales
2. Cubierta protectora de polvo de uñas
3. Rotación a la derecha
4. Rotación a la izquierda
5. Regulador de velocidad
6. Botón CON./DESC. Ⓢ
7. Aparato de mano
8. Estuche para accesorios profesionales
9. Tapa abatible para guardar el adaptador de red
10. Conexión del aparato de mano
11. Conexión del adaptador de red

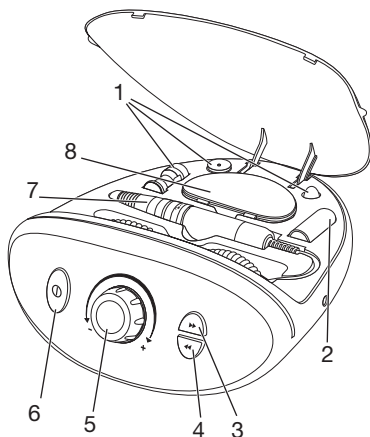
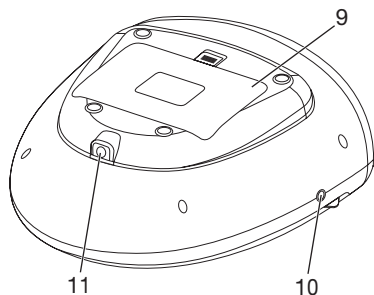

## Aparato de mano

1. Accesorio profesional
2. Cubierta protectora de polvo de uñas
3. Bloqueo de seguridad

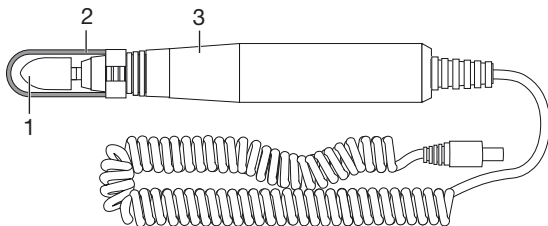

## Accesorios profesionales

### ⚠ Advertencia

Utilice con mucha precaución los accesorios profesionales. Si los usara incorrectamente, podría herirse, sobre todo cuando se alcanzan velocidades altas.

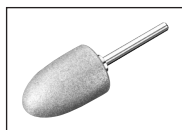

### Placa de zafiro, fino

Idóneo para eliminar piel seca, durezas o callos en la planta del pie y el talón y arreglar las uñas. No elimine toda la dureza para conservar la protección natural de la piel.

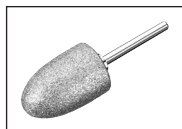

### Placa de zafiro, grueso

Idóneo para eliminar rápidamente durezas gruesas o callos grandes en la planta del pie y el talón. Este accesorio sirve para la aplicación en una superficie grande. No elimine toda la dureza para conservar la protección natural de la piel.



### Disco de zafiro, fino

Idóneo para limar y arreglar las uñas, granulado fino del disco de zafiro. La peculiaridad de este disco de zafiro es que solo rota la muela interior, el soporte exterior se queda fijo. Esto permite un limado exacto de las uñas sin correr el riesgo de que la rápida rotación del disco queme la piel.



### Disco de zafiro, grueso

Idóneo para limar y arreglar las uñas, granulado grueso del disco de zafiro. Con este accesorio puede acortar incluso uñas gruesas limándolas. Puesto que lima rápidamente grandes superficies de la uña, también aquí debería proceder con precaución.

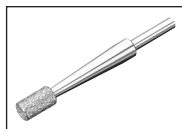

### Fresa cilíndrica

Idónea para limar y alisar ligeramente superficies lignificadas de las uñas de los pies. Para ello, coloque la fresa cilíndrica en posición horizontal respecto a la superficie de la uña y retire la capa deseada de la uña realizando lentos movimientos circulares.

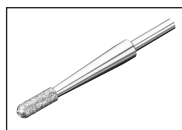

### Fresa por llama

Idónea para soltar uñas encarnadas. Para ello dirija con cuidado la fresa por llama a la superficie a tratar y retire las partes necesarias de la uña.

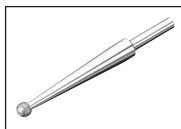

### **Adaptador redondo de zafiro**

Idóneo para eliminar con cuidado callos. Si utiliza este accesorio, tenga en cuenta que al retirar la capa de piel del callo penetrará rápidamente más profundamente en la piel, pudiendo causar heridas también en el periostio.



### **Fresa de aguja**

Idónea para liberar uñas encarnadas y fresar partes muertas de la uña. Utilice la fresa de aguja con poca velocidad.



### **Adaptador de fieltro**

Idóneo para alisar y pulir el borde la uña tras limarla y para limpiar la superficie de la uña. Pula siempre en movimientos circulares y no deje parado el adaptador de fieltro en un lugar, ya que la fricción puede producir un fuerte calentamiento.

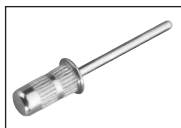

### **Accesorio para utilizar los accesorios de papel de lija**

Idóneo para colocar los accesorios de papel de lija.

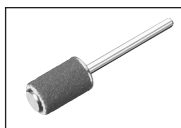

### **Accesorios desechables de papel de lija**

Idóneo para eliminar piel seca, durezas o callos en la planta del pie y el talón y arreglar las uñas. La peculiaridad de los accesorios de papel de lija de un solo uso es que, tras utilizarlos una vez, pueden retirarse y eliminarse. Se suministran un total de 30 accesorios de un solo uso. No elimine toda la dureza para conservar la protección natural de la piel.



### **Cubierta protectora de polvo de uñas**

Impide que se desprenda al aire polvo de uñas.

## **7. Puesta en funcionamiento**

- Asegúrese de que están todas las piezas enumeradas en el volumen de suministro. Si alguna pieza falta o está deteriorada, póngase en contacto con el servicio de atención al cliente.
- Desempaquete el aparato.



### **⚠ Advertencia**

No deje que los niños se acerquen al material de embalaje; existe peligro de asfixia.

- Coloque el aparato sobre una superficie estable, firme y seca.
- Conecte el cable de red del adaptador con la conexión del adaptador de la estación base.

### **Utilizar accesorio profesional**

1. Gire el bloqueo de seguridad a la posición abierta  y desplace el accesorio que desee con cuidado hasta que haga tope en el aparato de mano.

2. Para fijar bien el accesorio, gire ahora con cuidado el candado a la posición cerrada .
3. Sujete la cubierta protectora de polvo de uñas desde arriba en la punta del aparato de mano. 
4. Conecte el cable del aparato de mano en la conexión de la estación base para el aparato de mano. 

### **Atención**

Antes de enchufar el adaptador de red, asegúrese de que el regulador de velocidad esté ajustado al nivel más bajo.

5. Conecte el adaptador de red a la toma de corriente.

## **8. Aplicación**

### **Advertencia**

**Controle los resultados durante el tratamiento. Esto es de especial importancia para las personas diabéticas, ya que tienen menos sensibilidad en manos y pies. Termine el tratamiento en cuanto deje de resultar agradable.**

### **Atención**

**Asegúrese de que el eje pueda girar siempre libremente. El eje no debe estar permanentemente bloqueado, ya que de lo contrario el aparato se calienta demasiado y se daña.**

 **Al limar trabaje siempre desde el exterior de la uña hacia la punta. Tenga en cuenta que los accesorios profesionales tienen un efecto reducido en una piel mojada o húmeda. Por esta razón, le recomendamos no realizar ningún tratamiento previo en agua.**

1. Para empezar con el tratamiento, pulse el botón de encendido y apagado .

 **Si el bloqueo de seguridad no está girado a la posición cerrada, el aparato no se encenderá.**

2. Seleccione con el regulador de velocidad la velocidad deseada.
3. Seleccione con la tecla de rotación a la derecha o a la izquierda la dirección de giro deseada del eje de accionamiento.
4. No haga mucha presión y dirija siempre los accesorios con cuidado a la superficie a tratar. Pase el aparato haciendo una suave presión con movimientos circulares despacio por las zonas a tratar.

 **En caso de hacer mayor presión sobre el accesorio rotatorio, el aparato se apagará automáticamente. Pulse de nuevo el botón ON/OFF para volver a encender el aparato.**

5. Tras cada uso, aplique una crema hidratante en las zonas tratadas.

## **9. Limpieza y cuidado**

### **Advertencia**

Antes de proceder a limpiar el aparato, desenchufe el adaptador de la toma de corriente.

- Limpie la estación base y el aparato de mano con un paño ligeramente húmedo. Si hay mucha suciedad, el paño puede humedecerse con agua ligeramente jabonosa.
- Si es necesario, por razones de higiene, puede limpiar los accesorios con un paño o un cepillo humedecidos con alcohol. Seque después con cuidado los accesorios.
- No utilice limpiadores químicos ni abrasivos para su limpieza.
- Evite que entre agua en el aparato. Si esto sucediera, no vuelva a utilizar el aparato hasta que esté completamente seco.
- No sumerja bajo ninguna circunstancia la estación base y el adaptador de red en agua ni en ningún otro líquido.

## 10. Accesorios y piezas de repuesto

Las piezas de repuesto y de desgaste pueden adquirirse a través de la correspondiente dirección de servicio técnico (indicada en la lista de direcciones de servicios técnicos). Indique el número de pedido correspondiente.

Pieza de repuesto	Número de referencia
1 x Placa de zafiro, fino 1 x Placa de zafiro, grueso 1 x Disco de zafiro, fino 1 x Disco de zafiro, grueso 1 x Fresa cilíndrica 1 x Fresa por llama 1 x Adaptador redondo de zafiro 1 x Fresa de aguja 1 x Adaptador de fieltro 30 x Accesorios desechables de papel de lija 1 x Cubierta protectora de polvo de uñas	570.64
Accesorio para utilizar los accesorios de papel de lija	164.291
Adaptador de red	164.292

## 11. Solución de problemas

Problema	Posible causa	Solución
El aparato de mano no se enciende.	Adaptador de red no conectado.	Conecte el adaptador de red a la toma de corriente.
	La toma no tiene corriente.	Compruebe la caja de fusibles.
	Aparato de mano no conectado con estación base.	Conecte el aparato de mano con la estación base.

## 12. Eliminación

A fin de preservar el medio ambiente, cuando el aparato cumpla su vida útil no lo tire con la basura doméstica. Se puede desechar en los puntos de recogida adecuados disponibles en su zona. Deseche el aparato según la Directiva europea sobre residuos de aparatos eléctricos y electrónicos (RAEE). Para más información, póngase en contacto con la autoridad municipal competente en materia de eliminación de residuos.



## 13. Datos técnicos

Funcionamiento con conexión a la red:	
Entrada	100-240 V~, 50/60 Hz, 0,8 A
Salida	15,0 V=== 2,0 A, 30,0 W
Eficiencia media en funcionamiento	≥ 88,22 %
Eficiencia con baja carga (10 %)	≥ 88,08 %
Consumo eléctrico sin carga	≤ 0,065 W
Dimensiones	22,0 x 23,5 x 11,0 cm
Peso	ca. 1,18 kg

Salvo modificaciones técnicas

## 14. Garantía / Asistencia

Beurer GmbH, Söflinger Straße 218, D-89077 Ulm (en lo sucesivo, «Beurer») concede una garantía para este producto. La garantía está sujeta a las siguientes condiciones y el alcance de la misma se describe a continuación.

**Las siguientes condiciones de garantía no afectan a las obligaciones de garantía que la ley prescribe para el vendedor y que emanan del contrato de compra celebrado con el comprador. La garantía se aplicará además sin perjuicio de las normas legales preceptivas.**

Beurer garantiza el perfecto funcionamiento y la integridad de este producto.

La garantía mundial tiene una validez de 3 años a partir de la fecha de compra del producto nuevo y sin utilizar por parte del comprador.

Esta garantía se ofrece solo para productos que el comprador haya adquirido en tanto que consumidor con fines exclusivamente personales en el marco de una utilización privada en el hogar. Se aplica la legislación alemana.

En el caso de que, durante el periodo de garantía, este producto resultara estar incompleto o no funcionara correctamente conforme a lo dispuesto en las siguientes disposiciones, Beurer se compromete a sustituir el producto o a repararlo según las presentes condiciones de garantía.

**Cuando el comprador desee recurrir a la garantía lo hará dirigiéndose en primera instancia al distribuidor local: véase la lista adjunta «Servicio internacional» que contiene las distintas direcciones de servicio técnico.**

A continuación, el comprador recibirá información pormenorizada sobre la tramitación de la garantía, como el lugar al que debe enviar el producto y qué documentos deberá adjuntar.

El comprador solo podrá invocar la garantía cuando pueda presentar:

- una copia de la factura o del recibo de compra y
- el producto original

a Beurer o a un socio autorizado por Beurer.

Quedan excluidos explícitamente de la presente garantía

- el desgaste que se produce por el uso o el consumo normal del producto;
- los accesorios suministrados con el producto que se desgastan o consumen durante un uso normal (p. ej., pilas, baterías, brazaletes, juntas, electrodos, luminarias, cabezales y accesorios de inhalación);
- productos cuyo uso, limpieza, almacenamiento o mantenimiento sea indebido o vaya contra lo dispuesto en las instrucciones de uso, así como productos que hayan sido abiertos, reparados o modificados por el comprador o por un centro de servicio técnico no autorizado por Beurer;
- daños que se hayan producido durante el transporte entre las instalaciones del fabricante y las del cliente o bien entre el centro de servicio técnico y el cliente;
- productos que se hayan adquirido como productos de calidad inferior o de segunda mano;
- daños derivados que resulten de una falta del producto. En este caso, podrían invocarse eventualmente derechos derivados de la normativa de responsabilidad de productos o de otras disposiciones de responsabilidad legal preceptiva.

Las reparaciones o la sustitución del producto no prolongarán en ningún caso el periodo de garantía.



**Leggere attentamente le presenti istruzioni per l'uso, conservarle per impieghi futuri, renderle accessibili ad altri utenti e attenersi alle indicazioni.**

## **AVVISO**

- L'apparecchio è destinato solo a uso domestico/privato e non industriale.
- Si el cable de alimentación de red de este aparato se daña, deberá sustituirse por un cable especial que le facilitará el fabricante o el servicio técnico.
- I bambini non devono giocare con l'apparecchio.
- La pulizia e la manutenzione a cura dell'utente non devono essere eseguite da bambini, a meno che non siano sorvegliati.
- Se il cavo di alimentazione dell'apparecchio è danneggiato, è necessario smaltirlo. Nel caso non sia rimovibile, è necessario smaltire l'apparecchio.
- Non aprire o riparare l'apparecchio per non comprometterne il funzionamento corretto. In caso contrario la garanzia decade.

### **Gentile cliente,**

siamo lieti che Lei abbia scelto un prodotto del nostro assortimento. Il nostro marchio è garanzia di prodotti di elevata qualità, controllati nei dettagli, relativi ai settori calore, peso, pressione, temperatura corporea, pulsazioni, terapia dolce, massaggio, Beauty, Baby e aria.

Leggere attentamente le presenti istruzioni per l'uso, conservarle per impieghi futuri, renderle accessibili ad altri utenti e attenersi alle indicazioni.

Cordiali saluti  
Team Beurer

### **Indice**

1. Fornitura .....	41	8. Utilizzo .....	46
2. Spiegazione dei simboli.....	41	9. Pulizia e cura.....	46
3. Introduzione.....	42	10. Accessori e parti di ricambio .....	47
4. Uso conforme.....	42	11. Che cosa fare in caso di problemi? .....	47
5. Avvertenze e indicazioni di sicurezza .....	42	12. Smaltimento .....	47
6. Descrizione dell'apparecchio .....	43	13.. Dati tecnici.....	48
7. Messa in funzione.....	45	14. Garanzia / Assistenza .....	48















## 1. Fornitura



Controllare l'integrità esterna della confezione e la completezza del contenuto. Prima dell'uso assicurarsi che l'apparecchio e gli accessori non presentino nessun danno palese e che il materiale di imballaggio sia stato rimosso. In caso di dubbio, non utilizzare l'apparecchio e consultare il proprio rivenditore o contattare il Servizio clienti indicato.

- 1 x Unità di base MP 100
- 1 x Apparecchio MP 100
- 1 x Adattatore di rete
- 10 x Accessori professionali
- 1 x Tappo di protezione dalla polvere delle unghie
- 30 x Accessori monouso in carta abrasiva

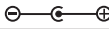
## 2. Spiegazione dei simboli

I seguenti simboli sono utilizzati nelle istruzioni per l'uso, sull'imballo e sulla targhetta dell'apparecchio:

 <b>Pericolo</b>	Segnalazione di rischio di lesioni o pericoli per la salute.
 <b>Attenzione</b>	Segnalazione di rischi di possibili danni all'apparecchio/agli accessori.
 <b>Remarque</b>	Nota che fornisce importanti informazioni.
	Smaltimento secondo le norme previste dalla Direttiva CE sui rifiuti di apparecchiature elettriche ed elettroniche (RAEE).
	Leggere le istruzioni per l'uso
	Fabricante
	Smaltire la confezione nel rispetto dell'ambiente
	I prodotti sono comprovatamente conformi ai requisiti delle normative tecniche dell'UEE.
	<b>Marchio CE</b> Il presente prodotto soddisfa i requisiti delle direttive europee e nazionali vigenti.
	<b>Corrente continua</b> L'apparecchio è adatto solo a un uso con corrente continua
	Polarità del connettore di alimentazione CC
	Trasformatore di sicurezza protetto da cortocircuito

	Apparecchio con classe di protezione II L'apparecchio è dotato di doppio isolamento di protezione corrispondente alla classe di protezione 2
	Solo per uso in ambienti chiusi
	Efficienza energetica di livello 6
<b>IP 20</b>	Protetto contro la penetrazione di corpi solidi di diametro 12,5 mm e superiore

### 3. Introduzione

L'unità per manicure e pedicure MP 100 è dotata di 10 accessori professionali di alta qualità e di lunga durata. Gli accessori professionali in zaffiro di lunga durata o feltro per lucidare si adattano perfettamente al trattamento individuale e soddisfano i più severi requisiti.

Grazie alla regolazione della velocità continua e alla rotazione destra/sinistra è possibile ottenere un trattamento professionale dei piedi e delle unghie con risultati paragonabili solo a quanto ottenibile presso un centro estetico. MP 100 raggiunge una potenza massima di 20.000 giri al minuto e si adatta quindi al trattamento di unghie artificiali.

### 4. Uso conforme

Utilizzare l'apparecchio esclusivamente per il trattamento di mani (manicure) e piedi (pedicure).

L'apparecchio è concepito solo per l'uso descritto nelle presenti istruzioni per l'uso. Il produttore non è da ritenersi responsabile in caso di danni riconducibili a uso non conforme o sconsigliato. L'apparecchio è adatto all'uso diretto da parte del cliente e non è previsto un suo utilizzo medico o commerciale.

### 5. Avvertenze e indicazioni di sicurezza

#### Pericolo

Prima di utilizzare l'apparecchio, leggere attentamente le indicazioni di sicurezza.

Il mancato rispetto delle seguenti indicazioni può provocare danni alle persone e alle cose.

Conservare le istruzioni per l'uso e fare in modo che siano accessibili anche per gli altri utilizzatori. Consegnare le presenti istruzioni in caso di cessione dell'apparecchio. Prestare attenzione affinché non si impiglino i capelli negli accessori rotanti. Indossare un elastico per capelli per sicurezza.

- Durante il trattamento controllare regolarmente i risultati. Ciò vale in particolare per i diabetici in quanto sono meno sensibili al dolore e quindi corrono un maggiore rischio di subire lesioni. I 10 accessori professionali forniti con il set MP 100 sono adatti ai diabetici. Tenere comunque una velocità bassa e maneggiare l'apparecchio con particolare cautela. In caso di dubbi, rivolgersi al proprio medico.
- Questo apparecchio può essere utilizzato solo per lo scopo per il quale è stato concepito e descritto nelle presenti istruzioni per l'uso. Qualsiasi uso non conforme comporta un pericolo.
- In caso di uso prolungato, ad es. per la rimozione dei calli ai piedi, l'apparecchio può riscaldarsi più del normale. Per evitare ustioni alla pelle, prevedere delle pause prolungate fra le singole applicazioni. Per la propria sicurezza, controllare costantemente la temperatura dell'apparecchio. Ciò vale in particolare per le persone particolarmente sensibili al calore.
- Tenere l'apparecchio, l'adattatore di rete e il cavo di alimentazione lontani dall'acqua!
- Prima dell'uso assicurarsi che l'apparecchio e gli accessori non presentino nessun danno palese. In caso di dubbio non utilizzare e consultare il proprio rivenditore o contattare il Servizio clienti indicato.

- Controllare frequentemente se l'apparecchio mostra segni di usura o danni. Se sono presenti tali segni oppure se il termoforo è stato utilizzato in modo non conforme, far verificare l'apparecchio al produttore o al rivenditore prima di utilizzarlo nuovamente.
- In caso di difetti o malfunzionamenti, spegnere immediatamente l'apparecchio.
- Le riparazioni possono essere effettuate solo dal Servizio clienti o da rivenditori autorizzati. Non tentare in nessun caso di riparare da soli l'apparecchio. In caso contrario la garanzia decade.
- Utilizzare l'apparecchio solo con gli accessori in dotazione.
- Non lasciare mai l'apparecchio incustodito mentre è in funzione.
- Mantenere l'apparecchio fuori dalla portata dei bambini. L'apparecchio non è adatto ai bambini.
- Non utilizzare l'apparecchio sotto coperte, cuscini ecc.
- Non esporre l'apparecchio a urti, umidità, sporcizia, sostanze chimiche, forti sbalzi di temperatura e alla luce diretta del sole.
- Non utilizzare l'apparecchio per più di 15 minuti consecutivi. Trascorso il tempo indicato, fare una pausa di almeno 30 minuti per evitare il surriscaldamento del motore.
- Non utilizzare l'apparecchio mentre si sta facendo il bagno o la doccia. Non stoccare o conservare l'apparecchio in luoghi da cui può cadere nella vasca o nel piatto della doccia.
- Se l'apparecchio cade in acqua, è indispensabile staccare l'adattatore.
- Non staccare mai l'adattatore dalla presa tirando il cavo di rete o quando si hanno le mani umide.
- Non utilizzare l'apparecchio se mostra danni visibili, non funziona correttamente o se l'adattatore o il cavo di rete è danneggiato. In questi casi contattare il servizio clienti.
- Per motivi igienici gli accessori possono essere utilizzati da una sola persona.

## 6. Descrizione dell'apparecchio

### Unità di base

1. Accessori professionali
2. Coperchio di protezione dalla polvere delle unghie
3. Funzionamento verso destra
4. Funzionamento verso sinistra
5. Regolatore di velocità
6. Pulsante ON/OFF 
7. Apparecchio
8. Scatola per custodire gli accessori professionali
9. Coperchio per custodire l'adattatore di rete
10. Attacco apparecchio
11. Attacco adattatore di rete

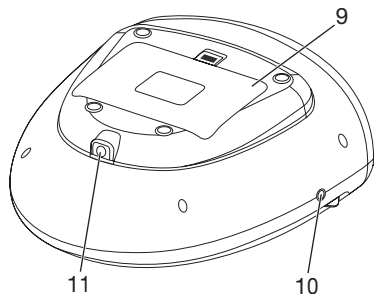
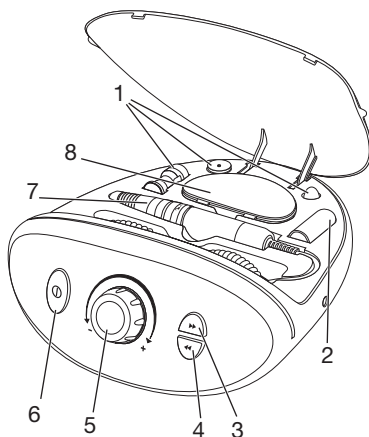

## Apparecchio

1. Accessorio professionale
2. Coperchio di protezione dalla polvere delle unghie
3. Blocco di sicurezza

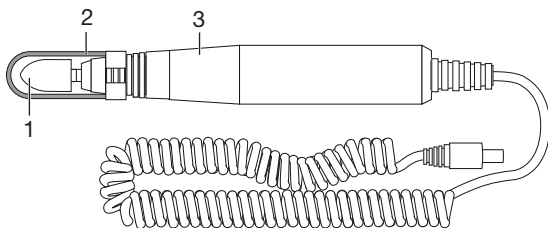

## Accessori professionali



### Pericolo

Utilizzare gli accessori professionali con particolare cautela. L'utilizzo improprio può causare lesioni, soprattutto in presenza di velocità elevate.

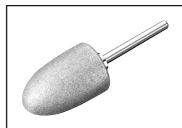

### Lima in zaffiro, a grana fine

Adatta per la rimozione di pelle secca, calli o duroni sulla pianta dei piedi o sui talloni e trattamento delle unghie. Non eliminare il callo completamente per conservare la protezione naturale della pelle.

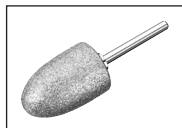

### Lima in zaffiro, a grana grossa

Adatta per la rimozione rapida di calli spessi o duroni di grandi dimensioni sulla pianta dei piedi e sui talloni. Questo accessorio viene utilizzato per le superfici ampie. Non eliminare il callo completamente per conservare la protezione naturale della pelle.



### Disco in zaffiro, a grana fine

Adatto per limare e trattare le unghie, disco in zaffiro a grana fine. La particolarità di questo disco in zaffiro è che ruota solo il disco interno, l'attacco resta fermo. Ciò consente di limare le unghie con precisione, senza il rischio di bruciare la pelle a causa di una rotazione elevata del disco.



### Disco in zaffiro, a grana grossa

Adatto per limare e trattare le unghie, disco in zaffiro a grana grossa. Questo accessorio consente di accorciare anche le unghie spesse limandole. Dal momento che asporta rapidamente ampie superfici dell'unghia, procedere anche in questo caso con cautela.

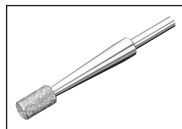

### Fresa a cilindro

Adatta per la rimozione della superficie indurita delle unghie dei piedi e levigatura grossolana delle stesse. Appoggiare la fresa a cilindro in posizione orizzontale sulla superficie dell'unghia e rimuovere lo strato desiderato con movimenti circolari lenti.

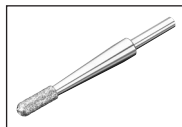

### Fresa a fiamma

Adatta per rimuovere le unghie incarnite. Passare delicatamente la fresa a fiamma sul punto da trattare e rimuovere le necessarie parti di unghia.

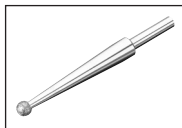

#### **Fresa in zaffiro circolare**

Adatta per rimuovere delicatamente i calli. Durante l'utilizzo di questo accessorio ricordare che durante la rimozione dello strato di pelle del callo si penetra facilmente nella pelle rischiando di danneggiare il periostio.



#### **Fresa a puntina**

Adatta per liberare le unghie incarnite e per eliminare le parti di unghia morte. Utilizzare la fresa a puntina a bassa velocità.



#### **Lima in feltro**

Adatta per lisciare e lucidare il bordo delle unghie e pulirne la superficie dopo averle limate. Lucidare sempre con movimenti circolari e non lasciare la lima in feltro ferma in un punto in cui lo sfregamento può produrre un forte calore.



#### **Accessorio per utilizzare gli accessori in carta abrasiva**

Adatto per fissare gli accessori in carta abrasiva.

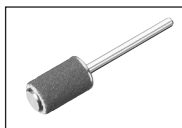

#### **Accessori monouso in carta abrasiva**

Adatto per la rimozione di pelle secca, calli o duroni sulla pianta dei piedi o sui talloni e trattamento delle unghie. La particolarità degli accessori monouso in carta abrasiva è quella di poter essere buttati dopo un solo utilizzo. La fornitura comprende 30 accessori monouso. Non eliminare il callo completamente per conservare la protezione naturale della pelle.



#### **Tappo di protezione dalla polvere delle unghie**

Evitare la dispersione della polvere delle unghie.

## **7. Messa in funzione**

- Verificare che tutti i componenti siano compresi nella fornitura. Qualora dovessero mancare dei componenti, contattare il Servizio clienti.
- Rimuovere il materiale d'imballaggio.

### **⚠ Pericolo**

Tenere lontani i bambini dal materiale d'imballaggio. Pericolo di soffocamento.

- Posizionare l'apparecchio su una superficie piana e stabile.
- Collegare il cavo di rete dell'adattatore di rete all'attacco dell'adattatore di rete sull'unità di base.

### **Applicare un accessorio professionale**

1. Ruotare il blocco di sicurezza in posizione aperta  e inserire delicatamente l'accessorio professionale desiderato sull'apparecchio fino allo scatto.

2. Per fissare l'accessorio professionale, ruotare l'anello di blocco delicatamente in posizione chiusa .
3. Fissare il tappo di protezione per la polvere delle unghie dall'alto sulla punta dell'apparecchio.
4. Collegare il cavo dell'apparecchio all'attacco dell'apparecchio sull'unità di base.

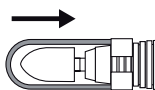

### **Attenzione**

Prima di inserire l'adattatore di rete nella presa, verificare che il regolatore di velocità sia impostato sul livello più basso.

5. Inserire l'adattatore di rete nella presa.

## 8. Utilizzo



### **Pericolo**

**Durante il trattamento controllare regolarmente i risultati. Ciò vale in particolare per i diabetici che hanno mani e piedi meno sensibili. Interrompere il trattamento se risulta fastidioso.**

### **Attenzione**

**Accertarsi che il perno possa ruotare sempre liberamente. Il perno non deve essere bloccato completamente per evitare il surriscaldamento e il danneggiamento dell'apparecchio.**

 **Per limare le unghie procedere sempre dall'esterno verso la punta!**  
**Gli accessori professionali sono meno efficaci sulla pelle ammorbidita o umida. Si consiglia pertanto di evitare qualsiasi pretrattamento in acqua.**

1. Per iniziare il trattamento, premere il tasto ON/OFF .
  -  **Se il blocco di sicurezza non è in posizione chiusa, l'apparecchio non si accende.**
  2. Selezionare il numero di giri desiderato con il regolatore di velocità.
  3. Selezionare il senso di rotazione del perno di azionamento desiderato con il tasto funzionamento a destra o a sinistra.
  4. Non esercitare una forte pressione e avvicinare sempre gli accessori con cautela alla superficie da trattare. Muovere l'apparecchio delicatamente con movimenti circolari lenti sulle parti da trattare.
-  **In caso di pressione elevata sull'accessorio rotante, l'apparecchio si spegne automaticamente. Premere nuovamente il pulsante ON/OFF per riaccendere l'apparecchio.**
5. Applicare una crema idratante sulle parti dopo ogni trattamento.

## 9. Pulizia e cura

### **Pericolo**

Prima di procedere alla pulizia, estrarre l'adattatore di rete dalla presa!

- Pulire l'unità di base e l'apparecchio con un panno leggermente umido. Se l'apparecchio è molto sporco, inumidire leggermente il panno con acqua e sapone.
- Per motivi igienici gli accessori possono essere puliti con una spazzola o un panno inumidito con alcol. Poi asciugare accuratamente gli accessori.
- Per la pulizia non utilizzare detergenti chimici né prodotti abrasivi.
- Accertarsi che non penetrino acqua nell'apparecchio. Se dovesse succedere, utilizzare nuovamente l'apparecchio solo quando è completamente asciutto.
- Non immergere per alcun motivo l'unità di base e l'adattatore di rete in acqua o altri liquidi.

## 10. Accessori e parti di ricambio

I pezzi di ricambio e le parti soggette a usura sono disponibili presso il proprio centro assistenza (vedere elenco indirizzi centri assistenza). Indicare il relativo codice d'ordine.

Ricambio	Codice prodotto
1 x Lima in zaffiro, a grana fine 1 x Lima in zaffiro, a grana grossa 1 x Disco in zaffiro, a grana fine 1 x Disco in zaffiro, a grana grossa 1 x Fresa a cilindro 1 x Fresa a fiamma 1 x Fresa in zaffiro circolare 1 x Fresa a puntina 1 x Lima in feltro 30 x Accessori monouso in carta abrasiva 1 x Tappo di protezione dalla polvere delle unghie	570.64
Accessorio per utilizzare gli accessori in carta abrasiva	164.291
Adattatore di rete	164.292

## 11. Che cosa fare in caso di problemi?

Problema	Possibile causa	Soluzione
Non è possibile accendere l'apparecchio.	Adattatore di rete non inserito.	Inserire l'adattatore di rete nella presa.
	Assenza di tensione nella presa.	Controllare la cassetta dei fusibili.
	L'apparecchio non è collegato all'unità di base.	Collegare l'apparecchio all'unità di base.

## 12. Smaltimento

Per motivi ecologici, l'apparecchio non deve essere smaltito tra i normali rifiuti quando viene buttato via. Lo smaltimento deve essere effettuato negli appositi centri di raccolta. Smaltire l'apparecchio secondo la direttiva europea sui rifiuti di apparecchiature elettriche ed elettroniche (RAEE). Per eventuali chiarimenti, rivolgersi alle autorità comunali competenti per lo smaltimento.



### 13.. Dati tecnici

Alimentazione da rete elettrica: Ingresso Uscita	100-240 V~, 50/60 Hz, 0,8 A 15,0 V === 2,0 A, 30,0 W
Efficienza media in funzionamento	≥ 88,22 %
Efficienza a bassa carica (10 %)	≥ 88,08 %
Potenza assorbita in assenza di carico	≤ 0,065 W
Dimensioni	22,0 x 23,5 x 11,0 cm
Peso	ca. 1,18 kg

Salvo modifiche tecniche

### 14. Garanzia / Assistenza

Beurer GmbH, Söflinger Strasse 218, D-89077 Ulm (di seguito denominata „Beurer“) offre una garanzia per questo prodotto, nel rispetto delle seguenti condizioni e nella misura descritta di seguito.

**Le seguenti condizioni di garanzia lasciano invariati gli obblighi di garanzia di legge del venditore stabiliti nel contratto di acquisto con l'acquirente.**

**La garanzia si applica inoltre fatte salve le prescrizioni di legge obbligatorie in materia di responsabilità.**

Beurer garantisce la perfetta funzionalità e la completezza di questo prodotto.

La garanzia mondiale è di 3 anni a partire dall'acquisto del prodotto nuovo, non usato, da parte dell'acquirente.

Questa garanzia copre solo i prodotti che l'acquirente ha acquistato come consumatore e che utilizza esclusivamente a scopo personale, in ambito domestico.

Vale il diritto tedesco.

Nel caso in cui il prodotto, durante il periodo di garanzia, si dimostrasse incompleto o presentasse difetti di funzionamento in linea con le seguenti disposizioni, Beurer provvederà a sostituire o riparare gratuitamente il prodotto in base alle presenti condizioni di garanzia.

**Per segnalare un caso di garanzia, l'acquirente deve rivolgersi innanzitutto al proprio rivenditore locale: vedere l'elenco „Service International“ in cui sono riportati gli indirizzi dei centri di assistenza.**

L'acquirente riceverà quindi informazioni più dettagliate sulla gestione del caso di garanzia, ad esempio dove deve inviare il prodotto e quali documenti sono necessari.

L'attivazione della garanzia viene presa in considerazione solo se l'acquirente può presentare

- una copia della fattura/prova d'acquisto e
- il prodotto originale

a Beurer o a un partner Beurer autorizzato.



Sono espressamente esclusi dalla presente garanzia

- l'usura dovuta al normale utilizzo o al consumo del prodotto;
- gli accessori forniti assieme a questo prodotto che, in caso di utilizzo conforme, si consumano o si esauriscono (ad es. batterie, batterie ricaricabili, manicotti, guarnizioni, elettrodi, lampadine, accessori e accessori per inalatore);
- i prodotti che sono stati utilizzati, puliti, conservati o sottoposti a manutenzione in modo improprio e/o senza rispettare le disposizioni riportate nelle istruzioni per l'uso, nonché i prodotti che sono stati aperti, riparati o smontati e rimontati dall'acquirente o da un centro di assistenza non autorizzato da Beurer;
- i danni occorsi nel trasporto dal produttore al cliente o tra il centro di assistenza e il cliente;
- i prodotti acquistati come articoli di seconda scelta o usati;
- i danni conseguenti che dipendono da un difetto del prodotto (in questo caso possono tuttavia esistere diritti derivanti dalla responsabilità per i prodotti o da altre disposizioni di legge obbligatorie in materia di responsabilità).

Le riparazioni o la sostituzione completa non prolungano in alcun caso il periodo di garanzia.



**Lütfen bu kullanım kılavuzunu dikkatle okuyun, ileride kullanmak üzere saklayın, diğer kullanıcıların erişebilmesini sağlayın ve içindeki yönergelere uyun.**

## ⚠ UYARI

- Cihaz ticari kullanım için değil, yalnızca evde/kişisel amaçlarla kullanılmak üzere tasarlanmıştır.
- Bu cihaz, 8 yaş ve üzeri çocuklar ve fiziksel, algısal ve akli becerileri kısıtlı veya tecrübesi ve bilgisi yetersiz olan kişiler tarafından ancak gözetim altında veya cihazın emniyetli kullanımı hakkında bilgilendirilmiş olmaları ve cihazın kullanımı sonucu ortaya çıkabilecek tehlikelerin bilincinde olmaları koşuluyla kullanılabilir.
- Çocuklar cihazla oynamamalıdır.
- Temizlik ve kullanıcı bakımı, gözetim altında olmadıkları sürece çocuklar tarafından yapılmamalıdır.
- Bu cihazın elektrik bağlantı kablosu hasar gördüğünde bertaraf edilmelidir. Çıkarılmıyorsa, cihaz bertaraf edilmelidir.
- Cihazın içini kesinlikle açmayın veya onarmaya çalışmayın, aksi halde kusursuz çalışması garanti edilemez. Bu husus dikkate alınmadığı takdirde garanti geçerliliğini yitirir.

## Sayın müşterimiz,

Ürünlerimizden birini seçtiğiniz için teşekkür ederiz. Isı, ağırlık, kan basıncı, vücut sıcaklığı, nabız, yumuşak terapi, masaj, güzellik, bebek ve hava konularında değerli ve titizlikle test edilmiş kaliteli ürünlerimiz, dünyanın her tarafında tercih edilmektedir.

Lütfen bu kullanım kılavuzunu dikkatle okuyun, ileride kullanmak üzere saklayın, diğer kullanıcıların erişebilmesini sağlayın ve içindeki yönergelere uyun.

Yeni cihazınızı iyi günlerde kullanmanızı dileriz  
Beurer Ekibiniz

## İçindekiler

1. Teslimat kapsamı .....	51	8. Kullanım .....	55
2. İşaretlerin açıklaması .....	51	9. Temizlik ve bakım.....	56
3. Ürün Özellikleri.....	52	10. Yalnızca kapalı alanda kullanılmalıdır.....	56
4. Amacına uygun kullanım.....	52	11. Sorunların giderilmesi .....	57
5. Uyarılar ve güvenlik yönergeleri.....	52	12. Bertaraf etme .....	57
6. Cihaz açıklaması.....	53	13. Teknik veriler .....	57
7. İlk çalıştırma.....	55	14. Garanti / Servi.....	57













## 1. Teslimat kapsamı



Teslimat kapsamını kontrol ederek karton ambalajın dıştan hasar görmemiş ve içeriğin eksiksiz olduğundan emin olun. Cihazı kullanmadan önce, cihazda ve aksesuarlarında görünür hasarlar olmadığından ve tüm ambalaj malzemelerinin çıkarıldığından emin olun. Şüpheli durumlarda kullanmayın ve satıcınıza veya belirtilen müşteri hizmetleri adresine başvurun.

- 1 x MP 100 Temel İstasyon
- 1 x MP 100 El Cihazı
- 1 x Adaptör
- 10 x Profesyonel başlıklar
- 1 x Tırnak tozu için koruyucu kapak
- 30 x Kağıt zımpara şeklinde tek kullanımlık başlıklar

## 2. İşaretlerin açıklaması

Cihazın üzerinde, kullanım kılavuzunda, ambalajında ve model etiketinde aşağıdaki simgeler kullanılmıştır:

 <b>Uyarı</b>	Yaralanma ve sağlığınız için tehlike uyarı talimatları.
 <b>Dikkat</b>	Cihaz ve aksesuarlarındaki olası hasarlar için güvenlik uyarısı.
 <b>Not</b>	Önemli bilgilere yönelik not.
	Elektrikli ve elektronik eski cihazlarla ilgili AB Yönetmeliği WEEE'ye (Waste Electrical and Electronic Equipment) uygun şekilde elden çıkarılmalıdır.
	Kullanım kılavuzunu okuyun
	Üretici
	Ambalaj çevreye zarar vermeyecek şekilde bertaraf edilmelidir
	Ürünler, AEB'nin belirlediği teknik kuralların gerektirdiği şartlara kesin bir şekilde uymaktadır.
	<b>CE işareti</b> Bu ürün geçerli Avrupa Birliği yönergelerinin ve ulusal yönergelerin gereklerini yerine getirmektedir.
	<b>Doğru akım</b> Cihaz yalnızca doğru akım için uygundur
	D.C. veya konektörünün polaritesi
	Kısa devre emniyetli transformör

	Koruma sınıfı II'ye ait cihaz Cihaz iki kat koruyucu kaplamaya sahiptir ve ayrıca koruma sınıfı 2'ye uyar
	Yalnızca kapalı alanda kullanılmalıdır
	Enerji verimliliği seviyesi 6
<b>IP20</b>	12,5 mm ve daha büyük çapta yabancı cisimlere karşı korumalıdır

### 3. Ürün Özellikleri

MP 100 manikür ve pedikür istasyonu yüksek kaliteli ve uzun ömürlü 10 adet profesyonel başlığa sahiptir. Profesyonel başlıklar uzun ömürlü safir kaplamaya ve parlatici keçeğe sahiptir ve bu sayede bireysel kullanıma çok elverişli olup en yüksek beklentileri dahi karşılar. Kademesiz hız kontrolü ve sağa/sola dönüş sayesinde sadece ayak bakım uzmanlarına yapılabilecek şekilde profesyonel ayak ve tırnak bakımı mümkün olmaktadır. MP 100 cihazı da-kıkada 20.000 devir gibi yüksek bir performansa sahiptir ve yapma tırnakların çalışılması için de uygundur.

### 4. Amacına uygun kullanım

Bu cihazı yalnız el (manikür) ve ayak (pedikür) bakımı için kullanın.

Cihaz sadece kullanım kılavuzunda açıklanan şekilde kullanılmak üzere tasarlanmıştır. Nizami olmayan ve dikkatsiz kullanımdan ötürü oluşacak hasarlardan üretici firma sorumlu değildir. Cihaz kişisel kullanım içindir; tıbbi veya ticari kullanıma uygun değildir.

### 5. Uyarılar ve güvenlik yönergeleri



Cihazı kullanmaya başlamadan önce güvenlik talimatlarını dikkatlice okuyun.

Aşağıdaki yönergelerin dikkate alınmaması, kişisel yaralanmaya veya maddi hasara neden olabilir. Kullanım kılavuzunu ileride kullanmak üzere saklayın ve diğer kullanıcıların da erişebilmesini sağlayın. Cihazı devretmeden durumunda bu kullanım kılavuzunu da verin. Kullanırken saçların döner başlıklara dolanmamasına lütfen dikkat edin. Güvenliğiniz için saçlarınızı lastik bantla toplayın.

- Uygulama sırasında sonuçları düzenli olarak kontrol ediniz. Bu özellikle diyabetliler için geçerlidir, çünkü onlar ağrıya karşı daha az duyarlıdır ve daha kolay yaralanabilirler. MP 100 ile birlikte sunulan 10 profesyonel başlık prensip itibarıyla şeker hastalarına uygundur. Yine de çalışırken özellikle dikkatli olun ve yüksek devir sayısıyla çalışmamaya dikkat edin. Şüpheli durumlarda doktorunuza başvurmalsınız.
- Bu cihaz yalnız geliştirilme amacına uygun olarak ve bu kullanım kılavuzunda belirtilen şekilde kullanılmalıdır. Amacına uygun olmayan her türlü kullanım tehlikeli olabilir.
- Cihazın uzun süreli yoğun kullanımını halinde, öm. ayaklardaki nasırların temizlenmesi sırasında, cihaz aşırı ısınabilir. Ciltte yanık oluşmasından kaçınmak için her uygulama arasında uzun süre ara verilmelidir. Kendi güvenliğiniz için cihazın ısınma durumunu sürekli olarak kontrol edin. Bu özellikle ısıya duyarlı kişiler için geçerlidir.
- Cihazı, adaptörü ve güç kablosunu sudan uzak tutun!
- Cihazı kullanmadan önce, cihazda ve aksesuarlarında gözle görülür hasarlar olmadığından emin olun. Şüpheli durumlarda kullanmayın ve satıcınıza veya belirtilen müşteri hizmetleri adresine başvurun.
- Cihazı sık sık, aşınma veya hasar belirtileri olup olmadığı bakımından kontrol edin. Bu tür belirtiler mevcut olduğunda veya cihaz kurallara uygun olmayan bir şekilde kullanılmış olduğunda, yeniden kullanılmadan önce üreticiye veya yetkili satıcıya gösterilmelidir.

- Arıza ve çalışma bozukluğu durumunda cihazı hemen kapatın.
- Tamir işlemleri yalnızca müşteri servisi veya yetkili satıcılar tarafından yapılabilir. Asla cihazı kendiniz onarmaya çalışmayın! Bu husus dikkate alınmadığı takdirde garanti geçerliliğini yitirir.
- Cihazı yalnızca birlikte sunulan aksesuarlarıyla birlikte kullanın.
- Asla cihazı çalışır haldeyken gözetimsiz bırakmayın.
- Cihazı çocukların ulaşamayacağı bir yerde saklayın. Cihaz çocuklar için uygun değildir.
- Cihazı örtü, yastık vs. altında kullanmayın.
- Cihazı darbelerden, nemden, tozdan, kimyasal maddelerden, aşırı sıcaklık değişikliklerinden ve doğrudan güneş ışığından koruyun.
- Cihazı kesintisiz olarak 15 dakikadan daha uzun süre kullanmayın. Bu süre sonunda motorun aşırı ısınmasını önlemek için en az 30 dakika ara vermelisiniz.
- Cihazı yıkanırken veya duş alırken kullanmayın. Cihazı kuvvet veya lavabo içine düşebilecek yerlerde bulundurmayın.
- Eğer cihazınız su içine düşerse derhal adaptörünü prizden çekin.
- Adaptör fişi asla elektrik kablosundan veya nemli ellerle prizden çekmeyin.
- Gözle görünen hasarlar varsa, düzgün çalışmıyorsa veya adaptör ya da elektrik kablosu hasarlı ise cihazı kullanmayın. Yukarıda belirtilen durumlarda müşteri hizmetlerine başvurun.
- Başlıklar hijyen nedeniyle yalnız bir kişi tarafından kullanılabilir.

## 6. Cihaz açıklaması

### Temel istasyon

1. Profesyonel başlıklar
2. Tırnak tozu için koruyucu kapak
3. Sağa dönüş
4. Sola dönüş
5. Hız ayarı
6. Açma/kapama düğmesi ①
7. El cihazı
8. Profesyonel başlıklar için saklama kutusu
9. Adaptör yuvası kapağı
10. El cihazı bağlantısı
11. Adaptör bağlantısı

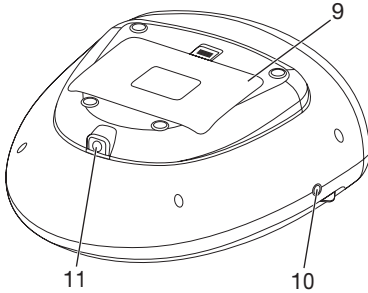
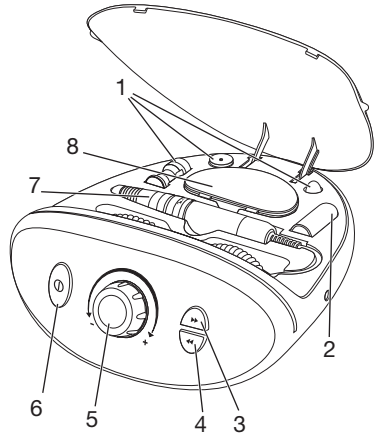

### El cihazı

1. Profesyonel başlık
2. Tırnak tozu için koruyucu kapak
3. Güvenlik kilidi

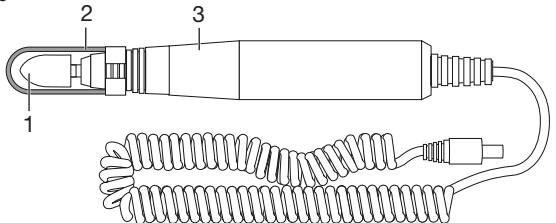

## Profesyonel başlıklar

### ⚠ Uyarı

Profesyonel başlıkları büyük bir dikkatle kullanın. Uygunsuz kullanım durumunda, özellikle yüksek hızlarda, kendinizi yaralayabilirsiniz.

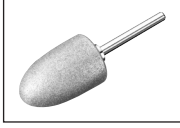

#### Safir koni, ince

Ayak tabanında ve topuktaki kuru ve ölü derinin, nasırların temizlenmesi ve tırnak bakımı için uygundur. Cildin doğal koruma özelliğinin yok olmaması için nasırı tamamen gidermeyin.

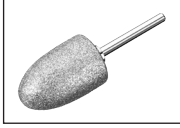

#### Safir koni, kaba

Ayak tabanı ve topuktaki kalın ve iri nasırların hızlıca temizlenmesi için uygundur. Bu başlık geniş yüzeyli uygulama içindir. Cildin doğal koruma özelliğinin yok olmaması için nasırı tamamen gidermeyin.

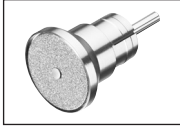

#### Safir disk, ince

Tırnakların törpülenmesi ve bakımı için uygundur, safir disk ince tanelidir. Safir diskin özelliği yalnızca içteki safir diskin dönmesi ve dıştaki duyun sabit durmasıdır. Bu, hızlı dönen disk nedeniyle ciltte yanık oluşması tehlikesi olmadan tırnakların hassas bir şekilde törpülenmesini sağlar.



#### Safir disk, kaba

Tırnakların törpülenmesi ve bakımı için uygundur, safir disk kalın tanelidir. Bu başlıkla en kalın tırnakları bile törpüleyerek kısaltabilirsiniz. Tırnaktaki büyük yüzeyleri hızla aşındırdığından, bunu kullanırken dikkatli olmalısınız.

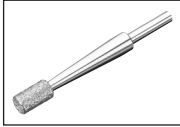

#### Dairesel freze

Ayak tırnaklarının kalınlaşmış çatlamış yüzeylerinin törpülenerek giderilmesi ve kabaca düzleştirilmesi için uygundur. Bunun için dairesel frezeyi tırnak üzerine yatay olarak yerleştirin ve yavaş dairesel hareketlerle istediğiniz tırnak tabakasını aşındırın.

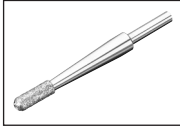

#### Alev frezesi

Batık tırnakların çıkarılması için uygundur. Bunun için alev frezesini dikkatlice düzeltilecek yere yöneltin ve ilgili tırnak parçalarını temizleyin.

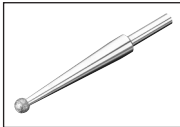

#### Yuvarlak safir freze

Tavuk gözü nasırların giderilmesi için uygundur. Bu başlığı kullanırken tavuk gözü nasırın deri tabakasını temizlerken hızla derinin alt tabakalarına girerek bunları yaralayabileceğinizi unutmayın.



#### İğne freze

Batık tırnakların çıkarılması ve ölü tırnak parçacıklarının kesilmesi için uygundur. İğne frezeyi düşük devirde çalıştırın.



### Keçe koni

Törpüledikten sonra tırnak kenarının düzeltilmesi ve parlatılması için ve tırnak yüzeyinin temizlenmesi için. Daima dairesel hareketlerle parlatın ve keçe koniyi sabit bir noktada tutmayın, aksi halde sürtünmeden dolayı aşırı ısı oluşumu gerçekleşir.

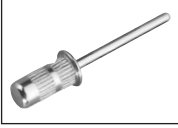

### Kağıt zımpara başlıklarının kullanılması için başlık

Kağıt zımpara başlıklarının yerleştirilmesi için uygundur.

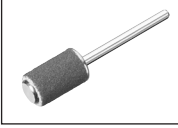

### Kağıt zımpara şeklinde tek kullanımlık başlıklar

Ayak tabanında ve topuktaki kuru ve ölü derinin, nasırların temizlenmesi ve tırnak bakımı için uygundur. Kağıt zımpara şeklindeki tek kullanımlık başlıkların özelliği, bir kez kullanıldıktan sonra başlıktan çıkarılıp atılabilmeleridir. Paket içeriğinde toplam 30 adet tek kullanımlık başlık bulunmaktadır. Cildin doğal koruma özelliğinin yok olmaması için nasırı tamamen gidermeyin.



### Tırnak tozu için koruyucu kapak

Tırnak tozunun ortamda uçuşmasını önler.

## 7. İlk çalıştırma



- Teslimat kapsamında belirtilen tüm parçaların mevcut olup olmadığını kontrol edin. Parçalar eksik veya hasarlı ise müşteri hizmetlerine başvurun.
- Tüm ambalaj malzemelerini çıkarın.

### ⚠ Uyarı

Çocukları ambalaj malzemesinden uzak tutun. Boğulma tehlikesi vardır.

- Cihazı sağlam, düz ve kuru bir yüzeyin üzerine koyun.
- Adaptörün elektrik kablosunu temel istasyondaki adaptör girişine takın.

### Profesyonel başlığın takılması

1. Emniyet kilidini açık konuma  çevirin ve istediğiniz profesyonel başlığı yerine tam olarak oturuncaya dek dikkatlice el cihazı üzerine geçirin.
2. Profesyonel başlığı sabitlemek için kilitleme halkasını kapalı konuma  çevirin.
3. Tırnak tozu koruma kapağını el cihazının ucuna üstten sabitleyin.
4. El cihazının kablosunu temel istasyondaki el cihazı girişine takın.

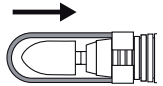

### ⚠ Dikkat

Adaptörü prize takmadan önce hız ayarının en düşük kademede olduğundan emin olun.

5. Adaptörü prize takın.

## 8. Kullanım

### ⚠ Uyarı

Uygulama sırasında sonuçları kontrol ediniz. Bu özellikle diyabetler için geçerlidir çünkü onların elleri ve ayakları daha az duyarlıdır. Uygulama rahatsızlık verici olursa işlemi durdurun.

## Dikkat

Aksın daima serbestçe dönebilir halde olmasına dikkat edin. Aksın dönüşü sürekli olarak engellenmemelidir aksi halde cihaz aşırı ısınarak zarar görür.

 Törpüleme sırasında daima tırnağın dış kenarından ortasına doğru çalışın! Profesyonel başlıkların yumuşatılmış veya nemli cilt üzerinde daha az etkili olacağına dikkat edin. Bu nedenle su banyosuyla ön işlem yapmamanızı öneririz.

1. İşleme başlamak için Açma/Kapama düğmesine  basın.

 Güvenlik kilidi kilitli konuma çevrilmemişse cihaz açılmaz.

2. Hız ayarı ile istediğiniz devir sayısını ayarlayın.

3. Sağa veya sola dönüş düğmesiyle çalıştırma aksını istenen dönüş yönüne göre ayarlayın.

4. Güçlü basınç uygulamayın ve başlıkları işlem yapılacak yüzeye daima dikkatlice yaklaşırın. Cihazı hafif baskıyla ve dairesel hareketlerle işlem yapılacak kısımlar üzerinde hareket ettirin.

 Döner başlık üzerinde basınç büyük olduğunda cihaz otomatik olarak kapanır. Cihazı kapatmak için yeniden açma/kapama düğmesine basın.

5. Her kullanımdan sonra işlem yapılan kısımlar üzerine nemlendirici krem sürün.

## 9. Temizlik ve bakım

### Uyarı

Temizlemeye başlamadan önce daima adaptörü prizden çekin!

- Temel istasyonu ve el cihazını hafif nemlendirilmiş bir bezle temizleyin. Daha kirlili durumdaki bezi, hafif bir sabunlu su ile nemlendirebilirsiniz.
- İhtiyaç halinde hijyen için başlıkları alkolle nemlendirilmiş bezle veya fırçayla temizleyebilirsiniz. Bunun ardında başlıkları tamamen kurumaya bırakın.
- Temizleme için kimyasal veya aşındırıcı temizlik maddeleri kullanmayın.
- Cihazın içine su kaçmamasına dikkat edin. Yine de içine su kaçacak olursa cihazı ancak, tamamen kuru olduğunda tekrar kullanın.
- Temel istasyonu ve adaptörü hiçbir surette su veya başka sıvılar içine daldırmayın.

## 10. Yalnızca kapalı alanda kullanılmalıdır

Yedek parçalar ve yıpranan parçalar ilgili servis adresinden (servis adresleri listesine bakınız) tedarik edilebilir. Uygun sipariş numarasını belirtin.

Yedek parça	Malzeme numarası
1 x Safir koni, ince 1 x Safir koni, kaba 1 x Safir disk, ince 1 x Safir disk, kaba 1 x Dairesel freze 1 x Alev frezesi 1 x Yuvarlak safir freze 1 x İğne freze 1 x Keçe koni 30 x Kağıt zımpara şeklinde tek kullanımlık başlıklar 1 x Tırnak tozu için koruyucu kapak	570.64
Kağıt zımpara başlıkların kullanılması için başlık	164.291
Adaptör	164.292



## 11. Sorunların giderilmesi

Sorun	Olası neden	Çözüm
El cihazı açılmıyor.	Adaptör takılı değil	Adaptörü prize takın.
	Prizde gerilim yok	Sigorta kutunuzu kontrol edin.
	El cihazı temel istasyona bağlı değildir	El cihazını temel istasyona bağlayın.

## 12. Bertaraf etme

Çevreyi korumak için, kullanım ömrü dolan cihazı evsel atıklarla beraber elden çıkarmayın. Cihaz, ülkenizdeki uygun atık toplama merkezleri üzerinden bertaraf edilebilir. Cihazı hurda elektrikli ve elektronik eşya direktifine – WEEE (Waste Electrical and Electronic Equipment) uygun olarak bertaraf edin. Bertaraf etme ile ilgili sorularınızı, ilgili yerel makamlara iletebilirsiniz.



## 13. Teknik veriler

Elektrikle çalışma:	
Giriş	100-240 V~, 50/60 Hz, 0,8 A
Çıkış	15,0 V === 2,0 A, 30,0 W
Çalışır durumdaki ortalama verim	≥ 88,22 %
Düşük yükte verimlilik (%10)	≥ 88,08 %
Sıfır yükte güç tüketimi	≤ 0,065 W
Ölçüler	22,0 x 23,5 x 11,0 cm
Ağırlık	ca. 1,18 kg

Teknik değişiklik hakkı saklıdır

## 14. Garanti / Servis

Beurer GmbH, Söflinger Straße 218, D-89077 Ulm (aşağıda „Beurer“ olarak anılacaktır) bu ürün için aşağıdaki koşullar çerçevesinde ve aşağıda açıklanan kapsamda bir garanti sunmaktadır.

**Aşağıdaki garanti koşulları, satıcının müşteri ile yaptığı satış sözleşmesinden doğan yasal garanti yükümlülüklerini etkilemez.**

**Garanti, yasalara zorunlu kılınan sorumlulukların kapsamında herhangi bir kısıtlamaya neden olmaksızın geçerlidir.**

Beurer, bu ürünün kusursuz bir şekilde çalıştığını ve eksiksiz olduğunu garanti eder.

Yeni ve kullanılmamış bir ürünün müşteri tarafından satın alınmasıyla başlayan ve dünya genelinde geçerli olan garanti süresi 3 yıldır.

Bu garanti sadece tüketici olarak müşteri tarafından satın alınan ve bireysel amaçlarla sadece evde kullanılan ürünler için geçerlidir.  
Alman yasaları geçerlidir.

Bu ürünün garanti süresi içinde aşağıda belirtilen hükümler uyarınca eksiksiz olmadığı veya çalışma açısından kusurlu olduğu saptanırsa, Beurer bu garanti koşulları kapsamında ücretsiz bir ikame ürün teslimatı veya onarım gerçekleştirmeyle yükümlüdür.

**Müşteri bir garanti talebinde bulunmak istediğinde önce yerel satıcıya başvuracaktır: Servis adreslerinin olduğu ekteki „Uluslararası Servis“ listesini inceleyin.**

Bu durumda müşteriye, garanti işlemlerinin yürütülmesiyle ilgili olarak örneğin ürünün nereye gönderileceği ve hangi belgelerin gerekli olduğu gibi ayrıntılı bilgiler verilecektir.

Garanti talebi ancak müşterinin

- faturanın/satın alma belgesinin bir kopyasını ve
  - orijinal ürünü
- yetkili bir Beurer iş ortağına sunabilmesi halinde işleme konabilir.

Aşağıdaki durumlar kesinlikle bu garanti kapsamının dışındadır:

- Ürünün normal kullanımından veya tüketiminden kaynaklanan aşınmalar ve yıpranmalar;
- Bu ürün ile birlikte teslim edilen ve usulüne uygun kullanıldığında da yıpranabilecek veya tükenebilecek aksesuar parçaları (örneğin piller, şarj edilebilir piller, manşetler, contalar, elektrotlar, aydınlatma malzemeleri, başlıklar ve nebulizatör aksesuarları);
- Kullanım kılavuzundaki bilgiler dikkate alınmadan ve/veya usulüne uygun olmayan bir şekilde kullanılan, temizlenen, depolanan veya bakımı yapılan ürünler ve Beurer tarafından yetkilendirilmemiş bir servis merkezi veya müşterinin kendisi tarafından açılan, onarılan veya üzerinde değişiklik yapılan ürünler;
- Ürünün üreticiden müşteriye nakliyesi sırasında oluşan hasarlar;
- İkinci kalite ürün veya kullanılmış ürün olarak satın alınan ürünler;
- Bu üründeki bir kusurdan kaynaklanan müteakip hasarlar (ancak bu durumda ürün sorumluluğu veya yasal zorunlu sorumluluk hükümleri uyarınca tüketici hakları olabilir).

Onarım veya komple değişim garanti süresini hiçbir şekilde uzatmaz.



**Внимательно прочтите данную инструкцию по применению, сохраните ее для последующего использования, храните ее в месте, доступном для других пользователей, и следуйте ее указаниям.**

## **⚠ Предостережение**

- Прибор предназначен для домашнего/частного пользования, использование прибора в коммерческих целях запрещено.
- Данный прибор может использоваться детьми старше 8 лет, а также лицами с ограниченными физическими, сенсорными или умственными способностями в том случае, если они находятся под присмотром взрослых или проинструктированы о безопасном применении прибора и возможных опасностях.
- Не позволяйте детям играть с прибором.
- Очистка и техническое обслуживание детьми допускается только под присмотром взрослых.
- Если провод сетевого питания прибора поврежден, его необходимо заменить. Если же он несъемный, то необходимо утилизировать сам прибор. Сам провод и работа по его замене платная услуга.
- Ни в коем случае не открывайте прибор и не ремонтируйте его самостоятельно, поскольку надежность его работы в этом случае не гарантируется. Несоблюдение этих требований ведет к потере гарантии.

### **Уважаемый покупатель,**

благодарим Вас за выбор продукции нашей фирмы. Мы производим современные, тщательно протестированные, высококачественные изделия для измерения массы, артериального давления, температуры тела, пульса, для легкой терапии, массажа, косметического ухода, ухода за детьми и очистки воздуха.

Внимательно прочтите данную инструкцию по применению, сохраняйте ее для последующего использования, храните ее в месте, доступном для других пользователей, и следуйте ее указаниям.

С наилучшими пожеланиями,  
компания Beurer

## Содержание

1. Комплект поставки .....	60	8. Применение.....	65
2. Пояснения к символам.....	60	9. Очистка и уход .....	66
3. Для ознакомления .....	61	10. Аксессуары и запасные детали .....	67
4. Использование по назначению .....	61	11. Что делать при возникновении неполадок?.....	67
5. Предостережения и указания по технике безопасности .....	61	12. Утилизация .....	67
6. Описание прибора.....	63	13. Технические данные .....	68
7. Подготовка к работе.....	65	14. Гарантия/Сервисное Обслуживание ...	68







### 1. Комплект поставки









Проверьте комплектность поставки и убедитесь, что на картонной упаковке нет внешних повреждений. Перед использованием убедитесь, что прибор и его принадлежности не имеют видимых повреждений, и удалите все упаковочные материалы. При наличии сомнений не используйте прибор и обратитесь к продавцу или в сервисную службу по указанному адресу.

- 1 x Базовая станция для МР 100
- 1 x Головная часть МР 100
- 1 x Сетевой адаптер
- 10 x Профессиональных насадок
- 1 x Защитный колпачок для ногтевой пыли
- 30 x Одноразовых накладок из наждачной бумаги

### 2. Пояснения к символам

На приборе, в инструкции по применению, на упаковке и фирменной табличке прибора используются следующие символы.

 <b>Предостережение</b>	Предупреждает об опасности травмирования или ущерба для здоровья.
 <b>Внимание</b>	Указывает на возможность повреждения прибора/принадлежностей.
 <b>Указание</b>	Отмечает важную информацию.
	Утилизация прибора в соответствии с Директивой по отходам электрического и электронного оборудования — WEEE (Waste Electrical and Electronic Equipment).
	Прочтите инструкцию по применению.
	Производитель
	Утилизировать упаковку в соответствии с предписаниями по охране окружающей среды

	Продукция прошла подтверждение соответствия требованиям технических регламентов ЕАЭС.
	<b>Знак CE</b> Это изделие соответствует требованиям действующих европейских и национальных директив.
	<b>Постоянный ток</b> Прибор предназначен только для сети постоянного тока
	Полярность силового разъема постоянного тока
	Устойчивый к короткому замыканию защитный трансформатор
	Прибор класса защиты II Прибор имеет двойную защитную изоляцию и соответствует классу защиты 2
	Только для использования внутри помещения
	Энергоэффективность уровня 6
<b>IP 20</b>	Защита от проникновения твердых тел диаметром 12,5 мм и больше

### 3. Для ознакомления

В набор для маникюра и педикюра MP 100 входят десять высококачественных и прочных профессиональных насадок. Профессиональные насадки имеют долговечное сапфировое покрытие или покрыты полировальным войлоком. Поэтому они идеально подходят для индивидуального ухода и отвечают самым высоким требованиям.

Благодаря сочетанию плавной регулировки скорости с вращением по часовой стрелке или против нее становится возможным профессиональный уход за ногтями и стопами, который обычно может обеспечить только специалист по педикюру. Максимальная мощность MP 100 достигает 20 000 оборотов в минуту, поэтому прибор также подходит для обработки искусственных ногтей.

### 4. Использование по назначению

Используйте прибор исключительно для ухода за ногтями и кожей рук (маникюр) и ног (педикюр).

Прибор должен использоваться только в целях, описываемых в данной инструкции по применению. Производитель не несет ответственности за ущерб, причиненный вследствие использования прибора не по назначению или халатного обращения с ним. Прибор предназначен для частного пользования, запрещается использование в медицинских и коммерческих целях.

### 5. Предостережения и указания по технике безопасности

#### Предостережение

Перед использованием прибора внимательно прочтите правила техники безопасности. Несоблюдение нижеследующих указаний может привести к материальному ущербу или травмированию людей. Сохраните эту инструкцию и держите ее в месте, доступном для других пользователей. Передавайте прибор другим пользователям вместе с инструкцией по применению. Следите за тем, чтобы во время использования волосы не попали на вращающиеся насадки. В целях безопасности носите резинку для волос.

- Во время обработки регулярно контролируйте результат. Это в особенности относится к больным сахарным диабетом, так как они менее восприимчивы к боли и могут с легкостью нанести вред своему здоровью. В большинстве случаев десятью профессиональными насадками, прилагающимися к MP 100, могут пользоваться и больные диабетом. Однако проследите за тем, чтобы скорость вращения была не очень высокой, и соблюдайте особую осторожность. В случае сомнений проконсультируйтесь со своим врачом.
- Данный прибор разрешается использовать исключительно в целях, для которых он был разработан, а также в соответствии с указаниями, приведенными в инструкции по применению. Любое применение не по назначению может быть опасным.
- При продолжительном интенсивном использовании, например, во время удаления мозолей на ногах, прибор может нагреваться сильнее, чем обычно. Во избежание ожогов необходимо делать длительные перерывы между отдельными применениями. В целях безопасности следует постоянно проверять степень нагрева прибора. Это особенно касается людей, невосприимчивых к высоким температурам.
- Не допускайте попадания воды на прибор, сетевой адаптер и сетевой кабель!
- Перед использованием убедитесь в том, что прибор и его принадлежности не имеют видимых повреждений. При наличии сомнений не используйте прибор и обратитесь к продавцу или по указанному адресу сервисной службы.
- Необходимо регулярно проверять прибор на износ и повреждения. В том случае, если на приборе имеются такие следы или он использовался не по назначению, перед дальнейшим применением необходимо обратиться к производителю или продавцу.
- В случае появления дефектов и неполадок в работе немедленно отключите прибор.
- Ремонтные работы должны производиться только сервисной службой или авторизованными торговыми представителями. Ни в коем случае не пытайтесь отремонтировать прибор самостоятельно! Несоблюдение этих требований ведет к потере гарантии.
- Используйте прибор только с элементами из комплекта поставки.
- Не оставляйте работающий прибор без присмотра.
- Храните прибор в недоступном для детей месте. Прибор не предназначен для детей.
- Не используйте прибор под одеялом, подушкой и т. д.
- Защищайте прибор от ударов, влажности, пыли, химикатов, сильных колебаний температуры и прямых солнечных лучей.
- Не допускается непрерывная работа прибора свыше 15 минут. После этого необходимо сделать перерыв не менее 30 минут во избежание перегрева моторчика.
- Не используйте прибор во время мытья в ванне или приема душа. Не храните прибор в тех местах, откуда он может упасть в ванну или раковину.
- Если прибор упал в воду, немедленно вытащите сетевой адаптер из розетки.
- Никогда не вынимайте сетевой адаптер из розетки за кабель, а также не беритесь за него мокрыми руками.
- Не используйте прибор, если на нем имеются видимые повреждения, если он работает некорректно, а также в случае повреждения сетевого адаптера или кабеля. В этих случаях необходимо обратиться в сервисную службу.
- Из гигиенических соображений насадками может пользоваться только один человек.

## 6. Описание прибора

### Подставка

1. Профессиональные насадки
2. Защитный колпачок для ногтевой пыли
3. Вращение вправо (по часовой стрелке)
4. Вращение влево (против часовой стрелки)
5. Регулятор скорости вращения
6. Кнопка ВКЛ./ВЫКЛ. 
7. Головной прибор
8. Коробка для хранения профессиональных насадок
9. Защитная крышка для сетевого адаптера
10. Разъем для подключения прибора
11. Разъем для подключения сетевого адаптера

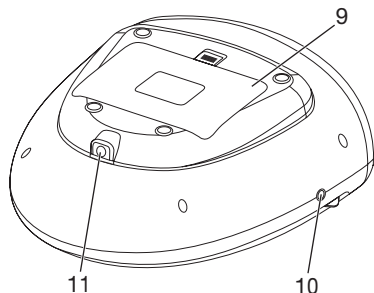
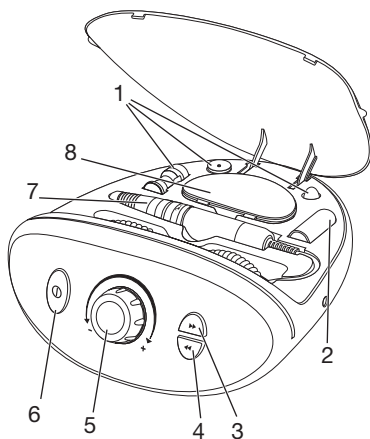

### Головная часть прибора

1. Профессиональная насадка
2. Защитный колпачок для ногтевой пыли
3. Предохранительный фиксатор

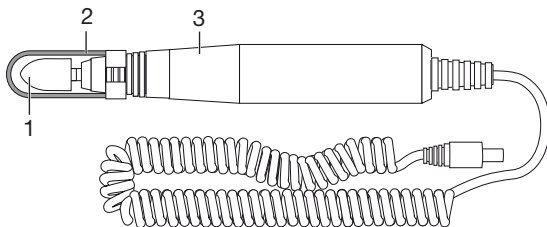

### Профессиональные насадки

#### Предостережение

Используйте профессиональные насадки с особой осторожностью. Использование прибора не по назначению, в особенности с большой скоростью, может привести к травмам.

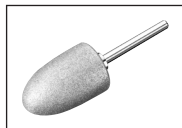

#### Сапфировый конус, мягкий

Подходит для удаления сухой и ороговевшей кожи, мозолей на подошвах и пятках, а также для обработки ногтей. Не удаляйте ороговевшую кожу полностью, чтобы сохранить естественную защиту кожи.

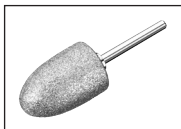

### **Сапфировый конус, жесткий**

Подходит для быстрого удаления толстого слоя ороговевшей кожи или крупных мозолей на подошвах и пятках. Данная насадка предназначена для применения на больших поверхностях. Не удаляйте ороговевшую кожу полностью, чтобы сохранить естественную защиту кожи.



### **Сапфировый диск, мягкий**

Подходит для подпиливания и обработки ногтей, имеет мелкозернистую структуру. Особенность этой насадки заключается в том, что вращается только внутренний шлифовальный диск, внешняя оправа остается неподвижной. Это позволяет точно подпиливать ногти, не боясь обжечь кожу быстро вращающимся диском.



### **Сапфировый диск, жесткий**

Подходит для подпиливания и обработки ногтей, имеет крупнозернистую структуру. При помощи данной насадки Вы можете самостоятельно укоротить даже толстые ногти, подпилив их. Поскольку данная насадка быстро спиливает большие поверхности ногтя, ее также необходимо использовать с осторожностью.

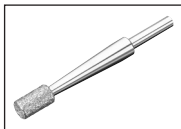

### **Цилиндрическая насадка**

Подходит для шлифовки, а также грубой полировки ороговевших поверхностей на ногтях пальцев ног. Расположите цилиндрическую насадку горизонтально по отношению к поверхности ногтя и удалите ороговевшую поверхность медленными круговыми движениями.

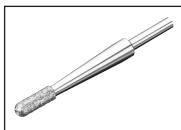

### **Бор в форме пламени**

Подходит для удаления вросших ногтей. Осторожно подведите насадку к месту обработки и удалите вросшие части ногтя.

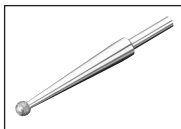

### **Сапфировая насадка, круглая**

Подходит для бережного удаления мозолей. При использовании этой насадки помните, что во время удаления кожного слоя мозоли можно с легкостью затронуть более глубокие слои кожи и повредить надкостницу.



### **Насадка в виде иглы**

Подходит для высвобождения вросших ногтей и удаления отмерших частей ногтя. Эту насадку следует использовать с низкой скоростью вращения.



### **Войлочный конус**

Подходит для сглаживания и полировки края ногтя после спиливания, а также для очистки поверхности ногтя. Всегда полируйте ногти круговыми движениями и не останавливайте войлочный конус в одной точке, поскольку насадка может значительно нагреваться в результате трения.



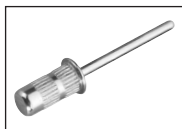

### Основа для насадок с покрытием из наждачной бумаги

Используется для закрепления насадок с покрытием из наждачной бумаги.

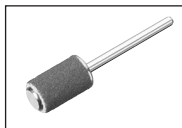

### Одноразовых накладок из наждачной бумаги

Подходит для удаления сухой и ороговевшей кожи, мозолей на подошвах и пятках, а также для обработки ногтей. Особенность одноразовых насадок с покрытием из наждачной бумаги заключается в том, что после применения их можно снять с основы и утилизировать. В комплект поставки входят 30 одноразовых насадок. Не удаляйте ороговевшую кожу полностью, чтобы сохранить естественную защиту кожи.



### Защитный колпачок для ногтевой пыли

Препятствует разлетанию ногтевой пыли.



## 7. Подготовка к работе

- Проверьте комплектность поставки. Если какие-либо детали отсутствуют или повреждены, обратитесь в сервисную службу.
- Полностью снимите упаковку.

### ⚠ Предостережение

- Не разрешайте детям играть с упаковочным материалом. Они могут задохнуться.
- Установите прибор на устойчивую, ровную и сухую поверхность.
- Подключите кабель сетевого адаптера с разъемом к подставке.

### Установка профессиональной насадки

1. Поверните предохранительный фиксатор в открытое положение  и осторожно наденьте нужную насадку на прибор до упора.
2. Чтобы зафиксировать профессиональную насадку, осторожно поверните запорное кольцо в закрытое положение .
3. Закрепите защитный колпачок для ногтевой пыли сверху на наконечнике прибора.
4. Подсоедините кабель прибора к разъему на подставке.

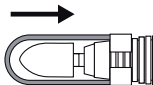

### ⚠ Внимание

Перед включением сетевого адаптера в розетку убедитесь в том, что регулятор скорости находится в нижней позиции.

5. Вставьте сетевой адаптер в розетку.

## 8. Применение

### ⚠ Предостережение

Во время обработки контролируйте результат. Это в особенности относится к больным сахарным диабетом, поскольку у них понижена чувствительность рук и ног. Как только применение прибора начинает доставлять неприятные ощущения, его необходимо прекратить.

## **Внимание**

Следите за тем, чтобы ось могла свободно вращаться. Следует избегать блокирования оси в течение долгого времени — это может привести к перегреву и повреждению прибора.

 **Всегда подпиливайте ноготь от наружной стороны к кончику!**  
Эффективность профессиональных насадок снижается при обработке мягкой или влажной кожи. Поэтому мы рекомендуем перед работой с прибором не проводить обработку кожи в водяной бане.

1. Для начала обработки нажмите кнопку ВКЛ./ВЫКЛ. .

 **Прибор не включится, если блокирующее устройство не установлено в положение «закрыто».**

2. С помощью регулятора выберите необходимую скорость вращения.

3. С помощью кнопки направления вращения выберите желаемое направление вращения оси.

4. Не оказывайте слишком сильного давления на обрабатываемую поверхность и всегда осторожно проводите по ней насадкой. Медленно водите прибором по обрабатываемой поверхности осторожными круговыми движениями, слегка надавливая.

 **При слишком сильном давлении на вращающуюся насадку прибор автоматически отключается. Нажмите на кнопку ВКЛ./ВЫКЛ., чтобы снова включить прибор.**

5. После каждой процедуры наносите на обработанную поверхность увлажняющий крем.

## **9. Очистка и уход**

### **Предостережение**

Перед очисткой всегда вынимайте сетевой адаптер из розетки!

- Очищайте подставку и прибор слегка влажной салфеткой. При значительном загрязнении салфетку можно смочить слабым мыльным раствором.
- Из гигиенических соображений насадки также можно очищать салфеткой или щеткой, смоченными спиртом. После очистки тщательно высушите насадки.
- Не используйте для очистки химические очистители или моющие средства.
- Следите за тем, чтобы в прибор не попала вода. В случае попадания в прибор воды используйте его только после полного высыхания.
- Категорически запрещается погружать подставку и сетевой адаптер в воду или другие жидкости.

## 10. Аксессуары и запасные детали

Запасные детали и детали, подверженные быстрому износу, можно приобрести в соответствующих сервисных центрах (согласно списку сервисных центров). Укажите соответствующий номер для заказа.

Запасная деталь	Номер в каталоге
1 x Сапфировый конус, мягкий 1 x Сапфировый конус, жесткий 1 x Сапфировый диск, мягкий 1 x Сапфировый диск, жесткий 1 x Цилиндрическая насадка 1 x Бор в форме пламени 1 x Сапфировая насадка, круглая 1 x Насадка в виде иглы 1 x Войлочный конус 30 x Одноразовых накладок из наждачной бумаги 1 x Защитный колпачок для ногтевой пыли	570.64
Основа для насадок с покрытием из наждачной бумаги	164.291
Сетевой адаптер	164.292

## 11. Что делать при возникновении неполадок?

Неполадка	Возможные причины	Меры по устранению
Прибор не включается.	Не подключен сетевой адаптер.	Вставьте сетевой адаптер в розетку.
	Нет напряжения в розетке.	Проверьте блок предохранителей.
	Прибор не соединен с подставкой.	Подсоедините прибор к подставке.

## 12. Утилизация

В интересах охраны окружающей среды категорически запрещается выбрасывать прибор по завершении срока его службы вместе с бытовыми отходами. Утилизация должна производиться через соответствующие пункты сбора в Вашей стране. Прибор следует утилизировать согласно Директиве ЕС по отходам электрического и электронного оборудования – WEEE (Waste Electrical and Electronic Equipment). В случае вопросов обращайтесь в местную коммунальную службу, ответственную за утилизацию отходов.



### 13. Технические данные

Работа от сети: Вход Выход	100-240 В~, 50/60 Гц, 0,8 А 15,0 В --- 2,0 А, 30,0 Вт
Средняя эффективность на предприятии	≥ 88,22 %
Эффективность при низкой нагрузке (10 %)	≥ 88,08 %
Потребляемая мощность при нулевой нагрузке	≤ 0,065 W
Размеры	ок. 22,0 x 23,5 x 11,0 см
Вес	прибл. 1,18 г

Возможны технические изменения

### 14. Гарантия/Сервисное Обслуживание

Более подробная информация по гарантии/сервису находится в гарантийном/сервисном талоне, который входит в комплект поставки.



**Należy dokładnie przeczytać i zachować niniejszą instrukcję obsługi, przechowywać ją w miejscu dostępnym dla innych użytkowników i przestrzegać podanych w niej wskazówek.**

## **⚠ OSTRZEŻENIE**

- Urządzenie jest przeznaczone do eksploatacji tylko w strefie domowej/prywatnej, a nie do celów komercyjnych.
- Urządzenie może być obsługiwane przez dzieci od 8 roku życia oraz osoby z ograniczoną sprawnością fizyczną, ruchową i umysłową lub brakiem doświadczenia i wiedzy tylko wtedy, gdy znajdują się one pod nadzorem lub otrzymały instrukcje w jaki sposób bezpiecznie korzystać z urządzenia i są świadome zagrożeń wynikłych z jego użytkowania.
- Dzieciom nie wolno bawić się urządzeniem.
- Czyszczenie i konserwacja urządzenia nie mogą być przeprowadzane przez dzieci, chyba że znajdują się one pod opieką osoby dorosłej.
- Jeśli kabel zasilający urządzenia ulegnie uszkodzeniu, należy go zutylizować. Jeśli nie ma możliwości wyjęcia kabla, należy zutylizować urządzenie.
- W żadnym wypadku nie wolno samodzielnie otwierać ani naprawiać urządzenia, gdyż może to zaburzyć jego prawidłowe działanie. Nieprzestrzeżenie skutkuje utratą gwarancji.

### **Szanowna Klientko, szanowny Kliencie!**

Dziękujemy, że wybrali Państwo produkt z naszego asortymentu. Firma Beurer oferuje dokładnie przetestowane, wysokiej jakości produkty przeznaczone do pomiaru ciężaru, ciśnienia krwi, temperatury ciała i tętna, a także przyrządy do łagodnej terapii, masażu, inhalacji i ogrzewania oraz urządzenia służące do pielęgnacji urody i ułatwiające opiekę nad dzieckiem.

Należy dokładnie przeczytać i zachować niniejszą instrukcję obsługi oraz przechowywać ją w miejscu dostępnym dla innych użytkowników, a także przestrzegać podanych w niej wskazówek.

Z poważaniem  
Zespół Beurer

## Spis treści

1. Zakres dostawy .....	70	8. Zastosowanie .....	75
2. Zasady bezpieczeństwa .....	70	9. Czyszczenie i konserwacja .....	76
3. Zaznajomienie się z urządzeniem .....	71	10. Akcesoria i części zamienne .....	77
4. Ostrzeżenia i wskazówki dotyczące bezpieczeństwa .....	71	11. Co robić w przypadku problemów? .....	77
5. Użytkowanie zgodne z przeznaczeniem ...	71	12. Utylizacja .....	77
6. Opis urządzenia .....	73	13. Dane techniczne .....	78
7. Uruchomienie .....	75	14. Gwarancja / Serwis .....	78







## 1. Zakres dostawy









Zestaw należy sprawdzić pod kątem zewnętrznych uszkodzeń kartonowego opakowania oraz kompletności zawartości. Przed użyciem upewnić się, że na urządzeniu ani na akcesoriach nie widać żadnych uszkodzeń, a wszystkie części opakowania zostały usunięte. W razie wątpliwości zaprzestać używania urządzenia i zwrócić się do sprzedawcy lub pod podany adres działu obsługi klienta.

- 1 x stacja bazowa MP 100
- 1 x aparat MP 100
- 1 x zasilacz
- 10 x profesjonalnych końcówek
- 1 x osłonka na pył
- 30 x nakładek jednorazowego użytku z papieru ściernego

## 2. Zasady bezpieczeństwa

Na urządzeniu, w instrukcji obsługi, na opakowaniu i tabliczce znamionowej urządzenia zastosowano następujące symbole:

 <b>Ostrzeżenie</b>	Wskazówka ostrzegająca przed niebezpieczeństwem odniesienia obrażeń lub zagrożenia zdrowia.
 <b>Uwaga</b>	Wskazówki bezpieczeństwa odnoszące się do możliwości uszkodzenia urządzenia/akcesoriów.
 <b>Wskazówka</b>	Wskazówka z ważnymi informacjami.
	Utylizacja zgodnie z dyrektywą WE w sprawie zużytego sprzętu elektrycznego i elektronicznego WEEE (Waste Electrical and Electronic Equipment).
	Należy przeczytać instrukcję obsługi
	Producent
 PAP	Opakowanie zutylizować w sposób przyjazny dla środowiska

	Produkty spełniają wymogi przepisów technicznych obowiązujących w Unii Europejskiej.
	<b>Oznakowanie CE</b> Niniejszy produkt spełnia wymagania obowiązujących dyrektyw europejskich i krajowych.
	<b>Prąd stały</b> Urządzenie jest przeznaczone wyłącznie do zasilania prądem stałym.
	Biegunowość przyłącza prądu stałego
	Transformator bezpieczeństwa z zabezpieczeniem przeciwzwarciovym
	Urządzenie klasy ochronności II Urządzenie ma podwójną izolację ochronną i spełnia wymogi klasy ochronności 2.
	Tylko do użytku wewnętrznego
	Klasa efektywności energetycznej 6.
<b>IP 20</b>	Ochrona przed ciałami obcymi o średnicy 12,5 mm i większymi

### 3. Zaznajomienie się z urządzeniem

Stacja do manicure i pedicure MP 100 jest wyposażona w 10 wysokiej jakości wytrzymałych profesjonalnych końcówek. Końcówki te posiadają wytrzymałą powłokę szafirową lub filc polerski, dlatego nadają się optymalnie do indywidualnej pielęgnacji i spełniają najwyższe wymagania. Dzięki płynnej regulacji prędkości oraz możliwości ustawienia kierunku obrotów w prawo/lewo możliwa jest profesjonalna pielęgnacja stóp i paznokci, która dotychczas była dostępna tylko w salonie kosmetycznym. Maksymalna prędkość urządzenia MP 100 wynosi 20.000 obrotów na minutę i dlatego urządzenie można stosować również do pielęgnacji sztucznych paznokci.

### 4. Ostrzeżenia i wskazówki dotyczące bezpieczeństwa

Urządzenie wolno stosować wyłącznie do pielęgnacji dłoni (manicure) i stóp (pedicure).

Urządzenie jest przeznaczone wyłącznie do użycia w celu określonym w niniejszej instrukcji obsługi. Producent nie ponosi odpowiedzialności za szkody wynikłe z nieprawidłowego lub lekkomyślnego użytkowania. Urządzenie jest przeznaczone wyłącznie do użytku domowego, nie może służyć do celów medycznych ani komercyjnych.

### 5. Użytkowanie zgodne z przeznaczeniem



#### Ostrzeżenie

Przed zastosowaniem urządzenia należy dokładnie przeczytać wskazówki dotyczące bezpieczeństwa.

Nieprzestrzeganie poniższych wskazówek może doprowadzić do obrażeń ciała i szkód materialnych. Zachować niniejszą instrukcję obsługi i zapewnić do niej dostęp innym użytkownikom. W razie przekazania urządzenia innym osobom należy dołączyć również instrukcję obsługi. Należy uważać, aby podczas stosowania włosy nie zaplątały się w obrotowe nasadki. Dla bezpieczeństwa najlepiej spać włosy gumką.

- W trakcie zabiegu należy regularnie sprawdzać jego efekty. W szczególności dotyczy to diabetyków, ponieważ są mniej wrażliwi na ból, co może prowadzić do częstszych skaleczeń. Pro-

- fesjonalne końcówki dołączone do urządzenia MP 100 nadają się do użytku przez diabetyków. Należy jednak uważać, aby prędkość obrotowa nie była zbyt wysoka i zachować ostrożność w obsłudze urządzenia. W razie wątpliwości należy skontaktować się z lekarzem.
- Urządzenie może być używane wyłącznie do celu, w jakim zostało zaprojektowane, i w sposób określony w niniejszej instrukcji obsługi. Każde niewłaściwe użycie może być niebezpieczne.
  - W przypadku intensywnego używania urządzenia przez dłuższy czas, np. podczas usuwania zrogowaciałego naskórka ze stóp, urządzenie może się silnie nagrzewać. Aby uniknąć poparzenia skóry, należy robić dłuższe przerwy pomiędzy poszczególnymi użyciami. Dla własnego bezpieczeństwa należy cały czas kontrolować, czy urządzenie nie nagrzało się. Dotyczy to zwłaszcza osób o niskiej odporności na wysoką temperaturę.
  - Urządzenie, zasilacz i przewód zasilający nie mogą mieć kontaktu z wodą!
  - Przed użyciem należy sprawdzić, czy urządzenie i akcesoria nie posiadają widocznych uszkodzeń. W razie wątpliwości nie wolno używać urządzenia i należy skontaktować się ze sprzedawcą lub wskazanym punktem serwisowym.
  - Należy sprawdzać regularnie, czy urządzenie nie posiada śladów zużycia lub uszkodzenia. W razie stwierdzenia takich śladów lub nieprawidłowego użycia urządzenia należy dostarczyć je do producenta lub sprzedawcy.
  - W razie wystąpienia uszkodzeń lub nieprawidłowego działania należy natychmiast wyłączyć urządzenie.
  - Naprawy mogą być wykonywane tylko przez serwis producenta lub autoryzowanego dystrybutora. W żadnym wypadku nie wolno próbować samodzielnie naprawiać urządzenia! W przeciwnym razie następuje utrata gwarancji.
  - Urządzenie należy używać wyłącznie z załączonymi akcesoriami.
  - Włączonego urządzenia nie wolno pozostawiać bez nadzoru.
  - Urządzenie należy przechowywać w miejscu niedostępnym dla dzieci. Urządzenie nie jest przeznaczone dla dzieci.
  - Nie używać urządzenia pod przykryciem, poduszką itd.
  - Urządzenie należy chronić przed wstrząsami, wilgocią, kurzem, chemikaliami, dużymi wahaniami temperatury i bezpośrednim nasłonecznieniem.
  - Nie używać urządzenia dłużej niż 15 minut bez przerwy. Po tym czasie należy zrobić przynajmniej 30-minutową przerwę, aby nie dopuścić do przegrzania się silniczka.
  - Urządzenia nie wolno używać podczas kąpieli lub prysznica. Urządzenia nie wolno przechowywać w miejscach, z których mogłoby spaść do wanny lub umywalki.
  - Jeśli urządzenie wpadnie do wody, trzeba natychmiast odłączyć zasilacz.
  - Nigdy nie wyciągać zasilacza z gniazdka za kabel lub mokrymi rękami.
  - Nie wolno używać urządzenia, jeśli posiada widoczne uszkodzenia, działa nieprawidłowo lub zasilacz albo przewód zasilający są uszkodzone. W opisanych przypadkach należy się skontaktować z serwisem.
  - Ze względów higienicznych końcówki mogą być używane wyłącznie przez jedną osobę.



## 6. Opis urządzenia

### Stacja bazowa

1. Profesjonalne końcówki
2. Osłonka na pył
3. Obroty w prawo
4. Obroty w lewo
5. Regulator prędkości
6. Przycisk WŁ./WYŁ. Ⓛ
7. Aparat
8. Pudełko na końcówki
9. Kłapka schowka na zasilacz
10. Gniazdo do podłączenia aparatu
11. Gniazdo do podłączenia zasilacza

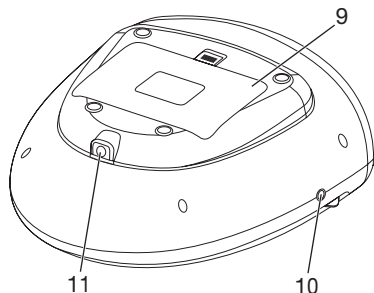
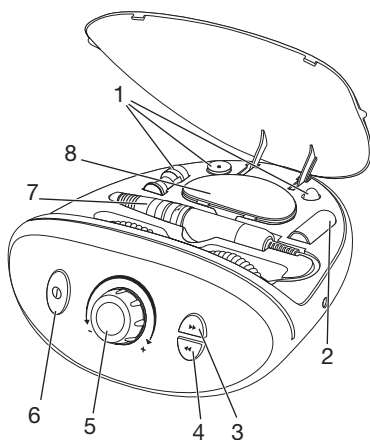

### Aparat

1. Profesjonalna końcówka
2. Osłonka na pył
3. Blokada zabezpieczająca

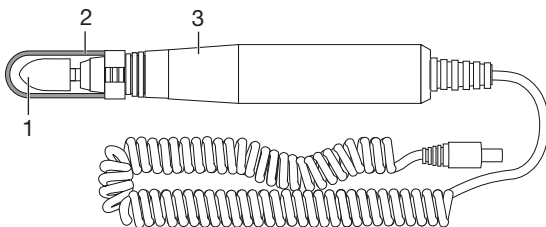

### Profesjonalne końcówki



#### Ostrzeżenie

Podczas używania końcówek należy zachować szczególną ostrożność. W razie niewłaściwego użycia istnieje niebezpieczeństwo skaleczenia, zwłaszcza przy wyższych prędkościach.

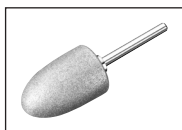

#### Stożek szafirowy, drobnoziarnisty

Przeznaczony do usuwania suchej skóry, zrogowiałego naskórka, odciśków na podszewkach i piętach oraz do piłowania paznokci. Nie należy usuwać całego zrogowiałego naskórka, aby zachować naturalną ochronę skóry.

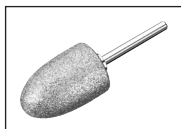

### **Stożek szafirowy, gruboziarnisty**

Przeznaczony do szybkiego usuwania grubego zrogowaciałego naskórka lub dużych odcisków na podeszwiu lub pięcie. Końcówka ta służy do dużych powierzchni. Nie należy usuwać całego zrogowaciałego naskórka, aby zachować naturalną ochronę skóry.



### **Krażek szafirowy, drobnoziarnisty**

Przeznaczony do piłowania i opracowywania paznokci. Podczas zabiegu obraca się tylko wewnętrzna część krążka a zewnętrzna obwódka jest nieruchoma. Umożliwia to precyzyjne piłowanie paznokci bez ryzyka poparzenia skóry przez obracający się krążek.



### **Krażek szafirowy, gruboziarnisty**

Przeznaczony do piłowania paznokci. Za pomocą tej końcówki można skraćć grube paznokcie. Należy zachować szczególną ostrożność, ponieważ końcówka ta ściera szybko duże powierzchnie paznokcia.

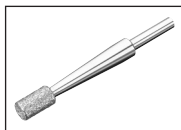

### **Frez walcowy**

Przeznaczony do usuwania zdrewniałej powierzchni paznokci u stóp oraz ich wstępnego wygładzania. Frez należy przystawić poziomo do powierzchni paznokcia i wolnymi okrężnymi ruchami zeszlifować odpowiednią warstwę paznokcia.

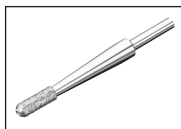

### **Frez płomieniowy**

Przeznaczony do usuwania wrastających paznokci. Frez należy dosunąć ostrożnie do wrastającego miejsca i usunąć fragmenty paznokcia.

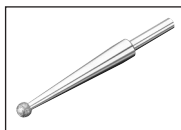

### **Frez szafirowy okrągły**

Przeznaczony do ostrożnego usuwania nagiotków. Przy używaniu tej końcówki należy pamiętać, że podczas ścierania warstwy skóry można szybko wejść głęboko w skórę i uszkodzić okostną.



### **Frez igłowy**

Przeznaczony do uwalniania wrastających paznokci i usuwania martwych części paznokcia. Frez igłowy używać na niskiej prędkości obrotowej.



### **Stożek filcowy**

Przeznaczony do wygładzania i polerowania krawędzi paznokci po piłowaniu oraz do czyszczenia powierzchni paznokcia. Podczas polerowania należy wykonywać ruchy okrężne i nie przytrzymywać stożka w jednym miejscu, ponieważ ze względu na tarcie może dojść do silnego nagrzania.

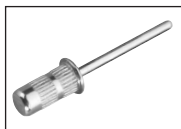

### Końcówka do nasadek z papieru ściernego

Przeznaczona do nałożenia nasadek z papieru ściernego.

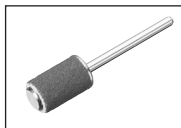

### Nakładek jednorazowego użytku z papieru ściernego

Przeznaczona do usuwania suchej skóry, zrogowaciałego naskórka, od-cisków na podszewkach i piętach oraz do piłowania paznokci. Nasadki te są przeznaczone do jednorazowego użytku. Po użyciu można je ściągnąć z końcówek i wyrzucić. W komplecie znajduje się 30 jednorazowych nasa-dek. Nie należy usuwać całego zrogowaciałego naskórka, aby zachować naturalną ochronę skóry.



### Oślonka na pył

Zapobiega wydostawaniu się pyłu powstającego podczas pielęgnacji paznokci.

## 7. Uruchomienie



- Sprawdź, czy nie brakuje żadnego z elementów należących do kompletu. Jeśli brakuje jakiejś części lub część jest uszkodzona, należy się zgłosić do działu obsługi klienta.
- Zdejmij opakowanie.

### Ostrzeżenie

Opakowanie należy przechowywać w miejscu niedostępnym dla dzieci. Istnieje ryzyko uduszenia.

- Należy postawić urządzenie na stabilnej, równej i suchej powierzchni.
- Podłącz przewód zasilający do gniazda zasilacza w stacji bazowej.

### Zakładanie końcówek

1. Przekręć blokadę zabezpieczającą do pozycji otwartej  i wsuń ostrożnie odpowiednią końcówkę do oporu do aparatu.
2. Aby zamocować końcówkę, przekręć ostrożnie blokadę zabezpieczającą do pozycji zamkniętej .
3. Zamocuj od góry na aparacie osłonkę na pył.
4. Podłącz przewód aparatu do gniazda aparatu w stacji bazowej.

### Uwaga

Przed podłączeniem zasilacza do gniazdka elektrycznego sprawdź, czy regulator prędkości jest ustawiony na najniższy poziom.

5. Podłącz zasilacz do gniazdka elektrycznego.

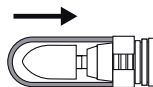

## 8. Zastosowanie

### Ostrzeżenie

W trakcie zabiegu regularnie kontroluj jego efekty. Dotyczy to w szczególności osób cierpiących na cukrzycę, ponieważ posiadają one mniejszą wrażliwość dłoni i stóp. Gdy zabieg stanie się nieprzyjemny, natychmiast go przerwij.

## Uwaga

**Uważaj, aby oś obracała się zawsze swobodnie. Oś nie może być zablokowana, ponieważ może to spowodować nagrzanie urządzenia i jego uszkodzenie.**

** Paznokcie należy piłować zawsze od zewnątrz w kierunku czubka! Pamiętaj, że skuteczność końcówek jest mniejsza na zmiękczonej/wilgotnej skórze. Z tego powodu zalecamy, aby nie moczyć dłoni przed zabiegiem.**

1. Aby rozpocząć zabieg, naciśnij przycisk WŁ./WYŁ. .

** W przypadku nieprzekroczenia blokady bezpieczeństwa do pozycji zamkniętej włączenie jest niemożliwe.**

2. Za pomocą regulatora prędkość ustaw odpowiednią prędkość obrotową.

3. Za pomocą przycisku wyboru obrotów w prawo/lewo wybierz kierunek obrotu osi.

4. Nie dociskaj końcówki zbyt mocno i ostrożnie dosuń ją do powierzchni paznokcia lub skóry. Lekko dociskając urządzenie prowadź je powolnymi, okrężnymi ruchami po powierzchni zabiegu.

** W przypadku dużego nacisku na obracającą się nakładkę urządzenie wyłącza się automatycznie. Aby ponownie włączyć urządzenie, naciśnij ponownie przycisk włączania/wyłączania.**

5. Po każdym zabiegu nasmaruj skórę kremem nawilżającym.

## 9. Czyszczenie i konserwacja

### Ostrzeżenie

Przed rozpoczęciem czyszczenia odłącz zasilacz z gniazdka!

- Stację bazową i aparat wyczyść lekko zwilżoną ściereczką. W przypadku silniejszego zabrudzenia ściereczkę można również zwilżyć wodą z mydłem.
- Końcówki można w razie potrzeby wyczyścić ściereczką lub szczotką zwilżoną alkoholem. Następnie należy je wysuszyć.
- Do czyszczenia nie używać środków chemicznych ani środków o działaniu szorującym.
- Nie wolno dopuścić, aby woda dostała się do wnętrza urządzenia. W razie zmożenia urządzenia wolno je użyć ponownie dopiero po całkowitym osuszeniu.
- Stacji bazowej i zasilacza nie wolno zanurzać w wodzie lub innych cieczach.

## 10. Akcesoria i części zamienne

Nadomestni in obrabni deli so na voljo na servisnih mestih (glejte seznam servisnih mest). Navedite ustrezno naročniško številko.

Część zamienna	Numer katalogowy
1 x Stożek szafirowy, drobnoziarnisty 1 x Stożek szafirowy, gruboziarnisty 1 x Krążek szafirowy, drobnoziarnisty 1 x Krążek szafirowy, gruboziarnisty 1 x Frez walcowy 1 x Frez płomieniowy 1 x Frez szafirowy okrągły 1 x Frez igłowy 1 x Stożek filcowy 30 x nakładek jednorazowego użytku z papieru ściernego 1 x Osłonka na pył	570.64
Końcówka do nasadek z papieru ściernego	164.291
Zasilacz	164.292

## 11. Co robić w przypadku problemów?

Problem	Możliwa przyczyna	Rozwiązanie
Nie można włączyć aparatu.	Nie podłączono zasilacza do gniazdka.	Podłącz zasilacz do gniazdka elektrycznego.
	Brak napięcia w gniazdku.	Sprawdź skrzynkę bezpiecznikową
	Aparat nie jest połączony ze stacją bazową.	Połącz aparat ze stacją bazową.

## 12. Utylizacja

Ze względu na ochronę środowiska naturalnego po zakończeniu okresu eksploatacji urządzenia nie należy go wyrzucać wraz ze zwykłymi odpadami domowymi. Utylizację należy zlecić w odpowiednim punkcie zbiórki w danym kraju. Urządzenie należy zutylizować zgodnie z dyrektywą o zużytych urządzeniach elektrycznych i elektronicznych – WEEE (Waste Electrical and Electronic Equipment). W razie pytań należy zwrócić się do odpowiedniej instytucji odpowiedzialnej za utylizację.



### 13. Dane techniczne

Zasilanie sieciowe: Wejście Wyjście	100-240 V~, 50/60 Hz, 0,8 A 15,0 V === 2,0 A, 30,0 W
Średnia wydajność podczas eksploatacji	≥ 88,22 %
Sprawność przy niskim obciążeniu (10 %)	≥ 88,08 %
Pobór mocy przy braku obciążenia	≤ 0,065 W
Wymiary	22,0 x 23,5 x 11,0 cm
Masa	ca. 1,18 kg

Zastrzega się prawo do zmian technicznych

### 14. Gwarancja / Serwis

Firma Beurer GmbH, Söflinger Straße 218, D-89077 Ulm (zwana dalej „Beurer”) udziela gwarancji na ten produkt na następujących warunkach i w poniżej opisanym zakresie.

**Poniższe warunki gwarancji nie naruszają ustawowych zobowiązań gwarancyjnych sprzedającego wynikających z umowy kupna zawartej z kupującym.**

**Gwarancja obowiązuje również w sposób nienaruszający bezwzględnie obowiązujących przepisów dot. odpowiedzialności.**

Firma Beurer gwarantuje bezawaryjne działanie oraz kompletność niniejszego produktu.

Obowiązujący na całym świecie okres gwarancji obejmuje 3 lata/lat, licząc od zakupu nowego, nieużywanego produktu przez kupującego.

Niniejsza gwarancja dotyczy tylko produktów nabytych przez kupującego jako konsumenta wyłącznie w celach prywatnych w ramach użytku domowego.

Obowiązuje prawo niemieckie o ile jest to prawnie dopuszczalne.

Jeśli w okresie obowiązywania gwarancji produkt zostanie uznany za niekompletny lub wadliwy w działaniu zgodnie z poniższymi postanowieniami, firma Beurer bezpłatnie wymieni go lub naprawi zgodnie z niniejszymi warunkami gwarancji.

**Jeśli kupujący chce zgłosić reklamację gwarancyjną, najpierw kontaktuje się z lokalnym dealerm: patrz załączona lista „Service International” z adresami serwisowymi.**

Następnie kupujący otrzymuje dalsze informacje dot. rozpatrywania reklamacji gwarancyjnej, np. gdzie wysłać produkt i jakie dokumenty są wymagane.

Roszczenie z tytułu gwarancji będzie rozpatrywane tylko wtedy, gdy kupujący może przedłożyć

- kopię faktury/paragon zakupu oraz

- oryginalny produkt

firmie Beurer lub autoryzowanemu partnerowi firmy Beurer.

Niniejsza gwarancja wyraźnie nie obejmuje:

- zużycia wynikającego z normalnego użytkowania lub używania się produktu;

- dostarczanych z tym produktem akcesoriów, które zużywają się lub ulegają zużyciu podczas prawidłowego użytkowania (np. baterii, akumulatorów, mankietów, uszczeltek, elektrod, źródeł światła, nakładek i akcesoriów inhalatora);

- produktów, które były używane, czyszczone, przechowywane lub konserwowane w niewłaściwy sposób i/lub niezgodnie z treścią instrukcji obsługi, a także produktów, które zostały otwarte, naprawione lub zmodyfikowane przez kupującego lub centrum serwisowe nieautoryzowane przez firmę Beurer;
- uszkodzeń powstałych podczas transportu między producentem a klientem lub między centrum serwisowym a klientem;
- produktów, które zostały zakupione jako artykuły grupy B („B-Ware”) lub jako artykuły używane;
- szkód następczych, które wynikają z wady tego produktu (w tym przypadku mogą jednak istnieć roszczenia z tytułu odpowiedzialności za produkt lub wynikające z innych bezwzględnie obowiązujących przepisów prawa dot. odpowiedzialności).

Naprawy lub całkowita wymiana w żadnym wypadku nie przedłużają okresu gwarancji.

