

beurer

LB 45



RO Umidificator de aer
Instrucțiuni de utilizare

CE

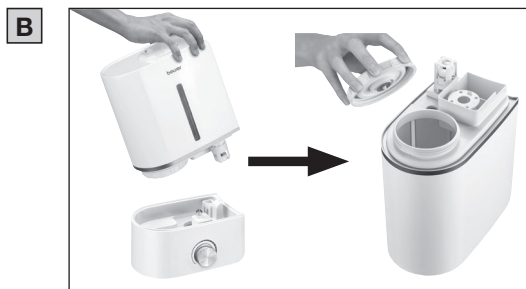
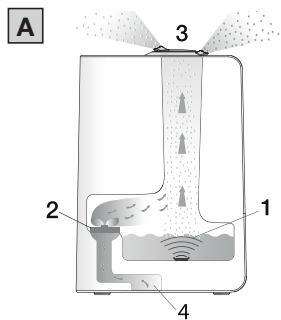
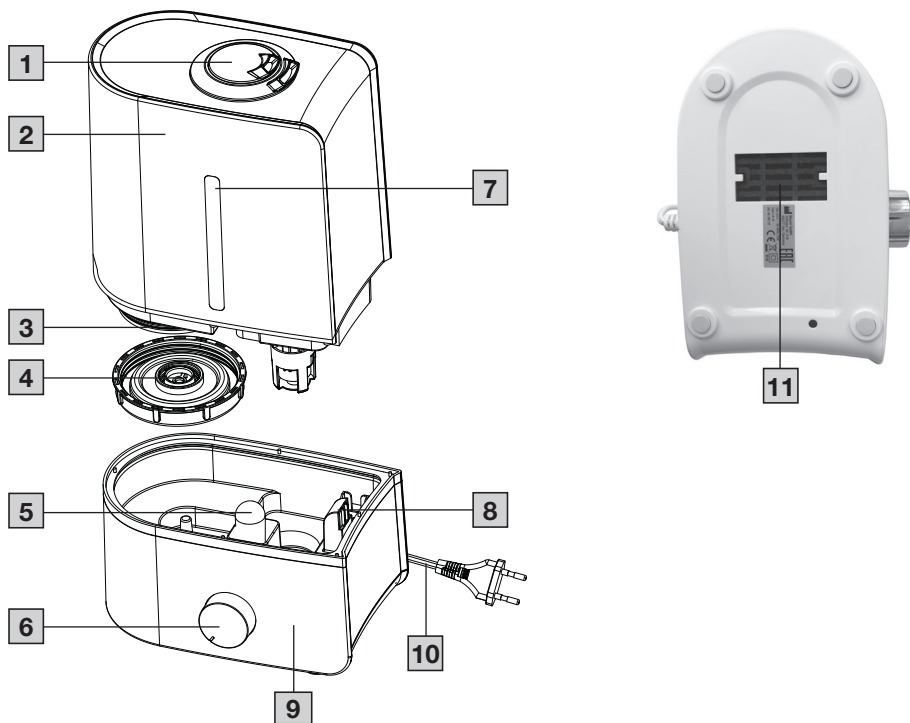



Citiți cu atenție prezentele instrucțiuni de utilizare, păstrați-le pentru consultarea ulterioară, puneți-le la dispoziția altor utilizatori și respectați indicațiile.

Conținut

1. Pachet de livrare.....	4	8. Curățarea și întreținerea	6
2. Explicația simbolurilor	4	9. Accesorii și piese de schimb.....	7
3. Indicații de avertizare și de siguranță	4	10. Ce este de făcut în cazul în care apar probleme?.....	7
4. Utilizarea conform destinației.....	5	11. Eliminarea ca deșeu	8
5. Descrierea aparatului.....	5	12. Date tehnice	8
6. Punerea în funcțiune.....	5	13. Garanție / Service.....	8
7. Utilizare.....	6		

AVERTIZARE

- Acest aparat poate fi utilizat de copii peste 8 ani și persoane cu capacitate fizică, senzorială sau mentală limitată sau fără experiență și cunoștințe necesare numai dacă sunt supravegheate sau dacă au fost informate cu privire la utilizarea în siguranță a aparatului și înțeleg pericolele care rezultă din aceasta.
- Copiilor nu le este permis să se joace cu aparatul.
- Lucrările de curățare și întreținere destinate utilizatorului nu trebuie efectuate de copii nesupravegheați.
- Scoateți aparatul din priză în timpul umplerii și curățării.
- Când se folosește cu funcția de evaporare a apei activată, vaporii produși sunt fierbinți – pericol de opărire.
- Nu utilizați detergenți care conțin solvenți.
- În cazul în care cablul de racordare la rețea al acestui aparat este deteriorat, acesta trebuie eliminat. Dacă acesta nu este detașabil, aparatul trebuie să fie eliminat.
- Rețineți că nivelurile ridicate de umiditate pot favoriza dezvoltarea organismelor biologice în mediu.
- Nu permiteți ca zona din jurul dispozitivului să se umezească sau să devină udă. Dacă se formează umiditate, reduceți puterea dispozitivului. Dacă puterea nu poate fi redusă, utilizați dispozitivul în mod intermitent. Nu permiteți ca materialele absorbante, precum covoaarele, perdelele, draperiile sau fețele de masă să se umezească.
- Nu lăsați niciodată apă în rezervor atunci când aparatul nu este utilizat.
- Goliți și curățați dispozitivul înainte de depozitare. Curățați dispozitivul înainte de următoarea utilizare.

- Microorganismele care pot fi prezente în apă sau în mediul în care este utilizat sau depozitat aparatul se pot dezvolta în rezervorul de apă și pot fi introduse în aer, generând riscuri foarte mari pentru sănătate dacă apa nu este înlocuită și rezervorul nu este curățat în mod corespunzător o dată la 3 zile.











1. PACHET DE LIVRARE





Verificați pachetul de livrare pentru a vă asigura că starea ambalajului de carton este ireproșabilă și conținutul acestuia este complet. Înainte de utilizare, asigurați-vă că aparatul și accesoriile nu prezintă defecte vizibile și că sunt îndepărtate toate materialele de ambalare. În cazul în care aveți îndoieli, nu utilizați aparatul și adresați-vă comerciantului dumneavoastră sau serviciului pentru clienți.

- 1x Umidificator de aer
- 15x tablete aromatice de rezervă
- 1x Filtru anti-calcar
- 1x Prezentele instrucțiuni de utilizare

2. EXPLICAȚIA SIMBOLURILOR

Următoarele simboluri apar în instrucțiunile de utilizare și pe plăcuța de identificare:

	AVERTIZARE Indicație de avertizare privind pericolele de accidentare sau riscurile pentru sănătatea dumneavoastră
	ATENȚIE Indicație de siguranță privind posibile daune la nivelul aparatului/accesoriilor
	Informație privind produsul Indicație privind informații importante
	Separati produsul și componentele ambalajului și eliminați-le în conformitate cu reglementările locale.
	Citiți instrucțiunile
	Dispozitivul (electric) nu trebuie aruncat împreună cu deșeurile menajere
	Producător
	Marcaj CE Acest produs îndeplinește cerințele directivelor europene și naționale în vigoare.
	Separati componentele ambalajului și eliminați-le conform reglementărilor locale.
	Marcaj pentru identificarea materialului de ambalare. A = Abrevierea pentru material, B = Numărul materialului: 1-7 = Material plastic, 20-22 = Hârtie și carton
	S-a demonstrat că produsele îndeplinesc cerințele reglementărilor tehnice ale Uniunii Economice Eurasiatice (UEE).

	Aparat din clasa de protecție II Aparatul prezintă izolație dublă de protecție și corespunde, prin urmare, clasei de protecție 2
	Rezervor de apă, curățare periodică
	Marcaj de evaluare a conformității pentru Regatul Unit
	Simbolul Importator

3. INDICAȚII DE AVERTIZARE ȘI DE SIGURANȚĂ

Citiți cu atenție prezentele instrucțiuni de utilizare! Nerespectarea următoarelor indicații poate conduce la vătămări corporale sau daune materiale. Păstrați instrucțiunile de utilizare și permiteți și altor utilizatori accesul la acestea. Predați aceste instrucțiuni la înstrăinarea aparatului.

AVERTIZARE

Nu lăsați ambalajul la îndemâna copiilor. Există pericol de asfixiere.

Pericol de electrocutare

AVERTIZARE

Fiind un aparat electric, acest umidificator de aer se va utiliza cu atenție și precauție pentru a evita pericolul de electrocutare.

- Utilizați aparatul numai cu tensiunea de rețea notată pe aparat (plăcuța de fabricație se află în interior, pe partea inferioară a bazei).
- Conectați întotdeauna cablul de alimentare la priză numai dacă aparatul este oprit.
- Nu utilizați aparatul dacă acesta sau accesoriile sale prezintă defecte vizibile.
- Nu utilizați aparatul dacă a căzut sau dacă a pătruns apă în interiorul său.
- Nu utilizați aparatul în timpul unei furtuni cu trăsnete.
- În cazul defecțiunilor sau al problemelor de funcționare, opriți imediat aparatul. Scoateți ștecărul din priză.
- Nu trageți de cablul de alimentare sau de aparat pentru a scoate ștecărul din priză.
- Nu trageți niciodată de cablul de alimentare și nu transportați niciodată aparatul ținându-l de cablul de alimentare.
- Nu blocați cablul de alimentare.
- Mențineți cablul de alimentare la distanță față de suprafețele calde.
- Asigurați-vă că ștecărul și cablul de alimentare nu intră în contact cu apa, aburii sau alte lichide.
- Utilizați aparatul numai în spații interioare uscate (de exemplu, nu îl utilizați niciodată în baie, la saună etc.).

- Nu atingeți niciodată un aparat căzut în apă. Scoateți fără întârziere ștecărul din priză.
- Nu expuneți aparatul șocurilor și protejați-l împotriva căderii.

Reparații

AVERTIZARE

- Nu este permisă demontarea bazei.
- Efectuarea lucrărilor de reparații la echipamentele electrice este permisă numai persoanelor de specialitate. Reparațiile efectuate în mod necorespunzător pot cauza pericole majore pentru utilizator. Pentru efectuarea reparațiilor, contactați serviciul pentru clienți sau un comerciant autorizat.

Pericol de incendiu

AVERTIZARE

Utilizarea necorespunzătoare sau nerespectarea prezentelor instrucțiuni de utilizare prezintă în anumite condiții pericol de incendiu!

- Nu utilizați niciodată aparatul acoperit, de exemplu cu o pătură sau o pernă.
- Nu utilizați aparatul în apropierea substanțelor ușor inflamabile.

Utilizare

AVERTIZARE

- Aparatul poate fi utilizat numai în scopul descris în prezentele instrucțiuni de utilizare. Producătorul nu poate fi tras la răspundere pentru defecțiunile rezultate ca urmare a utilizării necorespunzătoare sau neglijente a aparatului.
- Dacă suferiți de o afecțiune gravă a căilor respiratorii sau pulmonară, consultați-vă medicul înainte de utilizarea umidificatorului de aer.
- Deconectați aparatul după fiecare utilizare și înainte de fiecare curățare. Scoateți ștecărul din priză.
- Amplasați cablul de alimentare într-o zonă unde nu există pericol de împiedicare.

ATENȚIE

- Asigurați-vă că aparatul este poziționat pe o suprafață fixă, stabilă și rezistentă la umiditate.
- Nu introduceți obiecte în orificiile aparatului. Asigurați-vă că piesele mobile se pot mișca întotdeauna liber.
- Nu așezați obiecte pe aparat.
- Protejați aparatul împotriva temperaturilor ridicate.

4. UTILIZAREA CONFORM DESTINAȚIEI

Acest umidificator de aer este destinat umidificării aerului din încăpere.

Aparatul este destinat utilizării private.

Umidificatorul de aer

- umidifică aerul,
- funcționează silențios și permite reglarea fără trepte,
- este adecvat pentru încăperi cu o suprafață de până la 30 m²,
- consumă o cantitate redusă de energie și se oprește automat în cazul în care rezervorul de apă se golește,
- se deconectează automat la demontarea rezervorului de apă,
- include un compartiment pentru tablete aromatice pentru odorizarea încăperii,

- este ușor de curățat.

5. DESCRIEREA APARATULUI

Desenele aferente sunt ilustrate la pagina 2.

- 1 Orificiu de ieșire pentru vapori
- 2 Rezervor de apă
- 3 Filtru anticalcar
- 4 Dop cu filet pentru rezervorul de apă
- 5 Membrană cu ultrasunet
- 6 Buton de reglare rotativ
- 7 Indicator de nivel
- 8 Compartiment pentru tablete aromatice cu tablete aromatice
- 9 Bază
- 10 Cablu de alimentare
- 11 Filtru de aer

Principii de funcționare al umidificatorului de aer LB 45

- 1 O membrană acționată cu ultrasunet mișcă apa și desprinde astfel picături minuscule de apă de pe suprafață.
- 2 Ventilatorul trage aer de pe fundul aparatului.
- 3 Picăturile de apă desprinse sunt disipate în aer și sunt pulverizate ușor în sus către orificiul de deschidere.
- 4 Dacă se dorește, aparatul poate fi utilizat împreună cu tablete aromatice.

6. PUNEREA ÎN FUNCȚIUNE

Despachetarea aparatului

AVERTIZARE

Nu lăsați materialul de ambalare la îndemâna copiilor. Există pericol de asfixiere.

1. Deschideți ambalajul din carton.
2. Scoateți inserția superioară de protecție. Nu desprindeți folia.
3. Trageți aparatul în sus pentru a îl scoate din ambalaj.
4. Îndepărtați sacul de folie.
5. Verificați aparatul, ștecărul și cablul în privința defecțiunilor.

Loc de amplasare

AVERTIZARE

Înainte de punerea în funcțiune a aparatului, citiți instrucțiunile de siguranță.



- Zona din imediata apropiere a umidificatorului de aer poate deveni umedă.
- În contact cu apă cu conținut de calcar se poate forma o depunere de culoare albă.
- Nu poziționați aparatul pe sol, ci într-un loc înălțat (de exemplu pe o masă, pe o comandă).
- Poziționați aparatul astfel încât vaporii să nu fie pulverizați asupra obiectelor.
- Nu utilizați umidificatorul de aer în încăperi cu fluctuații puternice de temperatură, deoarece acest lucru poate duce la condens în interiorul aparatului.
- Goliți apa rămasă dacă nu utilizați aparatul.
- Amplasați umidificatorul de aer pe un suport solid, orizontal și rezistent la apă.

În situația în care aparatul se răstoarnă din greșeală, există riscul scurgerii apei, chiar dacă aparatul este oprit și nu este conectat la priză.

Apă



- Nu adăugați în apă uleiuri eterice sau substanțe odorizante. La utilizarea de aditivi, este posibilă decolorarea și deteriorarea materialului plastic. Membrana cu ultrasunet se lipește și este deteriorată în acest mod.
- În aparat, utilizați apă potabilă curată. Dacă apa potabilă este foarte dură, puteți utiliza apă demineralizată sau distilată.
- Utilizați apă caldă (30°C-45°C) și umpleți rezervorul întotdeauna la nivelul maxim; în caz contrar, aparatul se poate deteriora din cauza condițiilor fizice.
- **Recomandare!** În cazul unei ape dure, recomandăm utilizarea filtrului anticalcar opțional.

Umplerea rezervorului de apă

1. Ridicați rezervorul de apă de pe bază.
2. Rotiți rezervorul de apă. Un ventil cu resort închide rezervorul de apă.
3. Deschideți dopul cu filet de la nivelul rezervorului de apă.
4. Umpleți rezervorul de apă cu apă caldă (30°C- 45°C). Capacitatea maximă a rezervorului de apă este de 4 litri. Nivelul de apă este vizibil din exterior.
5. Închideți etanș dopul cu filet la nivelul rezervorului de apă.
6. Rotiți rezervorul de apă.
7. Așezați rezervorul de apă pe bază. Aveți grijă ca rezervorul de apă să fie fixat pe bază.

7. UTILIZARE



Verificați permanent umiditatea aerului din încăperea dumneavoastră. Utilizarea permanentă în regim intens poate produce o umiditate prea ridicată a încăperii. Umiditatea relativă a aerului nu trebuie să depășească 60%.

Pornirea aparatului

1. Conectați cablul de rețea la o priză adecvată.
2. Rotiți butonul de reglare rotativ spre dreapta în sensul acelor de ceasornic.. Indicatorul de nivel începe să lumineze albastru. Acum, din orificiul de ieșire pentru vaporii de apă există apă în rezervor sau în situația în care cantitatea de apă disponibilă în rezervorul de apă este insuficientă, indicatorul de nivel luminează roșu, iar aparatul se oprește din motive de siguranță. În cazul în care aparatul se oprește, umpleți rezervorul de apă conform descrierii din capitoul „Umplerea rezervorului de apă”.

3. Cu ajutorul butonului de reglare rotativ, setați puterea de evaporare dorită. Puterea maximă de evaporare este de 300 ml pe oră.



Dacă doriți, puteți aplica arome/uleiuri aromatice pe tableta aromatică din compartimentul pentru tablete aromatice. Acest lucru servește la obținerea unui miros plăcut în încăpere. Nu introduceți niciodată aroma direct în apă.

Oprirea aparatului

1. Rotiți butonul de reglare rotativ spre stânga, până la opritor, până când simțiți o rezistență ușoară, iar butonul de reglare rotativ scoate un zgomot de „clic”. Indicatorul de nivel se stinge.
2. Scoateți cablul de alimentare din priză.

8. CURĂȚAREA ȘI ÎNTREȚINEREA

Curățarea și dezinfectarea periodică reprezintă o condiție preliminară pentru funcționarea ireproșabilă în condiții de igienă. Gradul de impurități de la nivelul aparatului depinde de calitatea apei și de durata de funcționare. În toate situațiile, recomandăm următoarele intervale pentru efectuarea lucrărilor de curățare.

La interval de trei zile	În caz de necesitate	
x		Curățarea membranei cu ultrasunet cu un bețișor cu vată, clătirea bazei
x		Clătirea rezervorului de apă, înlocuirea apei
x		Curățarea umidificatorului de aer la interior și exterior
	x	Decalcifiere

Ca soluție de decalcifiere, folosiți fie o soluție pe bază de sare de lămâie (30 g de sare de lămâie pudră dizolvată în 1 l de apă) sau o soluție pe bază de oțet (oțet de uz casnic cu 5% acid amestecat cu apă în raport de 1:2).



AVERTIZARE

Deconectați aparatul după fiecare utilizare și înainte de fiecare curățare. Scoateți ștecărul din priză.



ATENȚIE

Este obligatoriu să curățați rezervorul de apă și să goliți complet umidificatorul de aer în cazul în care dispozitivul nu a mai fost folosit mai mult de 72 de ore.



- Curățați aparatul numai conform instrucțiunilor.
- Nu este permisă sub nicio formă pătrunderea apei în interiorul aparatului.
- Nu utilizați detergenți care conțin solvenți.
- Pentru curățare și dezinfectare, folosiți exclusiv soluții de curățare cu concentrație scăzută, o soluție pe bază de sare de lămâie sau o soluție pe bază de oțet.

Curățarea membranei cu ultrasunet, clătirea bazei

 Goliți apa din bază prin intermediul muchiei laterale, în direcția indicată de săgeată. Aveți grijă să nu pătrundă apă în interiorul aparatului, de exemplu prin orificiul ventilatorului.

1. Curățați membrana cu ultrasunet cu un bețșor cu vată.
2. Scurgeți apa din bază prin muchia laterală. Țineți cont de marcajul din aparat!
3. În cazul în care în bază rămân reziduuri de impurități, turnați în aceasta apă clară și curată și rabatați baza pentru a o goli, prin intermediul muchiei laterale.

Clătirea rezervorului de apă, înlocuirea apei

Curățați rezervorul de apă cel puțin o dată la trei zile. Utilizați un detergent ușor sau o soluție de acid citric sau oțet.

1. Curățați filetul dopului cu o perie moale.
2. Umpleți rezervorul de apă cu apă până la jumătate.
3. Închideți dopul cu filet de la nivelul rezervorului de apă.
4. Scuturați și mișcați rezervorul de apă înainte și înapoi.
5. Deschideți și goliți complet rezervorul de apă.
6. Repetați procesul cu apă clară și curată.

Curățarea umidificatorului de aer la interior și exterior

1. Goliți apa din bază prin muchia laterală.
2. Ștergeți umidificatorul de aer în exterior și interior cu o cârpă umedă.
Pentru curățare și dezinfectare, folosiți exclusiv soluții de curățare cu concentrație scăzută, o soluție pe bază de sare de lămâie sau o soluție pe bază de oțet.

Decalcifiere

Eliminarea calcarului de pe membrana cu ultrasunet

Apa dură poate duce la apariția de depuneri de calcar pe aparat și, în special, pe membrana cu ultrasunet. Această situație se remarcă prin depunerile de culoare albă. Eliminați periodic calcarul de pe aparat.

1. Picurați soluție de detartraj pe membrana ultrasonice.
2. Lăsați să acționeze 2 până la 5 minute
3. Curățați membrana cu ultrasunet cu un bețșor cu vată.
4. Spălați de mai multe ori baza cu apă clară și curată.

Curățarea bazei pe interior

1. Scufundați pentru scurt timp o cârpă umedă și moale în soluție de decalcifiere.
2. Ștergeți interiorul bazei cu cârpa.
3. Adăugați cu atenție apă curată și clară în bază.
4. Goliți apa din bază prin muchia laterală.
5. Repetați procesul cu apă clară și curată.
6. Dacă este necesar, repetați procesul.

Decalcifierea rezervorului de apă

1. Umpleți pe jumătate rezervorul de apă cu soluție de detartraj.
2. Închideți dopul cu filet de la nivelul rezervorului de apă.
3. Scuturați și mișcați rezervorul de apă înainte și înapoi.
4. Deschideți și goliți complet rezervorul de apă.
5. Repetați de mai multe ori procesul cu apă clară și curată.

9. ACCESORII ȘI PIESE DE SCHIMB

RECOMANDARE!

În cazul unei ape dure, recomandăm utilizarea filtrului opțional anticalcar pe lângă discurile anticalcar livrate.



- În cazul în care aparatul prezintă depuneri de calcar în ciuda filtrului anticalcar sau dacă se formează depuneri albe în jurul aparatului, este necesară înlocuirea filtrului anticalcar.
- Durata maximă de viață a filtrului anticalcar este de aproximativ 2-3 luni.
- În cazul în care aparatul nu este utilizat mai multă vreme, este necesară demontarea filtrului anticalcar din rezervorul de apă și uscarea acestuia.

Montarea filtrului anticalcar

1. Asigurați-vă că aparatul este oprit.
2. Ridicați rezervorul de apă de pe bază.
3. Rotiți rezervorul de apă.
4. Deschideți dopul cu filet de la nivelul rezervorului de apă.
5. Înșurubați filtrul de calcar pe filetul dopului rezervorului de apă.
6. Închideți dopul cu filet de la nivelul rezervorului de apă. Acum, filtrul de calcar este montat.

Articole pentru achiziționarea ulterioară

Pentru articolele pentru achiziție ulterioară/suplimentare, accesați www.beurer.com sau adresați-vă punctului de service din țara dumneavoastră (conform listei cu adrese ale punctelor de service).

Articolele pentru achiziție ulterioară/suplimentare sunt disponibile și în comerț.

Articol	Număr de articol
Beurer - ulei aromatic Taoasis „Vitality” (10 ml)	681.30
15 bucăți tablete aromatice	164.148
Filtru anticalcar (opțional)	164.147

10. CE ESTE DE FĂCUT ÎN CAZUL ÎN CARE APAR PROBLEME?

Problemă	Cauză	Remediere
Nu este evacuată ceață	Cablul de alimentare nu este conectat.	Conectați cablul de rețea la o priză adecvată.
	Butonul de reglare rotativ se află în poziția Oprit.	Rotiți butonul de reglare rotativ în direcția acelor de ceasornic către poziția Maxim.
	Nivelul de apă este prea scăzut, rezervorul de apă este gol.	Umpleți rezervorul de apă.

Problemă	Cauză	Remediere
Ceața are un miros neobișnuit	Aparat nou.	Scoateți rezervorul de apă, rotiți și scoateți dopul cu filet. Aerisiți rezervorul de apă deschis, gol, într-un loc răcoros și uscat timp de 12 ore.
	Apă stătută sau murdară.	Goliți baza și rezervorul de apă și curățați-temeinic. Umpleți cu apă curată rezervorul de apă.
Zgomot neobișnuit	Rezervorul de apă nu are o poziție corectă pe bază.	Demontați rezervorul de apă și poziționați-l corect pe bază. Rezervorul trebuie să fie fixat pe bază.
	În rezervorul de apă se află o cantitate prea scăzută de apă.	Umpleți rezervorul de apă.
	Aparatul nu este poziționat drept și stabil.	Poziționați aparatul pe un suport orizontal și stabil.
Ceața este evacuată pe sub rezervorul de apă	Rezervorul de apă nu are o poziție corectă pe bază.	Demontați rezervorul de apă. Verificați dacă trecerea bazei către rezervorul de apă este curată. Dacă este necesar, curățați. Așezați rezervorul de apă pe bază în poziția corectă. Rezervorul trebuie să fie fixat pe bază.

11. ELIMINAREA CA DEȘEU

În vederea protejării mediului înconjurător, aparatul nu trebuie eliminat cu reziduurile menajere la finalul duratei de viață. Eliminarea se poate realiza prin intermediul centrelor de colectare corespunzătoare din țara dumneavoastră. Eliminați aparatul conform prevederilor Directivei – WEEE (Waste Electrical and Electronic Equipment) privind aparatele electrice și electronice vechi. Pentru întrebări suplimentare, adresați-vă autoritățile locale responsabile pentru eliminarea deșeurilor.



12. DATE TEHNICEE

Dimensiuni (L x l x H)	aprox. 21,5 cm x 14,7 cm x 31,7 cm
Lungimea cablului	aprox. 1,5 m
Greutate proprie	aprox. 1,5 kg
Tensiune/frecvență de rețea	100 – 240 V c.a. / 50/60 Hz
Putere nominală	25 de wați
Dimensiunea încăperii	până la 30 m ²
Capacitate	aprox. 4 litri
Putere de evaporare	300 ml/oră

13. GARANȚIE / SERVICE

Pentru informații suplimentare privind garanția și condițiile de garanție, consultați broșura de garanție inclusă în pachetul de livrare.

