



| | | |
|-----------|-------------------------------|----|
| DE | Luftbefeuchter | |
| | Gebrauchsanweisung | 2 |
| EN | Air humidifier | |
| | Instructions for use..... | 11 |
| FR | Humidificateur d'air | |
| | Mode d'emploi..... | 19 |
| ES | Humidificador de aire | |
| | Manual de instrucciones | 28 |

| | | |
|-----------|--------------------------------|----|
| IT | Umidificatore | |
| | Istruzioni per l'uso | 37 |
| TR | Hava Nemlendirici | |
| | Kullanım kılavuzu..... | 46 |
| RU | Увлажнитель воздуха | |
| | Инструкция по применению | 54 |
| PL | Nawilżacz powietrza | |
| | Instrukcja obsługi | 63 |



Lesen Sie diese Gebrauchsanweisung sorgfältig durch, bewahren Sie sie für den späteren Gebrauch auf, machen Sie sie anderen Benutzern zugänglich und beachten Sie die Hinweise.

WARNUNG

- Dieses Gerät kann von Kindern ab 8 Jahren und darüber sowie von Personen mit verringerten physischen, sensorischen oder mentalen Fähigkeiten oder Mangel an Erfahrungen und Wissen benutzt werden, wenn sie beaufsichtigt oder bezüglich des sicheren Gebrauchs des Gerätes unterwiesen wurden und die daraus resultierenden Gefahren verstehen.
- Kinder dürfen nicht mit dem Gerät spielen.
- Reinigungs und Benutzer-Wartung dürfen nicht von Kindern ohne Beaufsichtigung durchgeführt werden.
- Trennen Sie das Gerät während dem Füllen und Reinigen vom Netz.
- Verwenden Sie keine lösungsmittelhaltigen Reiniger.
- Wenn die Netzanschlussleitung dieses Geräts beschädigt wird, muss sie entsorgt werden. Ist sie nicht abnehmbar, muss das Gerät entsorgt werden.
- Beachten Sie, dass hohe Feuchtigkeitswerte das Wachstum biologischer Organismen in der Umwelt begünstigen können.
- Lassen Sie den Bereich um das Gerät nicht feucht oder nass werden. Wenn Feuchtigkeit auftritt, verringern Sie die Befeuchtungsleistung des Geräts. Wenn sich die Befeuchtungsleistung nicht verringern lässt, setzen Sie die Verwendung des Geräts zeitweise aus. Achten Sie darauf, dass saugfähige Materialien wie Teppiche, Vorhänge, Gardinen oder Tischdecken nicht feucht werden.
- Lassen Sie niemals Wasser im Tank, wenn das Gerät nicht in Gebrauch ist.
- Entleeren und reinigen Sie das Gerät vor der Lagerung. Reinigen Sie das Gerät vor dem nächsten Gebrauch.

- Mikroorganismen, die sich möglicherweise im Wasser oder in der Umgebung befinden, in der das Gerät verwendet oder gelagert wird, können im Wasserbehälter gedeihen und in die Luft gelangen. Dies kann schwerwiegende Gesundheitsrisiken mit sich bringen, wenn das Wasser nicht alle drei Tage erneuert und der Tank nicht ordnungsgemäß gereinigt wird.

Inhaltsverzeichnis

| | | | |
|---------------------------------------|---|-----------------------------------|----|
| 1. Lieferumfang | 3 | 8. Reinigung und Pflege | 7 |
| 2. Zeichenerklärung | 3 | 9. Zubehör- und Ersatzteile | 9 |
| 3. Warn- und Sicherheitshinweise..... | 3 | 10. Was tun bei Problemen? | 9 |
| 4. Bestimmungsgemäßer Gebrauch..... | 4 | 11. Entsorgung | 10 |
| 5. Gerätebeschreibung | 5 | 12. Technische Daten | 10 |
| 6. Inbetriebnahme | 5 | 13. Garantie / Service..... | 10 |
| 7. Anwendung | 6 | | |

1. LIEFERUMFANG



Überprüfen Sie den Lieferumfang auf äußere Unversehrtheit der Kartonverpackung und auf die Vollständigkeit des Inhalts. Vor dem Gebrauch ist sicherzustellen, dass das Gerät und Zubehör keine sichtbaren Schäden aufweisen und jegliches Verpackungsmaterial entfernt wird. Benutzen Sie es im Zweifelsfall nicht und wenden Sie sich an Ihren Händler oder an die angegebene Kundendienstadresse.

- Basis Luftbefeuchter
- Wassertank Luftbefeuchter
- Reinigungspinsel
- Gebrauchsanweisung
- 15 Aromapads

2. ZEICHENERKLÄRUNG

Auf dem Gerät, in der Gebrauchsanweisung, auf der Verpackung und auf dem Typschild des Geräts werden folgende Symbole verwendet:

| | | | |
|--|---|---|---|
|  | WARNUNG Warnhinweis auf Verletzungsgefahren oder Gefahren für Ihre Gesundheit |  | Hersteller |
|  | ACHTUNG Sicherheitshinweis auf mögliche Schäden an Gerät/Zubehör |  | CE-Kennzeichnung Dieses Produkt erfüllt die Anforderungen der geltenden europäischen und nationalen Richtlinien. |
|  | Produktinformation Hinweis auf wichtige Informationen |  | Kennzeichnung zur Identifikation des Verpackungsmaterials. A = Materialabkürzung, B = Materialnummer: 1-7 = Kunststoffe, 20-22 = Papier und Pappe |
|  | Anweisung lesen |  | Die Produkte entsprechen nachweislich den Anforderungen der Technischen Regelwerke der EAWU |
|  | Entsorgung gemäß Elektro- und Elektronik-Altgeräte EG-Richtlinie WEEE (Waste Electrical and Electronic Equipment) |  | Konformitätsbewertungszeichen für Großbritannien |
|  | Produkt und Verpackungskomponenten trennen und entsprechend der kommunalen Vorschriften entsorgen. |  | Verpackungskomponenten trennen und entsprechend der kommunalen Vorschriften entsorgen. |

| | | | |
|---|-----------------------------------|--|------------------|
|  | Wassertank, periodische Reinigung |  | Importeur Symbol |
|---|-----------------------------------|--|------------------|

3. WARN- UND SICHERHEITSHINWEISE

Lesen Sie diese Gebrauchsanweisung sorgfältig! Ein Nichtbeachten der nachfolgenden Hinweise kann Personen - oder Sachschäden verursachen. Bewahren Sie die Gebrauchsanweisung auf und machen Sie diese allen Anwendern zugänglich. Übergeben Sie diese Anleitung bei Weitergabe des Geräts.

Stromschlag

WARNUNG

Wie jedes elektrische Gerät ist dieser Luftbefeuchter vorsichtig und umsichtig zu gebrauchen, um Gefahren durch elektrische Schläge zu vermeiden.

- Benutzen Sie das Gerät nur mit der auf dem Gerät notierten Netzspannung (das Typenschild befindet sich auf der Unterseite der Basis).
- Stecken Sie immer nur das Netzkabel in die Steckdose, wenn das Gerät ausgeschaltet ist.
- Benutzen Sie das Gerät nie, wenn das Gerät oder Zubehör sichtbare Schäden aufweisen.
- Benutzen Sie das Gerät nicht, wenn es heruntergefallen ist oder wenn Wasser ins Geräteinnere eingedrungen ist.
- Benutzen Sie das Gerät nicht während eines Gewitters.
- Schalten Sie das Gerät im Falle von Defekten oder Betriebsstörungen sofort aus. Ziehen Sie den Stecker aus der Steckdose.
- Ziehen Sie nicht am Netzkabel oder am Gerät, um den Stecker aus der Steckdose zu ziehen.
- Halten oder tragen Sie das Gerät niemals am Netzkabel.
- Klemmen sie das Netzkabel nicht ein.
- Halten Sie Abstand zwischen dem Netzkabel und warmen Oberflächen.
- Stellen Sie sicher, dass das Netzkabel und der Stecker nicht mit Wasser, Dampf oder anderen Flüssigkeiten in Berührung kommen.
- Benutzen Sie das Gerät nur in trockenen Innenräumen (z.B. nie im Badezimmer, in der Sauna usw.).
- Greifen Sie niemals nach einem Gerät, das ins Wasser gefallen ist. Ziehen Sie sofort den Stecker aus der Steckdose.
- Setzen Sie das Gerät keinen Stößen aus und lassen Sie es nicht fallen.

Reparatur

WARNUNG

- Die Basis darf nicht geöffnet werden.
- Reparaturen an Elektrogeräten dürfen nur von Fachkräften durchgeführt werden. Durch unsachgemäße Reparaturen können erhebliche Gefahren für den Benutzer entstehen. Wenden Sie sich bei Reparaturen an den Kundenservice oder an einen autorisierten Händler.
- Wenn das Netzkabel des Gerätes beschädigt ist, muss es durch den Hersteller oder eine autorisierte Kundendienststelle ersetzt werden.

Brandgefahr

WARNUNG

Bei nicht bestimmungsgemäßem Gebrauch bzw. Missachtung der Gebrauchsanweisung besteht unter Umständen Brandgefahr!

- Benutzen Sie das Gerät nicht unter einer Abdeckung, wie z.B. Decke oder Kissen.
- Benutzen Sie das Gerät nicht in der Nähe von leicht entflammaren Stoffen.

Bedienung

WARNUNG

- Das Gerät ist nur für den in dieser Gebrauchsanweisung beschriebenen Zweck vorgesehen. Der Hersteller kann nicht für Schäden haftbar gemacht werden, die durch unsachgemäßen oder leichtsinnigen Gebrauch entstehen.
- Dieses Gerät ist nicht dafür bestimmt, durch Personen (einschließlich Kinder) mit eingeschränkten physischen, sensorischen oder geistigen Fähigkeiten oder mangels Erfahrung und/oder mangels Wissen benutzt zu werden, es sei

denn, sie werden durch eine für ihre Sicherheit zuständige Person beaufsichtigt oder erhalten von ihr Anweisungen, wie das Gerät zu benutzen ist.

- Kinder sollten beaufsichtigt werden, damit sie nicht mit dem Gerät spielen.
- Wenn Sie an einer schweren Krankheit der Atemwege oder Lunge leiden, befragen Sie vor der Benutzung des Luftbefeuchters Ihren Arzt.
- Schalten Sie das Gerät nach jedem Gebrauch und vor jeder Reinigung aus. Ziehen Sie den Stecker aus der Steckdose.
- Verlegen Sie das Netzkabel stolpersicher.

ACHTUNG

- Stellen Sie sicher, dass das Gerät auf einer festen, klappsicheren, gegen Feuchtigkeit unempfindlichen Fläche steht.
- Stecken Sie keine Gegenstände in Geräteöffnungen. Achten Sie darauf, dass die beweglichen Teile sich immer frei bewegen können.
- Stellen Sie keine Gegenstände auf dem Gerät ab.
- Schützen Sie das Gerät vor hohen Temperaturen.
- Vermeiden Sie direkte Sonneneinstrahlung.

4. BESTIMMUNGSGEMÄSSER GEBRAUCH

Dieser Luftbefeuchter ist zur Befeuchtung von Raumluft bestimmt.
Das Gerät ist für den privaten Gebrauch bestimmt.

5. GERÄTEBESCHREIBUNG

Der Luftbefeuchter

- befeuchtet die Luft,
- arbeitet geräuscharm,
- eignet sich für Raumgrößen bis zu 20 m²,
- ist energiesparend und schaltet sich bei leerem Wassertank automatisch ab,
- ist einfach zu reinigen,
- besitzt einen Nachtmodus

1. Nebelauslass
2. Wassertank
3. Schraubverschluss Wassertank
4. Wasserwanne
5. Basis Luftbefeuchter
6. Ultraschall-Membran
7. EIN/AUS-Taste mit LED-Anzeige
8. Aromafach

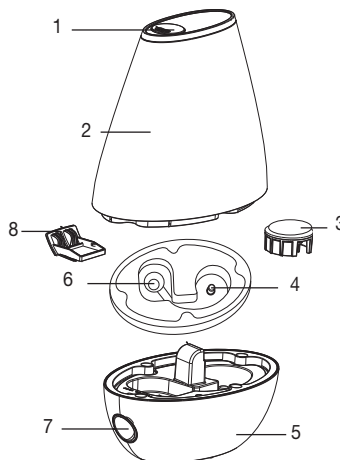

Prinzip Luftbefeuchter LB 37

1. Eine durch Ultraschall bewegte Membran bewegt das Wasser und löst dabei kleinste Wassertropfchen von der Oberfläche.
2. Der Ventilator zieht über das seitliche Aromafach des Gerätes Luft an.
3. Die Luft wird mit den gelösten Wassertropfchen angereichert und oben zur Öffnung sanft ausgeblasen.
4. Auf Wunsch kann das Gerät mit Aromen angewendet werden.

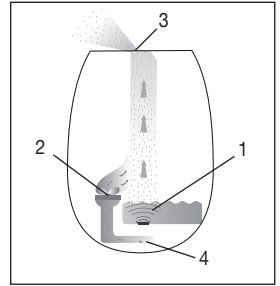

6. INBETRIEBNAHME

Gerät auspacken



WARNUNG

Halten Sie Kinder von Verpackungsmaterial fern. Es besteht Erstickungsgefahr.

- Die Kartonverpackung öffnen.
- Den oberen Schutzeinleger entnehmen. Lassen Sie die Folie verschlossen.
- Das Gerät nach oben aus der Verpackung nehmen.
- Den Folienbeutel entfernen.
- Das Gerät, den Netzstecker und das Kabel auf Beschädigungen prüfen.

Aufstellort



WARNUNG

Lesen Sie, bevor Sie das Gerät in Betrieb nehmen, die Sicherheitshinweise im Kapitel Sicherheit.

- Die direkte Umgebung des Luftbefeuchters kann feucht werden.
- Mit kalkhaltigem Wasser kann sich ein weißer Niederschlag bilden.
- Stellen Sie das Gerät nicht auf den Boden, sondern erhöht auf (z.B. auf einem Tisch, auf einer Kommode).
- Stellen Sie das Gerät so auf, dass der Nebelaustritt nicht auf Gegenstände gerichtet ist.
- Leeren Sie das Restwasser, wenn Sie das Gerät nicht verwenden, aus.
- Den Luftbefeuchter auf eine feste, waagrechte und wasserfeste Unterlage stellen.

Sollte das Gerät versehentlich umkippen, kann Wasser auslaufen, auch wenn das Gerät ausgeschaltet und nicht eingesteckt ist.

Wasser



Hinweis

- Geben Sie keine ätherischen Öle oder Duftstoffe ins Wasser. Das Kunststoffmaterial wird bei Anwendung von Zusätzen möglicherweise verfärbt und beschädigt. Die Ultraschall-Membran verklebt und wird damit beschädigt.
- Verwenden Sie im Gerät frisches Trinkwasser unter 40°C. Ist das Trinkwasser sehr hart, können Sie demineralisiertes oder destilliertes Wasser verwenden.
- **Tipp!** Bei hartem Wasser empfehlen wir den Einsatz des optionalen Kalkfilters.

Wassertank auffüllen

- Den Wassertank anheben und umdrehen. Ein Federventil verschließt den Wassertank.
- Den Schraubverschluss am Wassertank öffnen.
- Wasser einfüllen. Der Wassertank fasst maximal 2 Liter.
- Den Wassertank mit dem Schraubverschluss fest verschließen.
- Den Wassertank umdrehen und auf die Basis setzen. Der Tank sollte fest auf der Basis sitzen.

7. ANWENDUNG



Hinweis

Prüfen Sie stets die Luftfeuchtigkeit ihrer Raumluft. Der intensive Dauerbetrieb kann zu einer Überfeuchtung des Raumes führen. Die relative Luftfeuchtigkeit soll nicht über 60% steigen.

Gerät einschalten

- Den Stecker in die Steckdose stecken.
- Ist kein oder nicht ausreichend Wasser im Wassertank, leuchtet eine rote LED. Das Gerät hat sich aus Sicherheitsgründen ausgeschaltet.

- Wassertank auffüllen, wie unter 6. Inbetriebnahme beschrieben.

Hinweis

Das Gerät besitzt drei verschiedene Modi:

| | LED Beleuchtung | Luftbefeuchter | Verdunstungsleistung |
|--|-----------------|----------------|----------------------|
| EIN-/AUS-Taste (⏻) 1x drücken | Blau | Stufe 1 | ~ 200 ml/h |
| EIN-/AUS-Taste (⏻) 2x drücken | Weiß | Stufe 2 | ~ 150 ml/h |
| EIN-/AUS-Taste (⏻) 3x drücken (Nachtmodus) | AUS | Stufe 2 | ~ 150 ml/h |
| EIN-/AUS-Taste (⏻) 4x drücken | AUS | AUS | - |

Hinweis

Auf Wunsch können Sie im Aromafach (8) das innen liegende Pad mit Aromen / Duftölen betrefeln. Dies dient zur Raumbeduftung. Geben Sie in keinem Fall das Aroma direkt ins Wasser.

Gerät ausschalten

- Drücken Sie 4 mal die EIN-AUS-Taste (⏻). Die LED Beleuchtung erlischt.
- Den Stecker aus der Steckdose ziehen.

Hinweis

Im Nachtmodus arbeitet der Luftbefeuchter in der Stufe 2 mit niedrigerer Verdunstungsleistung und keiner LED Beleuchtung für einen störungsfreien und somit erholsamen Schlaf.

8. REINIGUNG UND PFLEGE

Eine regelmäßige Reinigung und Desinfektion ist Voraussetzung für einen hygienischen, störungsfreien Betrieb. Die Verschmutzung des Gerätes ist abhängig von der Wasserqualität und der Betriebsdauer. In jedem Fall empfehlen wir folgende Reinigungsintervalle.

| Alle drei Tage | Bei Bedarf | |
|----------------|------------|--|
| x | | Ultraschallmembran mit Pinsel reinigen, Basis spülen |
| x | | Wassertank spülen, Wasser erneuern |
| x | | Luftbefeuchter innen und außen reinigen |
| | x | Entkalken |

Verwenden Sie als Entkalkerlösung entweder eine Zitronensäurelösung (30g reines Zitronensäurepulver gelöst in 1l Wasser) oder eine Essiglösung (Haushaltsegg mit 5% Säuregehalt im Verhältnis 1:2 mit Wasser gemischt).

WARNUNG

Schalten Sie das Gerät nach jedem Gebrauch und vor jeder Reinigung aus. Ziehen Sie den Stecker aus der Steckdose.

ACHTUNG

Reinigen Sie den Wassertank und leeren Sie den Luftbefeuchter unbedingt vollständig, wenn das Gerät länger als 72 Stunden nicht mehr in Betrieb war.

Hinweis

- Reinigen Sie das Gerät nur in der angegebenen Weise.
- Es darf keinesfalls Flüssigkeit in die Basis eindringen.
- Verwenden Sie keine lösungsmittelhaltigen Reiniger.
- Verwenden Sie zur Reinigung und Desinfektion ausschließlich milde Spülmittel, eine Zitronensäure- oder Essiglösung.

Ultraschallmembran mit Pinsel reinigen, Basis spülen

i Hinweis

Leeren Sie das Wasser aus der Basis über die seitliche Kante in Pfeilrichtung aus. Achten Sie darauf, dass kein Wasser ins Geräteinnere dringt, wie z.B. über die Ventilatoröffnung.



- Die Ultraschall-Membran mit dem gelieferten Reinigungspinsel reinigen.
- Das Wasser aus der Basis über die seitliche Kante ausleeren.
- Falls Verschmutzungsrückstände in der Basis verbleiben, etwas klares, frisches Wasser in die Basis leeren und über die seitliche Kante ausleeren.

Wassertank spülen, Wasser erneuern

- Den Wassertank regelmäßig, bei täglichem Betrieb spätestens alle drei Tage reinigen.
- Ein mildes Reinigungsmittel, eine Zitronensäure- oder Essiglösung verwenden.
- Das Gewinde des Schraubverschlusses mit einer weichen Bürste reinigen.
- Den Wassertank halb mit Wasser auffüllen.
- Den Wassertank mit dem Schraubverschluss fest schließen.
- Den Wassertank einige Male hin und her kippen und dabei schütteln.
- Das Wasser vollständig leeren.
- Den Vorgang mit klarem frischem Wasser wiederholen.

Luftbefeuchter innen und außen reinigen

- Das Wasser aus der Basis über die seitliche Kante ausleeren.
- Den Luftbefeuchter außen und innen mit einem feuchten Tuch abwischen. Verwenden Sie zur Reinigung ausschließlich milde Spülmittel, eine Zitronensäure- oder Essiglösung.

Entkalken

Ultraschall-Membran entkalken

Hartes Wasser kann zur Verkalkung des Geräts und vor allem der Ultraschall-Membran führen. Dies macht sich durch einen weißen Niederschlag bemerkbar. Entkalken Sie das Gerät regelmäßig.

- Etwas Entkalkerlösung auf die Ultraschall-Membran tropfen.
- 2 bis 5 Minuten einwirken lassen.
- Die Ultraschall-Membran mit dem Reinigungspinsel reinigen.
- Die Basis 2-mal mit klarem, frischem Wasser spülen.

Basis innen reinigen

- Ein feuchtes, weiches Tuch kurz in Entkalkerlösung eintauchen.
- Die Basis innen mit dem Tuch abwischen.
- Vorsichtig etwas frisches, klares Wasser in die Basis leeren.
- Das Wasser aus der Basis über die seitliche Kante ausleeren.
- Den Vorgang mit klarem, frischem Wasser wiederholen.

Wassertank entkalken

- Den Wassertank halb mit Entkalkerlösung auffüllen.
- Den Wassertank mit dem Schraubverschluss fest schließen.
- Den Wassertank einige Male hin und her kippen und dabei schütteln.
- Die Entkalkerlösung vollständig leeren.
- Den Vorgang noch 2-mal mit klarem, frischem Wasser wiederholen.

9. ZUBEHÖR- UND ERSATZTEILE

TIPP!

Bei hartem Wasser empfehlen wir den Einsatz des optionalen Kalkfilters. Kalkfilter (optional).

i Hinweis

- Wenn das Gerät trotz des Kalkfilters verkalkt oder wenn sich um das Gerät weißer Niederschlag bildet, dann sollte der Kalkfilter ausgetauscht werden.
- Die Lebensdauer des Kalkfilters beträgt höchstens ca. 2–3 Monate.

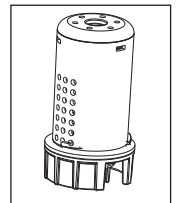

- Wird das Gerät längere Zeit nicht benutzt, muss der Kalkfilter aus dem Wassertank genommen und getrocknet werden.

Kalkfilter einbauen

- Den Wassertank abnehmen und umdrehen.
- Den Schraubverschluss am Wassertank öffnen.
- Den Kalkfilter innen auf den Schraubverschluss schrauben.
- Den Wassertank mit dem Schraubverschluss fest verschließen.

Nachkaufartikel

Für Nachkauf- / Zusatzartikel besuchen Sie www.beurer.com oder wenden Sie sich an die jeweilige Serviceadresse in ihrem Land (laut Serviceadresse).

Die Nachkauf-/ Zusatzartikel sind zusätzlich im Handel erhältlich.

| Artikel | Artikelnummer |
|---|---------------|
| Beurer by Taoasis Aroma-Öl „Vitality“ (10 ml) | 681.30 |
| Beurer by Taoasis Aroma-Öl „Relax“ (10 ml) | 681.32 |
| 10 Stück Aromapads | 163.801 |
| Kalkfilter (optional) | 163.803 |

10. WAS TUN BEI PROBLEMEN?

| Problem | Ursache | Behebung |
|---|---|--|
| Keine LED-Anzeige | Das Netzkabel ist nicht eingesteckt. | Den Stecker einstecken. |
| Rote LED-Anzeige | Der Wasserstand ist zu niedrig, der Wassertank ist leer. | Den Wassertank auffüllen. |
| Kein Nebel tritt aus | Die LED-Anzeige leuchtet rot. | Den Wassertank auffüllen. |
| | Die LED-Anzeige leuchtet nicht. | Den Stecker einstecken. |
| Der Nebel riecht eigenartig | Neues Gerät. | Den Wassertank abnehmen, den Schraubverschluss aufdrehen und abnehmen. Den offenen, leeren Wassertank an einem kühlen, trockenen Platz 12 Stunden lüften. |
| | Abgestandenes oder verschmutztes Wasser. | Die Basis und den Wassertank leeren und gründlich reinigen. Den Wassertank mit frischem Wasser auffüllen. |
| Auffälliges Geräusch | Der Wassertank sitzt nicht korrekt auf der Basis. | Den Wassertank abnehmen und korrekt auf die Basis setzen. Der Tank sollte fest auf der Basis sitzen. |
| | Im Wassertank ist zu wenig Wasser. | Den Wassertank auffüllen. |
| | Das Gerät steht nicht eben und stabil. | Das Gerät auf einer waagrechten und festen Unterlage aufstellen. |
| Der Nebel tritt unterhalb des Wassertanks aus | Der Wassertank sitzt nicht korrekt auf der Basis. | Den Wassertank abnehmen. Prüfen ob der Übergang Basis zu Wassertank sauber ist. Bei Bedarf reinigen. Den Wassertank korrekt auf die Basis setzen. Der Tank sollte fest auf der Basis sitzen. |
| LED leuchtet rot, obwohl der Tank voll ist | Aufgrund einer Fehlfunktion schätzt das Gerät den Wasserstand falsch ein. | Gerät neu starten. |

11. ENTSORGUNG

Im Interesse des Umweltschutzes darf das Gerät am Ende seiner Lebensdauer nicht mit dem Hausmüll entsorgt werden.

Die Entsorgung kann über entsprechende Sammelstellen in Ihrem Land erfolgen. Entsorgen Sie das Gerät gemäß der Elektro- und Elektronik Altgeräte EG-Richtlinie – WEEE (Waste Electrical and Electronic Equipment). Bei Rückfragen wenden Sie sich an die für die Entsorgung zuständige kommunale Behörde.



12. TECHNISCHE DATEN

| | |
|------------------------|--|
| Maße (LxBxH) | ca. 21 cm x 11 cm x 25,5 cm |
| Kabellänge | ca. 1,5 m |
| Netzspannung/-Frequenz | 100–240 V AC / 50/60 Hz |
| Nennleistung | max. 20 W |
| Raumgröße | bis 20 m ² |
| Fassungsvermögen | ca. 2 Liter |
| Verdunstungsleistung | 200 ml/Stunde |
| Zeichenerklärung |  Das Gerät ist doppelt schutzisoliert und entspricht also der Schutzklasse 2. |
| Lautstärke | ca. 35 dB |

13. GARANTIE / SERVICE

Nähere Informationen zur Garantie und den Garantiebedingungen finden Sie im mitgelieferten Garantie-Faltblatt.



Read these instructions for use carefully and keep them for later use, be sure to make them accessible to other users and observe the information they contain.

WARNING

- This device may be used by children over the age of eight and by people with reduced physical, sensory or mental skills or a lack of experience or knowledge, provided that they are supervised or have been instructed on how to use the device safely, and are fully aware of the consequent risks of use.
- Children must not play with the device.
- Cleaning and user maintenance must not be performed by children unless supervised.
- Disconnect the device from the mains supply during filling or cleaning.
- Do not use any solvent-based cleaning products.
- If the mains connection cable of this device is damaged, it must be disposed of. If it cannot be removed, the device must be disposed of.
- Be aware that high humidity levels may encourage the growth of biological organisms in the environment.
- Do not permit the area around the device to become damp or wet. If dampness occurs, turn the output of the device down. If the output volume cannot be turned down, use the device intermittently. Do not allow absorbent materials, such as carpeting, curtains, drapes, or tablecloths, to become damp.
- Never leave water in the reservoir when the appliance is not in use.
- Empty and clean the device before storage. Clean the device before next use.
- Micro-organisms that may be present in the water or in the environment where the appliance is used or stored, can grow in the water reservoir and be blown in the air causing very serious health risks when the water is not renewed and the tank is not cleaned properly every three days.

Table of contents

| | | | |
|-----------------------------------|----|---|----|
| 1. Included in delivery | 12 | 8. Cleaning and maintenance..... | 16 |
| 2. Signs and symbols | 12 | 9. Accessories and replacement parts..... | 17 |
| 3. Warnings and safety notes..... | 12 | 10. What if there are problems? | 18 |
| 4. Intended use..... | 13 | 11. Disposal..... | 18 |
| 5. Device description..... | 14 | 12. Technical specifications | 18 |
| 6. Initial use | 14 | 13. Warranty / Service | 19 |
| 7. Usage | 15 | | |















1. INCLUDED IN DELIVERY

Check that the exterior of the cardboard delivery packaging is intact and make sure that all contents are present. Before use, ensure that there is no visible damage to the device or accessories and that all packaging material has been removed. If you have any doubts, do not use the device and contact your retailer or the specified Customer Service address.

- Base unit for air humidifier
- Water tank for air humidifier
- Cleaning brush
- Instructions for use
- 15 Aroma pads

2. SIGNS AND SYMBOLS

The following symbols are used on the device, in these instructions for use, on the packaging and on the type plate for the device:

| | | | |
|--|---|---|---|
|  | WARNING Warning instruction indicating a risk of injury or damage to health |  | Manufacturer |
|  | IMPORTANT Safety note indicating possible damage to the device/accessory |  | CE labelling This product satisfies the requirements of the applicable European and national directives. |
|  | Product information Note on important information |  | Marking to identify the packaging material. A = Material code, B = Material number: 1-7 = Plastics, 20-22 = Paper and cardboard |
|  | Read the instructions |  | The products demonstrably meet the requirements of the Technical Regulations of the EAEU. |
|  | Disposal in accordance with the Waste Electrical and Electronic Equipment EC Directive – WEEE |  | United Kingdom Conformity Assessed Mark |
|  | Separate the product and packaging elements and dispose of them in accordance with local regulations. |  | Separate the packaging elements and dispose of them in accordance with local regulations. |
|  | water tank, periodical cleaning |  | Importer symbol |

3. WARNINGS AND SAFETY NOTES

Read these instructions for use carefully. Non-observance of the following information may result in personal injury or material damage. Store these instructions for use and make them accessible to all users. Make sure to include these instructions for use when handing over the device to third parties.

Electric shock

WARNING

As with every electrical device, use this air humidifier carefully and cautiously, in order to avoid hazards due to electric shock.

- Only operate the device at the voltage indicated on the device (the type plate is located on the underside of the base unit).
- Only insert the mains cable into the socket when the device is switched off.
- Never use the device if it or its accessories are visibly damaged.
- Do not use the device if it has sustained a fall or if water has penetrated the device interior.
- Do not use the device during a storm.
- In the event of defects or operational faults, switch off the device immediately and disconnect the device from the mains socket.
- Do not pull on the mains cable or on the device to disconnect the plug from the socket.
- Never hold or carry the device by the mains cable.
- Do not clamp or pinch the mains cable.
- Keep the mains cable away from hot surfaces.
- Ensure that the mains cable and plug do not come into contact with water, steam or other liquids.
- Only use the device in dry internal rooms (e.g. never in the bathroom, sauna, etc.).
- Never reach for a device that has been submerged in water. Pull the plug out of the mains socket immediately.
- Do not subject the device to any impacts or drop the device.

Repairs

WARNING

- Do not open the base unit.
- Only specialist personnel may perform repairs on electrical devices. Improper repairs may subject users to considerable danger. For repairs, please contact customer service or an authorised retailer.
- If the mains cable of the device is damaged, it must be replaced by the manufacturer or an authorised customer service point.

Risk of fire

WARNING

There is a risk of fire if the device is used improperly or these instructions for use are ignored.

- Never use the device underneath a cover, such as a blanket or pillow.
- Never use the device near highly flammable substances.

Operation

WARNING

- The device is only intended for the purpose described in these instructions for use. The manufacturer is not liable for damage resulting from improper or careless use.
- This device is not intended for use by people (including children) with restricted physical, sensory or mental skills or a lack of experience and/or a lack of knowledge, unless they are supervised by a person who has responsibility for their safety or instructed by him in how to use the device.
- Children should be supervised around the device to ensure they do not play with it.
- If you suffer from a severe respiratory or lung disease, consult your doctor before using the air humidifier.
- The device must be switched off after every use and before cleaning. Pull the plug out of the mains socket.
- Ensure that the mains cable does not pose a trip hazard.

IMPORTANT

- Ensure that the device is placed on a firm, flat surface that is not susceptible to moisture.
- Do not insert any objects into openings on the device. Ensure that the moving parts can move freely at all times.
- Do not place any objects on the device.
- Do not expose the device to high temperatures.
- Avoid direct sunlight.

4. INTENDED USE

This air humidifier is designed for the humidification of ambient air. The device is intended for private use.

5. DEVICE DESCRIPTION

The air humidifier

- humidifies the air,
- quiet operation,
- is suitable for rooms up to 20 m² in size,
- has a low energy consumption and switches off automatically when the water tank is empty,
- is easy to clean,
- features a night mode.

1. Mist outlet
2. Water tank
3. Water tank screwed plug
4. Water basin
5. Base unit for air humidifier
6. Ultrasound membrane
7. ON/OFF button with LED display
8. Aroma compartment

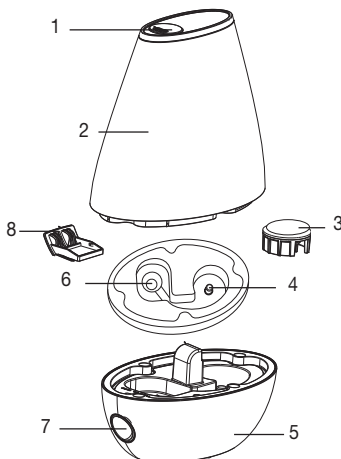

Principle behind the LB 37 air humidifier

1. High-frequency vibrations release tiny drops from the surface of the water.
2. The fan draws in air through the aroma compartment on the side of the device.
3. Water evaporation can also be switched on.
4. If you wish, the device can be used with aromas.

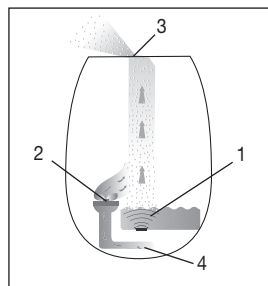

6. INITIAL USE

Unpacking the device



WARNING

Keep packaging material away from children! There is a choking hazard.

- Open the cardboard packaging.
- Remove the protective insert. Keep the plastic film closed.
- Lift the device up and out of the packaging.
- Remove the plastic covering.
- Check the device, the mains plug and the cable for damage.

Installation location



WARNING

Before putting the device into operation, read the safety notes in the Safety chapter.

- The immediate vicinity of the air humidifier can become damp.
- Calcareous water can leave white deposits.
- Do not place the device on the floor, but in a raised position (e.g. on a table or chest of drawers).

- Position the device so that the mist outlet is not directed towards objects.
- Empty any remaining water when the device is not in use.
- Place the air humidifier on a firm, level and water-resistant surface. If the device should accidentally tip over, water may escape, even if the device is switched off and unplugged.

Water

i Note

- Do not add any essential oils or fragrances to the water. If additives are used, the plastic material may become discoloured and damaged. The ultrasound membrane gets stuck and is damaged.
- Use fresh drinking water below 40°C in the device. If the drinking water is very hard, you can use demineralised or distilled water.
- **Tip!** If the water is hard, we recommend using the optional anti-limescale filter.

Filling the water tank

- Lift the water tank and rotate it. The water tank is kept closed by means of a spring valve.
- Open the screwed plug on the water tank.
- Fill with water. The water tank holds a maximum of 2 litres.
- Tightly close the water tank using the screwed plug.
- Rotate the water tank and position it on the base unit. The tank should sit tightly on the base unit.

7. USAGE

i Note

Check the humidity of your ambient air regularly. Intensive continuous operation can cause the ambient air to become excessively humid. The relative air humidity should not exceed 60%.

Switching on the device

- Insert the plug into the mains socket.
- If there is no or not enough water in the water tank, a red LED lights up. The device has switched off for safety reasons.
- Fill the water tank as described under 6. Initial use.

i Hinweis

The device has three different modes:

| | LED lighting | Air humidifiers | Evaporation output |
|---|--------------|-----------------|--------------------|
| Press the ON/OFF button (⏻) 1x | blue | Level 1 | ~ 200 ml/h |
| Press the ON/OFF button (⏻) 2x | white | Level 2 | ~ 150 ml/h |
| Press the ON/OFF button (⏻) 3x (Night mode) | OFF | Level 2 | ~ 150 ml/h |
| Press the ON/OFF button (⏻) 4x | OFF | OFF | - |

i Note

You may optionally add drops of aroma/scented oils to the aroma compartment (8). These will lend a pleasant odour to the room. Under no circumstances should you add the aroma directly to the water.

Switching off the device

- Press the ON/OFF button (⏻) 4 times. The LED lighting goes off.
- Pull the plug out of the mains socket.

i Note

In night mode, the air humidifier operates in level 2 with a lower evaporation output and no LED illumination to ensure undisturbed and therefore restful sleep.

8. CLEANING AND MAINTENANCE

Regular cleaning and disinfection are a prerequisite for hygienic and fault-free operation.

The level of contamination of the device depends on the water quality and how long it has been in operation. In any case, we recommend the following cleaning intervals.

| Every three days | As required | |
|------------------|-------------|---|
| x | | Clean the ultrasound membrane with a brush, rinse the base. |
| x | | Rinse the water tank, replace the water. |
| x | | Clean the air humidifier inside and out. |
| | x | Descale. |

Use either a citric acid solution (30 g pure citric acid powder dissolved in 1 l water) or a vinegar solution (household vinegar with 5% acid content mixed with water in a ratio of 1:2) as a descaling solution.

WARNING

The device must be switched off after every use and before cleaning. Pull the plug out of the mains socket.

IMPORTANT

The water tank must be cleaned and the air humidifier completely emptied if the device has not been used for 72 hours.

Note

- Clean the device using only the methods specified.
- Under no circumstances may liquid enter the base unit.
- Do not use any solvent-based cleaning products.
- Use only a mild detergent or citric acid or vinegar-based solution to perform cleaning or disinfection work.

Cleaning the ultrasound membrane with a brush, rinsing the base

Note

Empty the water from the base unit via the side rim in the direction indicated by the arrow. Ensure that no water gets inside the device, e.g. via the fan opening.

- Clean the ultrasound membrane using the cleaning brush provided.
- Empty the water from the base unit via the side edge.
- Should dirty residue remain in the base unit, pour some clean, fresh water into the base unit and empty it out via the side edge.



Rinsing the water tank, replacing the water

- Clean the water tank regularly, at least every three days if using daily.
- Use a mild cleaning product or a citric acid or vinegar-based solution.
- Clean the thread of the screwed plug using a soft brush.
- Half-fill the water tank with water.
- Tightly close the water tank using the screwed plug.
- Shake the water tank by rocking it back and forth several times.
- Empty out the water completely.
- Repeat the process using clean, fresh water.

Cleaning the air humidifier inside and out

- Empty the water from the base unit via the side edge.
- Wipe the air humidifier with a damp cloth inside and out. Use only a mild detergent or citric acid or vinegar-based solution to perform cleaning work.

Descaling

Descaling the ultrasound membrane

Hard water can cause limescale to build up in the device and, especially, on the ultrasound membrane. This forms white deposits. Descale the device regularly.

- Drop some descaling solution onto the ultrasound membrane.
- Leave it to take effect for two to five minutes.

- Clean the ultrasound membrane using the cleaning brush.
- Rinse the base unit twice with clean, fresh water.

Cleaning inside the base unit

- Dip a damp, soft cloth briefly in descaling solution.
- Use the cloth to wipe the inside of the base unit.
- Carefully pour some clean, fresh water into the base unit.
- Empty the water from the base unit via the side edge.
- Repeat the process using clean, fresh water.

Descaling the water tank

- Half-fill the water tank with descaling solution.
- Tightly close the water tank using the screwed plug.
- Shake the water tank by rocking it back and forth several times.
- Empty the descaling solution completely.
- Repeat the process twice using clean, fresh water.

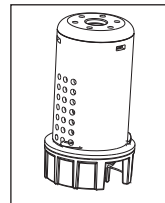

9. ACCESSORIES AND REPLACEMENT PARTS

Tip!

If the water is hard, we recommend using the optional anti-limescale filter.

Anti-limescale filter (optional).

i Note

- If the anti-limescale filter does not prevent limescale build-up, or if white deposits form on or in the device, the anti-limescale filter should be replaced.
- The service life of the anti-limescale filter is around two to three months at most.
- If the device is not used for a relatively long time, the anti-limescale filter must be removed from the water tank and dried out.

Fitting the anti-limescale filter

- Lift the water tank and rotate it.
- Open the screwed plug on the water tank.
- Screw the anti-limescale filter onto the screwed plug on the inside.
- Tightly close the water tank using the screwed plug.

Replacement items

For replacement parts and additional items visit www.beurer.com or contact the corresponding service address in your country (according to the service address list).

Replacement parts and additional items are also available from retailers.

| Item | Item number |
|--|-------------|
| Beurer by Taoasis "Vitality" aroma oil (10 ml) | 681.30 |
| Beurer by Taoasis "Relax" aroma oil (10 ml) | 681.32 |
| 10 aroma pads | 163.801 |
| Anti-limescale filter (optional) | 163.803 |

10. WHAT IF THERE ARE PROBLEMS?

| Problem | Cause | Solution |
|---------------------|--|----------------------|
| No LED display | The mains cable is not plugged in. | Connect the plug. |
| Red LED | The water level is too low; the water tank is empty. | Fill the water tank. |
| No mist is produced | The LED display lights red . The LED display does not light up. | Fill the water tank. |

| Problem | Cause | Solution |
|---|--|--|
| The mist has a strange smell | The device is new. | Remove the water tank, turn the screwed plug and remove it. Air the open, empty water tank in a cool, dry place for twelve hours. |
| | Stale or dirty water. | Empty the base unit and the water tank and clean them thoroughly. Fill the water tank with fresh water. |
| Strange noise | The water tank is not positioned correctly on the base unit. | Lift up the water tank and position it correctly on the base unit. The tank should sit tightly on the base unit. |
| | There is too little water in the water tank. | Fill the water tank. |
| | The device is not level and unstable. | Place the device on a firm, level surface. |
| Mist escapes underneath the water tank | The water tank is not positioned correctly on the base unit. | Lift up the water tank. Check whether the join between the base unit and water tank is clean. Clean if required. Position the water tank correctly on the base unit. The tank should sit tightly on the base unit. |
| The LED lights up red although the tank is full | The device evaluates the water level incorrectly due to a fault. | Restart the device. |

11. DISPOSAL

For environmental reasons, do not dispose of the device in the household waste at the end of its useful life. Dispose of the unit at a suitable local collection or recycling point. Dispose of the device in accordance with EC Directive – WEEE (Waste Electrical and Electronic Equipment). If you have any questions, please contact the local authorities responsible for waste disposal.



12. TECHNICAL SPECIFICATIONS

| | |
|-------------------------|--|
| Dimensions (LxWxH) | approx. 21 cm x 11 cm x 25,5 cm |
| Cable length | approx. 1.5 m |
| Mains voltage/frequency | 100–240 V AC / 50/60 Hz |
| Nominal power | max. 20 W |
| Room size | up to 20 m ² |
| Capacity | approx. 2 litres |
| Evaporation output | 200 ml/hour |
| Signs and symbols |  The unit is double-protected and thus corresponds to protection class 2. |
| Volume | approx. 35 dB |

13. WARRANTY / SERVICE

Further information on the warranty and warranty conditions can be found in the warranty leaflet supplied.



Lisez attentivement ce mode d'emploi, conservez-le pour un usage ultérieur, mettez-le à disposition des autres utilisateurs et suivez les consignes qui y figurent.

AVERTISSEMENT

- Cet appareil peut être utilisé par les enfants à partir de 8 ans ainsi que les déficients physiques, sensoriels ou mentaux et les personnes ayant peu de connaissances ou d'expérience à la condition qu'ils soient surveillés ou sachent comment l'utiliser en toute sécurité et en comprennent les risques.
- Les enfants ne doivent pas jouer avec l'appareil.
- Le nettoyage et l'entretien ne doivent pas être effectués par des enfants sans surveillance.
- Débranchez l'appareil pendant son remplissage et son nettoyage.
- N'utilisez pas de produit nettoyant contenant des solvants.
- Si le câble d'alimentation électrique de l'appareil est endommagé, il doit être mis au rebut. S'il n'est pas détachable, l'appareil doit être mis au rebut.
- Sachez que des taux d'humidité élevés peuvent favoriser la croissance d'organismes biologiques dans l'environnement.
- Ne laissez pas la zone autour de l'appareil être humide ou mouillée. En cas d'humidité, baissez le débit de l'appareil. Si le volume de sortie ne peut pas être diminué, utilisez l'appareil par intermittence. Ne mouillez pas les matériaux absorbants tels que tapis, rideaux, champs ou nappes.
- Ne laissez jamais d'eau dans le réservoir lorsque l'appareil n'est pas utilisé.
- Videz et nettoyez l'appareil avant de le ranger. Nettoyez l'appareil avant sa prochaine utilisation.
- Les micro-organismes qui peuvent être présents dans l'eau ou dans l'environnement où l'appareil est utilisé ou stocké, peuvent se développer dans le réservoir d'eau et être soufflés dans l'air, ce qui entraîne des risques très graves pour la santé lorsque l'eau n'est pas renouvelée et que le réservoir n'est pas nettoyé correctement tous les 3 jours.

Table des matières

| | | | |
|--|----|---|----|
| 1. Contenu | 21 | 8. Nettoyage et entretien | 25 |
| 2. Symboles utilisés | 21 | 9. Accessoires et pièces de rechange..... | 26 |
| 3. Consignes d'avertissement et de mise en garde | 21 | 10. Que faire en cas de problèmes ? | 27 |
| 4. Utilisation conforme aux recommandations..... | 22 | 11. Élimination | 28 |
| 5. Description de l'appareil..... | 23 | 12. Caractéristiques techniques | 28 |
| 6. Mise en service..... | 23 | 13. Garantie / Maintenance | 28 |
| 7. Utilisation..... | 24 | | |















1. CONTENU

Vérifiez si l'emballage carton extérieur du kit est intact et si tous les éléments sont inclus. Avant l'utilisation, assurez-vous que l'appareil et les accessoires ne présentent aucun dommage visible et que la totalité de l'emballage a bien été retirée. En cas de doute, ne l'utilisez pas et adressez-vous à votre revendeur ou au service client indiqué.

- Base de l'humidificateur d'air
- Réservoir d'eau de l'humidificateur d'air
- Pinceau de nettoyage
- Mode d'emploi
- 15 Coussinets aromatiques

2. SYMBOLES UTILISÉS

Voici les symboles utilisés dans ce mode d'emploi :

| | | | |
|--|---|---|--|
|  | AVERTISSEMENT Ce symbole vous avertit des risques de blessures ou des dangers pour votre santé |  | Fabricant |
|  | ATTENTION Ce symbole vous avertit des éventuels dommages au niveau de l'appareil ou d'un accessoire |  | Signe CE Ce produit répond aux exigences des directives européennes et nationales en vigueur. |
|  | Information sur le produit Indication d'informations importantes |  | Etiquetado para identificar el material de embalaje. A = abreviatura del material, B = número de material: 1-7 = plásticos, 20-22 = papel y cartón |
|  | Lire les consignes |  | Les produits sont complètement conformes aux exigences des règlements techniques de l'UEEA. |
|  | Élimination conformément à la directive européenne WEEE (Waste Electrical and Electronic Equipment) relative aux déchets d'équipements électriques et électroniques |  | Marquage de conformité UKCA |
|  | Separate el producto y los componentes del envase y elimínelos conforme a las disposiciones municipales. |  | Separate los componentes del envase y elimínelos conforme a las disposiciones municipales. |
|  | Réservoir d'eau, nettoyage périodique |  | Symbole de l'importateur |

3. CONSIGNES D'AVERTISSEMENT ET DE MISE EN GARDE

Lisez attentivement ce mode d'emploi ! Le non-respect des instructions suivantes peut entraîner des dégâts corporels et matériels. Conservez ce mode d'emploi et mettez-le à disposition des autres utilisateurs. Si vous transmettez cet appareil à quelqu'un d'autre, n'oubliez pas de lui donner ce mode d'emploi.

Choc électrique

AVERTISSEMENT

Comme tout appareil électrique, cet humidificateur d'air nécessite prudence et circonspection lors de son utilisation pour éviter tout risque de choc électrique.

- N'utilisez l'appareil qu'à la tension indiquée sur l'appareil (la plaque signalétique se trouve en-dessous de la base).
- Veuillez toujours à ne brancher le câble d'alimentation dans la prise que lorsque l'appareil est éteint.
- N'utilisez jamais l'appareil lorsque celui-ci ou un accessoire présente des dégâts visibles.
- N'utilisez pas l'appareil s'il est tombé par terre ou si de l'eau a pénétré à l'intérieur.
- N'utilisez pas l'appareil en cas d'orage.
- En cas de défauts ou de problèmes de fonctionnement, éteignez immédiatement l'appareil. Déconnectez la prise du secteur.
- Ne tirez pas sur le câble d'alimentation ou sur l'appareil pour retirer la fiche de la prise.
- Ne tenez ou ne portez jamais l'appareil par le câble d'alimentation.
- Ne tordez pas le câble d'alimentation.
- Mettez une certaine distance entre le câble et les surfaces chaudes.
- Assurez-vous que le câble d'alimentation et la prise n'entrent pas en contact avec de l'eau, de la vapeur ou d'autres liquides.
- Utilisez l'appareil seulement dans des pièces intérieures sèches (par ex. jamais dans une salle de bain, un sauna, etc.).
- N'essayez pas de récupérer un appareil qui est tombé dans l'eau. Déconnectez-le immédiatement du secteur.
- Ne soumettez l'appareil à aucun coup et ne le faites pas tomber.

Réparation

AVERTISSEMENT

- La base ne doit pas être ouverte.
- Les réparations d'appareils électriques ne doivent être effectuées que par du personnel qualifié. Des réparations inappropriées peuvent être à l'origine de graves dangers pour l'utilisateur. Pour toute réparation, adressez-vous au service client ou à un opérateur autorisé.
- Lorsque le câble d'alimentation de l'appareil est endommagé, son remplacement doit être effectué par le fabricant ou un service après-vente autorisé.

Risque d'incendie

AVERTISSEMENT

En cas d'utilisation non-conforme de l'appareil ou de non-respect du mode d'emploi, le risque d'incendie ne peut être écarté !

- N'utilisez pas l'appareil lorsqu'il est recouvert, par ex. par une couette ou un oreiller.
- N'utilisez jamais l'appareil à proximité de substances facilement inflammables.

Utilisation

AVERTISSEMENT

- L'appareil est destiné uniquement à l'usage décrit dans ce mode d'emploi. Le fabricant ne peut être tenu responsable des dégâts causés par un usage inapproprié ou imprudent.
- Cet appareil n'est pas conçu pour être utilisé par des personnes (enfants inclus) dont les capacités physiques, sensorielles ou intellectuelles sont limitées, ou n'ayant pas l'expérience et/ou les connaissances nécessaires à son utilisation. Le cas échéant, la personne en question doit, pour sa sécurité, être surveillée par une personne compétente ou doit recevoir d'elle des recommandations sur la manière d'utiliser l'appareil.
- Surveillez les enfants afin de les empêcher de jouer avec l'appareil.
- Si vous êtes atteint d'une maladie grave affectant les voies respiratoires ou les poumons, demandez l'avis de votre médecin avant d'utiliser un humidificateur d'air.
- Éteignez l'appareil après chaque utilisation et avant chaque nettoyage. Déconnectez la prise du secteur.
- Placez le câble d'alimentation de manière à éviter que quelqu'un ne trébuché dessus.

ATTENTION

- Assurez-vous que l'appareil repose sur une surface solide, stable et insensible à l'humidité.

- N'insérez aucun objet dans les ouvertures de l'appareil. Veillez à ce que les parties mobiles puissent toujours bouger librement.
- Ne déposez aucun objet sur l'appareil.
- Mettez l'appareil à l'abri des hautes températures.
- Évitez l'exposition directe aux rayons du soleil.

4. UTILISATION CONFORME AUX RECOMMANDATIONS

Cet humidificateur d'air est destiné à humidifier l'air ambiant.
Cet appareil est destiné à l'usage privé.

5. DESCRIPTION DE L'APPAREIL

L'humidificateur d'air

- humidifie l'air,
- est silencieux,
- convient pour des surfaces jusqu'à 20 m²,
- consomme peu d'énergie, s'éteint automatiquement lorsque le réservoir d'eau est vide et
- se nettoie facilement,
- est équipé d'un mode uit.

1. Sortie vapeur
2. Réservoir d'eau
3. Bouchon fileté du réservoir d'eau
4. Cuve d'eau
5. Base de l'humidificateur d'air
6. Membrane à ultrasons
7. Touche Marche/Arrêt avec affichage LED
8. Compartiment à arôme

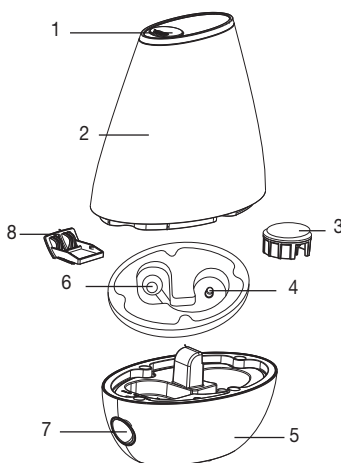

Comment fonctionne l'humidificateur d'air LB 37

1. La membrane vibre grâce aux ultrasons puis fait vibrer l'eau, à la surface de laquelle se forment des petites gouttelettes.
2. Le ventilateur attire l'air via le compartiment à arôme sur le côté de l'appareil.
3. L'air se mêle aux gouttelettes formées, puis est nébulisé en douceur par l'ouverture supérieure.
4. Si vous le souhaitez, l'appareil peut aussi être utilisé avec des arômes.

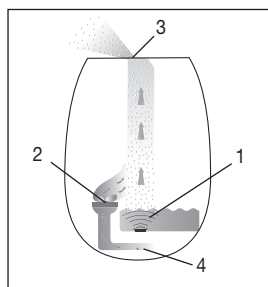

6. MISE EN SERVICE

Retirez l'appareil de son emballage



AVERTISSEMENT

Éloignez les enfants du matériel d'emballage ! Attention au risque d'asphyxie.

- Ouvrez le carton d'emballage.
- Retirez le bloc de protection supérieur. Le film doit rester fermé.
- Soulevez l'appareil hors de l'emballage.
- Retirez le film de protection.
- Vérifiez que l'appareil, la fiche et le câble d'alimentation ne sont pas endommagés.

Emplacement



AVERTISSEMENT

Lisez les consignes de sécurité présentées au chapitre Sécurité avant de mettre l'appareil en service.

- L'environnement immédiat de l'humidificateur d'air peut devenir humide.
- Si l'eau utilisée est calcaire, une pellicule blanche peut se former.
- Ne placez pas l'appareil à même le sol, mais à une certaine hauteur de celui-ci (par ex. sur une table, sur une commode).
- Placez l'appareil de manière à ce que la nébulisation ne soit pas orientée sur des objets.
- Videz le reste d'eau lorsque vous n'utilisez pas l'appareil.
- Placez l'humidificateur d'air sur un support solide, horizontal et étanche.

Si, par mégarde, l'appareil vient à tomber, de l'eau peut en couler, même si l'appareil est éteint et débranché.

Eau



Remarque

- N'ajoutez pas d'huile essentielle ou de parfum dans l'eau. Le plastique peut se décolorer et s'abîmer en cas d'utilisation d'additifs. La membrane à ultrasons devient collante, ce qui l'abîme.
- Utilisez de l'eau potable fraîche à une température inférieure à 40 °C dans l'appareil. Si l'eau est très dure, vous pouvez utiliser de l'eau déminéralisée ou distillée.
- **Astuce !** Si l'eau est dure, nous vous recommandons d'insérer une cartouche anti-calcaire (en option).

Remplissage du réservoir d'eau

- Soulever et tourner le réservoir d'eau. Une valve à ressort ferme le réservoir d'eau.
- Ouvrez le réservoir d'eau en retirant le bouchon fileté.
- Versez de l'eau. La capacité maximale du réservoir d'eau est de 2 litres.
- Refermez soigneusement le réservoir d'eau à l'aide du bouchon fileté.
- Retourner le réservoir d'eau et le placer correctement sur la base.

Le réservoir doit être bien encastré sur la base.

7. UTILISATION



Remarque

Vérifiez toujours l'humidité de l'air ambiant. L'utilisation intensive peut conduire à une humidification excessive de la pièce. L'humidité de l'air relative ne doit pas dépasser 60%.

Allumage de l'appareil

- Branchez l'appareil au secteur.
- S'il n'y a pas d'eau dans le réservoir ou si le volume est insuffisant, la LED passe au rouge. Pour des raisons de sécurité, l'appareil s'est éteint.
- Remplissage du réservoir d'eau, comme décrit à la rubrique 6. Mise en service.



Remarque

L'appareil dispose de trois modes différents :

| | Éclairage LED | Humidificateur d'air | Puissance d'évaporation |
|---|---------------|----------------------|-------------------------|
| 1 pression sur la touche Marche/Arrêt (↵) | bleu | Position 1 | ~ 200 ml/h |
| 2 pression sur la touche Marche/Arrêt (↵) | blanc | Position 2 | ~ 150 ml/h |
| 3 pression sur la touche Marche/Arrêt (↵) (Mode Nuit) | Arrêt | Position 2 | ~ 150 ml/h |
| 4 pression sur la touche Marche/Arrêt (↵) | Arrêt | Arrêt | - |



Remarque

Si vous le souhaitez, vous pouvez verser quelques gouttes d'arôme/d'huile parfumée sur le coussinet aromatique placé dans le compartiment à arôme (8). Cela fera alors office de parfum d'intérieur. N'ajoutez en aucun cas l'arôme directement dans l'eau.

Arrêt de l'appareil

- Appuyez 4 fois sur la touche Marche/Arrêt (⏻). L'éclairage LED s'éteint.
- Débranchez la prise.

i Remarque

En mode Nuit, l'humidificateur d'air fonctionne au niveau 2 avec une puissance d'évaporation plus faible et sans éclairage LED pour ne pas déranger votre sommeil et pour qu'il soit le plus reposant possible.

8. NETTOYAGE ET ENTRETIEN

Nettoyez et désinfectez l'appareil régulièrement pour garantir un fonctionnement hygiénique et efficace.

Le niveau d'encrassement de l'appareil dépend de la qualité de l'eau et de la durée de fonctionnement. Dans tous les cas, nous vous recommandons la fréquence de nettoyage suivante.

| Tous les trois jours | Si nécessaire | |
|----------------------|---------------|---|
| x | | Nettoyage de la membrane à ultrasons à l'aide du pinceau, rinçage de la base. |
| x | | Rinçage du réservoir à eau, changement de l'eau du réservoir. |
| x | | Nettoyage de l'intérieur et de l'extérieur de l'humidificateur d'air. |
| | x | Détartrage. |

Utilisez soit une solution d'acide citrique (30 g d'acide citrique pur dilué dans 1 l d'eau), soit une solution de vinaigre (vinaigre blanc mélangé à de l'eau avec un indice d'acidité de 5 % dans un rapport 1:2).

⚠ AVERTISSEMENT

Éteignez l'appareil après chaque utilisation et avant chaque nettoyage. Déconnectez la prise du secteur.

⚠ ATTENTION

Nettoyez le réservoir d'eau et videz entièrement l'humidificateur d'air lorsque vous n'utilisez plus l'appareil pendant plus de 72 heures.

i Remarque

- Le nettoyage de l'appareil doit être effectué uniquement selon la méthode indiquée.
- Il ne faut en aucun cas qu'un liquide quelconque pénètre dans la base.
- N'utilisez pas de produit de nettoyage avec solvant.
- Pour le nettoyage et la désinfection de l'appareil, n'utilisez que du produit vaisselle doux ou une solution d'acide citrique ou de vinaigre.

Nettoyage de la membrane à ultrasons à l'aide du pinceau, rinçage de la base

i Remarque

Videz l'eau de la base par-dessus le bord latéral en suivant le sens indiqué par la flèche. Assurez-vous qu'il n'y a pas eu d'infiltration d'eau à l'intérieur de l'appareil, comme par exemple dans l'ouverture du ventilateur.

- Nettoyez la membrane à ultrasons à l'aide du pinceau de nettoyage fourni.
- Videz l'eau de la base par-dessus le bord latéral.
- Si des résidus de saleté encrassent encore l'appareil, versez un peu d'eau fraîche et claire dans la base et videz par-dessus le bord latéral.



Rinçage du réservoir à eau, changement de l'eau du réservoir

- Nettoyez le réservoir régulièrement, au minimum tous les trois jours en cas d'utilisation quotidienne.
- Utilisez un produit nettoyant doux ou une solution à base d'acide citrique ou de vinaigre.
- Nettoyez le filet du bouchon fileté à l'aide d'une brosse douce.
- Remplissez le réservoir à moitié d'eau.
- Refermez soigneusement le réservoir d'eau à l'aide du bouchon fileté.
- Secouez le réservoir plusieurs fois en alternant bouchon vers le haut, bouchon vers le bas.
- Videz complètement le réservoir.
- Répétez l'opération avec de l'eau claire et fraîche.

Nettoyage de l'humidificateur d'air : intérieur et extérieur.

- Videz l'eau de la base par-dessus le bord latéral.
- Essuyez l'extérieur et l'intérieur de l'humidificateur d'air à l'aide d'un chiffon humide. Pour le nettoyage de l'appareil, n'utilisez que du produit vaisselle doux ou une solution d'acide citrique ou de vinaigre.

Détartrage

Détartrage de la membrane à ultrasons.

L'eau dure entartre votre appareil, en particulier la membrane à ultrasons. Cela se remarque à la poussière blanche qui retombe au cours de la nébulisation. Détartrez régulièrement l'appareil.

- Appliquez quelques gouttes de solution de détartage sur la membrane à ultrasons.
- Laissez agir 2 à 5 minutes.
- Nettoyez la membrane à ultrasons à l'aide du pinceau de nettoyage.
- Rincez la base 2 fois à l'eau claire et fraîche.

Nettoyage de l'intérieur de la base

- Plongez brièvement un chiffon doux et humide dans une solution de détartage.
- Nettoyez l'intérieur de la base à l'aide du chiffon.
- Versez avec précaution un peu d'eau fraîche et claire dans la base.
- Videz l'eau de la base par-dessus le bord latéral.
- Répétez l'opération avec de l'eau claire et fraîche.

Détartrage du réservoir à eau

- Remplissez le réservoir d'eau à moitié avec une solution de détartage.
- Refermez soigneusement le réservoir d'eau à l'aide du bouchon fileté.
- Secouez le réservoir plusieurs fois en alternant bouchon vers le haut, bouchon vers le bas.
- Videz complètement la solution de détartage.
- Répétez l'opération encore 2 fois avec de l'eau claire et fraîche.

9. ACCESSOIRES ET PIÈCES DE RECHANGE

Astuce !

Si l'eau est dure, nous vous recommandons d'insérer une cartouche anti-calcaire (en option).
Cartouche anti-calcaire (en option).

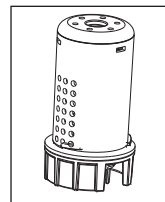

i Remarque

- Si l'appareil s'entartre malgré la présence d'une cartouche anti-calcaire ou qu'une pellicule blanche se forme autour de l'appareil, alors la cartouche anti-calcaire doit être changée.
- La durée de vie d'une cartouche anti-calcaire ne dépasse pas 2 – 3 mois maximum.
- Si l'appareil n'est pas utilisé pendant longtemps, la cartouche anti-calcaire doit être retirée du réservoir d'eau et séchée.

Insertion de la cartouche anti-calcaire

- Retirez le réservoir d'eau de la base et retournez-le.
- Ouvrez le réservoir d'eau en retirant le bouchon fileté.
- Vissez la cartouche anti-calcaire sur le bouchon fileté.
- Refermez soigneusement le réservoir d'eau à l'aide du bouchon fileté.

Articles de rechange

Pour commander des consommables/articles supplémentaires, rendez-vous sur le site www.beurer.com ou contactez le service après-vente concerné dans votre pays (cf. la liste des adresses du service après-vente).
Les consommables/articles supplémentaires sont disponibles à la vente.

| Article | Référence de l'article |
|---|------------------------|
| Huile aromatique Beurer by Taoasis « Vitality » (10 ml) | 681.30 |
| Huile aromatique Beurer by Taoasis « Relax » (10 ml) | 681.32 |
| 10 coussinets aromatiques | 163.801 |
| Cartouche anti-calcaire (en option) | 163.803 |

10. QUE FAIRE EN CAS DE PROBLÈMES ?

| Problème | Cause | Solution |
|---|--|--|
| Le voyant LED ne s'allume pas | Le câble d'alimentation n'est pas branché. | Brancher la prise. |
| Voyant LED rouge | Le niveau d'eau est trop bas, le réservoir d'eau est vide. | Remplissez le réservoir d'eau. |
| Aucune vapeur ne sort de l'appareil | Le voyant LED est rouge. | Remplissez le réservoir d'eau. |
| | Le voyant LED est éteint. | Brancher la prise. |
| La vapeur a une drôle d'odeur | Nouvel appareil. | Retirez le réservoir d'eau, dévissez le bouchon fileté et retirez-le. Laissez le réservoir d'eau vide et ouvert prendre l'air dans un endroit frais et sec pendant 12 heures. |
| | Eau croupie ou sale. | Videz la base et le réservoir d'eau et nettoyez à fond. Remplissez le réservoir d'eau fraîche. |
| Bruit perturbant | Le réservoir d'eau n'est pas bien encastré sur la base. | Retirez le réservoir d'eau et replacez-le correctement sur la base. Le réservoir doit être bien encastré sur la base. |
| | Il n'y a pas assez d'eau dans le réservoir d'eau. | Remplissez le réservoir d'eau. |
| | L'appareil ne se trouve pas sur une surface plane et stable. | Placez l'appareil sur un support horizontal et stable. |
| La vapeur sort par le bas du réservoir d'eau | Le réservoir d'eau n'est pas bien encastré sur la base. | Retirez le réservoir d'eau. Vérifiez si l'espace entre la base et le réservoir d'eau est propre. Nettoyez si besoin. Replacez le réservoir d'eau correctement sur la base. Le réservoir doit être bien encastré sur la base. |
| La LED s'allume en rouge lorsque le réservoir est plein | Un dysfonctionnement de l'appareil peut lui faire estimer que le niveau d'eau n'est pas correct. | Redémarrer l'appareil. |

11. ÉLIMINATION

Dans l'intérêt de la protection de l'environnement, l'appareil ne doit pas être jeté avec les ordures ménagères à la fin de sa durée de service. L'élimination doit se faire par le biais des points de collecte compétents dans votre pays. Veuillez éliminer l'appareil conformément à la directive européenne – WEEE (Waste Electrical and Electronic Equipment) relative aux appareils électriques et électroniques usagés. Pour toute question, adressez-vous aux collectivités locales responsables de l'élimination et du recyclage de ces produits.



12. CARACTÉRISTIQUES TECHNIQUES

| | |
|------------------------------|---|
| Dimensions (LxlxH) | env. 21 cm x 11 cm x 25,5 cm |
| Longueur du câble | env. 1,5 m |
| Tension/Fréquence nominale | 100–240 V AC / 50/60 Hz |
| Puissance nominale | max. 20 W |
| Surface | jusqu'à 20 m ² |
| Capacité de remplissage | env. 2 litres |
| Débit de vapeur | 200 ml/heure |
| Explication des pictogrammes |  L'appareil a deux protections isolantes ; il fait donc partie de la classe II de protection. |
| Volume sonore | env. 35 dB |

13. GARANTIE / MAINTENANCE

Pour plus d'informations sur la garantie et les conditions de garantie, consultez la fiche de garantie fournie.



Lea atentamente estas instrucciones de uso, consérvelas para su futura utilización, póngalas a disposición de otros usuarios y respete las indicaciones.

ADVERTENCIA

- Este aparato puede ser utilizado por niños mayores de 8 años, así como por personas con facultades físicas, sensoriales o mentales limitadas, o con poca experiencia o conocimientos, siempre que estén vigilados o se les indique cómo usarlo de forma segura y entiendan los peligros que conlleva.
- Los niños no deberán jugar nunca con el aparato.
- Las tareas de limpieza y de mantenimiento ordinario no deberán ser realizados por niños sin supervisión.
- Desconecte el aparato de la red durante el llenado y la limpieza.
- No use limpiadores que contengan disolventes.
- Si el cable de alimentación de red de este aparato se daña, deberá sustituirse. Si el cable no se puede extraer, el aparato deberá sustituirse.
- Tenga en cuenta que los altos niveles de humedad pueden favorecer el crecimiento de organismos biológicos en el medioambiente.
- No permita que la zona que rodea al aparato se humedezca o moje. Si se produjese humedad, reduzca la salida del aparato. Si el volumen de salida no se puede bajar, utilice el dispositivo de forma intermitente. No permita que los materiales absorbentes, como alfombras, cortinas, paños o manteles, se humedezcan.
- Nunca deje agua en el depósito cuando el aparato no esté en uso.
- Vacíe y limpie el aparato antes de guardarlo. Limpie el aparato antes del siguiente uso.
- Los microorganismos que pueden estar presentes en el agua o en el entorno en el que se utilice o guarde el aparato pueden crecer en el depósito de agua y liberarse al aire, lo que provoca riesgos muy graves para la salud cuando el agua no se renueva y el depósito no se limpia correctamente cada 3 días.

Índice

| | | | |
|--|----|--|----|
| 1. Artículos suministrados..... | 30 | 8. Limpieza y cuidado | 34 |
| 2. Explicación de los símbolos..... | 30 | 9. Accesorios y piezas de repuesto | 35 |
| 3. Indicaciones de advertencia y de seguridad..... | 30 | 10. Resolución de problemas..... | 36 |
| 4. Uso correcto..... | 31 | 11. Eliminación | 37 |
| 5. Descripción del aparato | 32 | 12. Datos técnicos..... | 37 |
| 6. Puesta en funcionamiento..... | 32 | 13. Garantía / Asistencia | 37 |
| 7. Aplicación..... | 33 | | |















1. ARTÍCULOS SUMINISTRADOS

Compruebe que el embalaje de los artículos suministrados esté intacto y que su contenido esté completo. Antes de utilizar el aparato deberá asegurarse de que ni este ni los accesorios presentan daños visibles y de que se retira el material de embalaje correspondiente. En caso de duda, no lo use y póngase en contacto con su distribuidor o con la dirección de atención al cliente indicada.

- Base del humidificador de aire
- Depósito de agua del humidificador de aire
- Pincel de limpieza
- Instrucciones de uso
- 15 Pastillas aromáticas

2. EXPLICACIÓN DE LOS SÍMBOLOS

En estas instrucciones de uso se utilizan los siguientes símbolos:

| | | | |
|--|---|---|--|
|  | AVERTISSEMENT Ce symbole vous avertit des risques de blessures ou des dangers pour votre santé |  | Fabricant |
|  | ATTENTION Ce symbole vous avertit des éventuels dommages au niveau de l'appareil ou d'un accessoire |  | Signe CE Ce produit répond aux exigences des directives européennes et nationales en vigueur. |
|  | Information sur le produit Indication d'informations importantes |  | Etiquetado para identificar el material de embalaje. A = abreviatura del material, B = número de material: 1-7 = plásticos, 20-22 = papel y cartón |
|  | Lire les consignes |  | Está demostrado que los productos cumplen los requisitos de las normas técnicas de la Unión Económica Euroasiática. |
|  | Élimination conformément à la directive européenne WEEE (Waste Electrical and Electronic Equipment) relative aux déchets d'équipements électriques et électroniques |  | Marcado UKCA (Conformidad Evaluada del Reino Unido, por sus siglas en inglés) |
|  | Separe el producto y los componentes del envase y elimínelos conforme a las disposiciones municipales. |  | Separe los componentes del envase y elimínelos conforme a las disposiciones municipales. |
|  | Depósito de agua, limpieza periódica |  | Símbolo del importador |

3. INDICACIONES DE ADVERTENCIA Y DE SEGURIDAD

Lea detenidamente estas instrucciones de uso. La inobservancia de las siguientes indicaciones podría ocasionar daños personales o materiales.

Conserve estas instrucciones de uso y asegúrese de que se encuentren disponibles para otros usuarios.

Si entrega el aparato a una tercera persona, incluya las instrucciones de uso con el aparato.

Descarga eléctrica



ADVERTENCIA

Como todos los aparatos eléctricos, este humidificador de aire debe utilizarse con extremo cuidado para evitar una descarga eléctrica.

- Úselo sólo con la tensión de red indicada en el aparato (la placa de características se encuentra en la parte de abajo de la base).
- Únicamente debe enchufar el cable de red a la toma de corriente si el aparato está apagado.
- No use el aparato, si este o sus accesorios muestran daños visibles.
- No use el aparato si se ha caído o si ha penetrado agua en su interior.
- No use el aparato durante una tormenta eléctrica.
- Desconecte el aparato de inmediato en caso de defectos o fallos de funcionamiento y desenchúfelo de la toma de corriente.
- No tire del cable de red o del aparato para desenchufarlo.
- No sujete ni transporte el aparato cogiéndolo por el cable de red.
- No pille el cable de red.
- Mantenga en cable de red alejado de las superficies calientes.
- Asegúrese de que el cable de red y el enchufe no entren en contacto con agua, vapor u otros líquidos.
- Para ello, use el aparato únicamente en interiores secos (nunca en la bañera, la sauna, etc.).
- No toque un aparato que se haya caído al agua; desenchúfelo de inmediato de la toma de corriente.
- No golpee el aparato ni deje que se caiga.

Reparación



ADVERTENCIA

- La base no debe abrirse.
- Las reparaciones de los aparatos eléctricos solo debe llevarlas a cabo personal especializado, ya que una reparación inadecuada puede originar peligros considerables para el usuario. Para llevar a cabo reparaciones, diríjase al servicio de atención al cliente o a un distribuidor autorizado.
- Si el cable de red está dañado, debe sustituirse a través del fabricante o de un punto de atención al cliente autorizado.

Peligro de incendio



ADVERTENCIA

En determinadas circunstancias, el uso indebido del aparato o el incumplimiento de las instrucciones pueden ocasionar peligro de incendio.

- No use el aparato si hay algún objeto cubriéndolo, como una manta o un cojín, por ejemplo.
- No use el aparato cerca de sustancias que se inflamen con facilidad.

Manejo



ADVERTENCIA

- Este aparato solo está previsto para el fin descrito en estas instrucciones de uso. El fabricante no se responsabiliza de los daños derivados de un uso indebido o irresponsable.
- Este aparato no debe ser utilizado por personas (niños incluidos) con facultades físicas, sensoriales o mentales limitadas, o con poca experiencia o conocimientos, a no ser que los vigile una persona responsable de su seguridad o que esta persona les indique cómo se debe utilizar el aparato.
- Se deberá supervisar a los niños para asegurarse de que no jueguen con el aparato.
- Si padece alguna enfermedad grave de las vías respiratorias o los pulmones, consulte a su médico antes de utilizar el humidificador de aire.
- Desconecte siempre el aparato después de usarlo y antes de limpiarlo, y desenchúfelo de la toma de corriente.
- Tienda el cable de red de forma que no se pueda tropezar con él.



ATENCIÓN

- Asegúrese de que el aparato se coloca en una superficie estable, que no se pueda volcar y que no sea sensible al calor.
- No coloque ningún objeto en las aberturas del aparato y asegúrese de que las piezas móviles se puedan mover bien.

- No coloque objetos sobre el aparato.
- Proteja el aparato frente a las altas temperaturas.
- Evite la radiación directa del sol.

4. USO CORRECTO

Este humidificador de aire se ha diseñado para humedecer el aire ambiente. El aparato está destinado para el uso privado.

5. DESCRIPCIÓN DEL APARATO

El humidificador

- humedece el aire,
- funciona de forma silenciosa,
- resulta apropiado para habitaciones de hasta 20 m²,
- ahorra energía y se apaga automáticamente si el depósito de agua está vacío, y
- es fácil de limpiar,
- dispone de un modo de noche.

1. Salida de vapor
2. Depósito de agua
3. Tapón roscado del depósito de agua
4. Cubeta para el agua
5. Base del humidificador de aire
6. Membrana de ultrasonidos
7. Tecla de encendido y apagado con indicador de LED
8. Cazo de evaporación de agua con pastilla antical interior

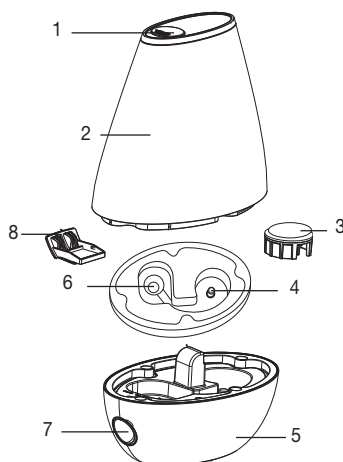

Principio del humidificador de aire LB 37

1. Una membrana que se guía por ultrasonidos mueve el agua y libera así las minúsculas gotas de agua de la superficie.
2. El ventilador aspira el aire por el compartimento lateral para el aroma.
3. El aire se enriquece con las minúsculas gotas de agua liberadas y sube con suavidad a la abertura.
4. Si se desea, el aparato puede utilizarse con aromas.

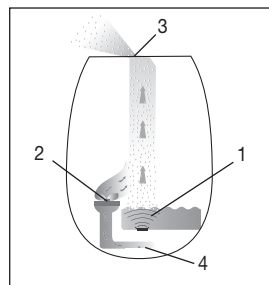

6. PUESTA EN FUNCIONAMIENTO

Desempaquetado del aparato



ADVERTENCIA

No deje que los niños se acerquen al material de embalaje; corren peligro de asfixia.

- Abra el embalaje de cartón.
- Retire los elementos de protección superiores. Deje el plástico cerrado.
- Saque el aparato del embalaje tirando de él hacia arriba.
- Retire la bolsa de plástico.
- Revise que el aparato, el enchufe y el cable no presenten daños.

Lugar de instalación

ADVERTENCIA

Antes de poner en funcionamiento el aparato, lea las indicaciones de seguridad en el capítulo sobre seguridad.

- El entorno directo del humidificador de aire puede estar húmedo.
- Con agua caliza es posible que se forme una precipitación blanca.
- No coloque el aparato en el suelo, sino en un lugar más alto (sobre una mesa, una cómoda, etc.)
- Coloque el aparato de tal forma que la salida de vapor no esté orientada hacia ningún objeto.
- Vacíe el agua residual cuando no vaya a utilizar el aparato.
- Coloque el humidificador de aire sobre una superficie firme, horizontal y resistente al agua.

Si el aparato volcara accidentalmente, el agua podría derramarse, aunque el aparato estuviese apagado y desenchufado.

Agua

Nota

- No eche aceites etéreos o sustancias aromáticas en el agua. Es posible que la utilización de aditivos decolore y dañe el plástico. La membrana se impermeabiliza y, por lo tanto, se deteriora.
- Utilice en la unidad agua potable a menos de 40 °C. Si el agua potable es muy dura, puede utilizar agua desmineralizada o destilada.
- **Sugerencia!** Con aguas duras se recomienda el uso de un filtro de cal opcional.

Llenado del depósito de agua

- Levante el depósito de agua y dele la vuelta. Una válvula de resorte cierra el depósito de agua.
- Abra el tapón roscado del depósito de agua.
- Llene el depósito de agua.
- La capacidad del depósito de agua es de 2 litros como máximo. Cierre bien el depósito de agua con el tapón roscado.
- Dé la vuelta al depósito de agua y colóquelo sobre la base. El depósito debe asentarse bien sobre la base.

7. APLICACIÓN

Nota

Compruebe constantemente la humedad del aire ambiente. Un uso intensivo y prolongado puede tener como consecuencia un exceso de humedad de la habitación. La humedad relativa del aire no debe exceder el 60%.

Encendido del aparato

- Inserte el enchufe en la toma de corriente.
- Si no hay agua en el depósito o el agua que hay no es suficiente, se ilumina un LED rojo. El aparato se apaga automáticamente por seguridad.
- Llene el depósito de agua como se describe en el apartado "Puesta en funcionamiento".

Nota

El aparato dispone de tres modos diferentes:

| | Iluminación LED | Humidificador de aire | Potencia de evaporación |
|---|-----------------|-----------------------|-------------------------|
| Pulse la tecla de encendido y apagado (⏻) 1 vez | azul | Escalón 1 | ~ 200 ml/h |
| Pulse la tecla de encendido y apagado (⏻) 2 vez | blanco | Escalón 2 | ~ 150 ml/h |
| Pulse la tecla de encendido y apagado (⏻) 3 vez (Modo de noche) | OFF | Escalón 2 | ~ 150 ml/h |
| Pulse la tecla de encendido y apagado (⏻) 4 vez | OFF | OFF | - |

Nota

Si lo desea, puede rociar la almohadilla que está dentro del compartimento para el aroma (8) con fragancias/aceites olorosos. Esto sirve para perfumar la sala. No introduzca en ningún caso el aroma directamente en el agua.

Apagado del aparato

- Premere 4 volte il pulsante ON/OFF (⏻). Il LED viene spento.

- Saque el enchufe de la toma de corriente.

i Nota

El humidificador de aire trabaja en modo noche en el nivel dos con una potencia de evaporación más baja y sin iluminación LED para garantizar un sueño relajado y sin molestias.

8. LIMPIEZA Y CUIDADO

Una limpieza y desinfección regulares resultan esenciales para un funcionamiento higiénico y sin errores. La cantidad de suciedad que se acumula en el aparato depende de la calidad del agua y del tiempo que esté funcionando. De todos modos, se recomiendan los siguientes intervalos de limpieza.

| Cada tres días | Cuando sea necesario | |
|----------------|----------------------|--|
| x | | Limpieza de la membrana de ultrasonidos con el pincel y enjuague de la base. |
| x | | Lavado del depósito de agua y cambio del agua. |
| x | | Limpieza del humidificador de aire por dentro y por fuera. |
| | x | Descalcificación. |

Como disolución descalcificadora, utilice una disolución de ácido cítrico (30 g de ácido cítrico puro diluido en 1 l de agua) o una disolución de vinagre (vinagre de uso doméstico con una acidez del 5 % mezclado con agua en una proporción de 1:2).

! ADVERTENCIA

Desconecte siempre el aparato después de usarlo y antes de limpiarlo, y desenchúfelo de la toma de corriente.

! ATENCIÓN

Limpie el depósito de agua y vacíe por completo el humidificador de aire cuando no se vaya a usar durante más de 72 horas.

i Nota

- Limpie siempre el aparato de la forma indicada.
- Bajo ningún concepto deben entrar líquidos en la base.
- No use limpiadores que contengan disolventes.
- Utilice únicamente un lavavajillas suave o una disolución a base de vinagre o limón para la limpieza y desinfección.

Limpieza de la membrana de ultrasonidos con el pincel y enjuague de la base

i Nota

Vacíe el agua de la base por los bordes laterales en la dirección de la flecha. Asegúrese de que no entre agua en el interior del aparato, como en la abertura del ventilador.

- Limpie la membrana de ultrasonidos con el pincel de limpieza suministrado.
- Vacíe el agua de la base por los bordes laterales.
- Si quedaran restos de suciedad en la base, vierta un poco de agua limpia en la base y sáquela después por los bordes laterales.



Lavado del depósito de agua y cambio del agua

- Limpie el depósito de agua con regularidad (si usa el aparato a diario, límpielo al menos cada tres días.)
- Use un producto de limpieza suave o una solución de ácido cítrico o vinagre.
- Limpie la rosca del tapón roscado con un cepillo suave.
- Eche agua hasta la mitad del depósito de agua.
- Cierre bien el depósito de agua con el tapón roscado.
- Incline el depósito de agua hacia los lados varias veces agitándolo.
- Vacíe totalmente el depósito de agua.
- Repita el proceso con agua limpia.

Limpieza del humidificador de aire por dentro y por fuera

- Vacíe el agua de la base por los bordes laterales.
- Limpie el humidificador de aire por dentro y por fuera con un trapo mojado. Utilice únicamente un lavavajillas suave o una disolución a base de vinagre o limón para la limpieza.

Descalcificación

Descalcificación de la membrana de ultrasonidos

El agua dura puede provocar la calcificación del aparato y, sobre todo, de la membrana de ultrasonidos. La calcificación se nota cuando aparece una precipitación blanca. Descalcifique el aparato con regularidad.

- Eche unas gotas de descalcificador sobre la membrana de ultrasonidos.
- Deje que actúen de dos a cinco minutos.
- Limpie la membrana de ultrasonidos con el pincel de limpieza suministrado.
- Lave la base dos veces con agua limpia.

Limpieza del interior de la base

- Moje un poco un trapo húmedo y suave en la solución descalcificadora.
- Limpie el interior de la base con un trapo.
- Con cuidado, eche un poco de agua limpia en la base.
- Vacíe el agua de la base por los bordes laterales.
- Repita el proceso con agua limpia.

Descalcificación del depósito de agua

- Llene el depósito de agua hasta la mitad con solución descalcificadora.
- Cierre bien el depósito de agua con el tapón roscado.
- Inclíne el depósito de agua hacia los lados varias veces agitándolo.
- Vacíe por completo la solución descalcificadora.
- Repita el proceso dos veces con agua limpia.

9. ACCESORIOS Y PIEZAS DE REPUESTO

Sugerencia

Con aguas duras se recomienda el uso de un filtro de cal opcional.

Filtro de cal (opcional).

Nota

- Si el aparato se calcifica a pesar del filtro de cal o si se forma una precipitación blanca en el aparato, se debe cambiar el filtro de cal.
- La vida útil del filtro de cal es de dos a tres meses como máximo.
- Si el aparato no se usa durante un periodo de tiempo prolongado, se debe extraer y secar el filtro de cal del depósito de agua.

Montaje del filtro de cal

- Extraiga el depósito de agua y dele la vuelta.
- Abra el tapón roscado del depósito de agua.
- Enrosque el filtro de cal en el tapón roscado.
- Cierre bien el depósito de agua con el tapón roscado.

Artículos de reposición y complementos

Para artículos de reposición y complementos visite www.beurer.com o diríjase a la dirección de servicio técnico de su país (indicada en la lista de direcciones de servicio técnico).

Los artículos de reposición y complementos también pueden adquirirse en establecimientos comerciales.

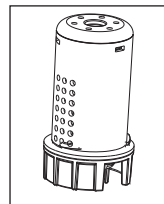

| Artículo | Número de artículo |
|---|--------------------|
| Aceite esencial "Vitality" de Beurer by Taoasis (10 ml) | 681.30 |
| Aceite esencial "Relax" de Beurer by Taoasis (10 ml) | 681.32 |
| 10 pastillas aromáticas | 163.801 |
| Filtro de cal (opcional) | 163.803 |

10. RESOLUCIÓN DE PROBLEMAS

| Problema | Causa | Solución |
|--|--|--|
| No se enciende ningún indicador LED | El cable de red no está enchufado. | Conecte el enchufe. |
| El piloto LED se ilumina en rojo | El nivel de agua es muy bajo; el depósito de agua está vacío. | Llene el depósito de agua. |
| No sale vapor | El piloto LED se ilumina en rojo. | Llene el depósito de agua. |
| | El piloto LED no se ilumina. | Conecte el enchufe. |
| El vapor tiene un olor raro | El aparato es nuevo. | Quite el depósito de agua, desenrosque el tapón roscado y quítelo. Deje que se ventile el depósito de agua abierto y vacío en un sitio fresco y seco durante doce horas. |
| | El agua está sucia o reposada. | Vacíe del todo la base y el depósito de agua, y límpielos a fondo. Llene el depósito de agua con agua limpia. |
| Hace un ruido anómalo | El depósito de agua no está bien asentado sobre la base. | Quite el depósito de agua y colóquelo bien sobre la base. El depósito debe asentarse bien sobre la base. |
| | Hay muy poca agua en el depósito de agua. | Llene el depósito de agua. |
| | El aparato no está recto ni estable. | Coloque el aparato en una superficie horizontal y fija. |
| El vapor sale de debajo del depósito de agua | El depósito de agua no está bien asentado sobre la base. | Quite el depósito de agua. Compruebe si el paso de la base al depósito de agua está limpio. Límpielo si es necesario. Asiente bien el depósito de agua sobre la base. El depósito debe asentarse bien sobre la base. |
| El LED rojo se ilumina aunque el depósito está lleno | La unidad no identifica correctamente el nivel del agua debido a un fallo. | Reiniciar la unidad. |

11. ELIMINACIÓN

A fin de preservar el medio ambiente, cuando el aparato cumpla su vida útil no lo tire con la basura doméstica. Se puede desechar en los puntos de recogida adecuados disponibles en su zona. Deseche el aparato según la Directiva europea sobre residuos de aparatos eléctricos y electrónicos (RAEE). Para más información, póngase en contacto con la autoridad municipal competente en materia de eliminación de residuos.



12. DATOS TÉCNICOS

| | |
|------------------------------------|---|
| Dimensiones (long. x anch. x alt.) | Aprox. 21 x 11 x 25,5 cm |
| Longitud del cable | Aprox. 1,5 m |
| Tensión de red/frecuencia | 100–240 V AC / 50/60 Hz |
| Potencia nominal | max 20 W |
| Tamaño de la habitación | Hasta 20 m ² |
| Capacidad | Aprox. 2 l |
| Potencia de evaporación | 200 ml/h |
| Explicación de los símbolos |  El aparato tiene una protección de aislamiento doble y cumple con los requisitos de la clase de protección 2. |
| Volumen | Aprox. 35 dB |

13. GARANTÍA / ASISTENCIA

Encontrará más información sobre la garantía y sus condiciones en el folleto de garantía suministrado.



Leggere attentamente le presenti istruzioni per l'uso, conservarle per impieghi futuri, renderle accessibili ad altri utenti e attenersi alle indicazioni.

AVVERTENZA

- Questo apparecchio può essere utilizzato da ragazzi di età superiore a 8 anni e da persone con ridotte capacità fisiche, percettive o mentali, o non in possesso della necessaria esperienza e conoscenza, esclusivamente sotto supervisione oppure se sono stati istruiti in merito alle misure di sicurezza e comprendono i rischi ad esse correlati.
- I bambini non devono giocare con l'apparecchio.
- La pulizia e la manutenzione a cura dell'utente non devono essere eseguite da bambini, a meno che non siano sorvegliati.
- Scollegare l'apparecchio dalla rete elettrica durante le operazioni di riempimento e pulizia.
- Non utilizzare detergenti contenenti solventi.
- Se il cavo di alimentazione dell'apparecchio è danneggiato, è necessario smaltirlo. Nel caso non sia rimovibile, è necessario smaltire l'apparecchio.
- Tenere presente che livelli di umidità elevati possono favorire la crescita di organismi biologici nell'ambiente.
- Evitare che l'area attorno all'apparecchio diventi umida o bagnata. In caso di umidità, ridurre l'uscita di vapore dall'apparecchio. Se non è possibile ridurre l'uscita di vapore, utilizzare l'apparecchio a intervalli intermittenti. Evitare che materiali assorbenti come moquette, tende, teli o tovaglie si inumidiscano.
- Non lasciare mai acqua nel serbatoio quando l'apparecchio non è in uso.
- Svuotare e pulire l'apparecchio prima di riporlo. Pulire l'apparecchio prima del successivo utilizzo.
- I microrganismi che possono essere presenti nell'acqua o nell'ambiente in cui l'apparecchio viene utilizzato o conservato possono crescere nel serbatoio dell'acqua e essere soffiati nell'aria, causando gravi rischi per la salute quando l'acqua non viene cambiata e il serbatoio non viene pulito correttamente ogni 3 giorni.

Sommario

| | | | |
|--|----|--|----|
| 1. Fornitura | 39 | 8. Pulizia e cura | 43 |
| 2. Spiegazione dei simboli | 39 | 9. Accessori e parti di ricambio | 44 |
| 3. Avvertenze e indicazioni di sicurezza | 39 | 10. Che cosa fare in caso di problemi? | 45 |
| 4. Uso conforme | 40 | 11. Smaltimento | 46 |
| 5. Descrizione dell'apparecchio | 41 | 12. Dati tecnici | 46 |
| 6. Messa in funzione | 41 | 13. Garanzia / Assistenza | 46 |
| 7. Utilizzo | 42 | | |

1. FORNITURA

Controllare l'integrità esterna della confezione e la completezza del contenuto. Prima dell'uso assicurarsi che l'apparecchio e gli accessori non presentino nessun danno palese e che il materiale di imballaggio sia stato rimosso. In caso di dubbio, non utilizzare l'apparecchio e consultare il proprio rivenditore o contattare il Servizio clienti indicato.

- Base umidificatore
- Serbatoio umidificatore
- Pennello per pulizia
- Istruzioni per l'uso
- 15 Inserti aromatici

2. SPIEGAZIONE DEI SIMBOLI

I seguenti simboli sono utilizzati nelle istruzioni per l'uso, sull'imballo e sulla targhetta dell'apparecchio:

| | | | |
|--|---|---|---|
|  | AVVERTENZA Avvertimento di pericolo di lesioni o di pericoli per la salute |  | Produttore |
|  | ATTENZIONE Indicazione di sicurezza per possibili danni all'apparecchio/agli accessori |  | Marchio CE Il presente prodotto soddisfa i requisiti delle direttive europee e nazionali vigenti. |
|  | Informazioni sul prodotto Indicazione di informazioni importanti |  | Etichetta di identificazione del materiale di imballaggio. A = abbreviazione del materiale, B = codice materiale: 1-7 = plastica, 20-22 = carta e cartone |
|  | Leggere le istruzioni |  | I prodotti sono comprovatamente conformi ai requisiti delle normative tecniche dell'UEE. |
|  | Smaltimento secondo la direttiva europea sui rifiuti di apparecchiature elettriche ed elettroniche (RAEE) |  | Marchio UKCA (valutazione di conformità nel Regno Unito) |
|  | Separare il prodotto e i componenti dell'imballaggio e smaltirli secondo le norme comunali. |  | Separare i componenti dell'imballaggio e smaltirli secondo le norme comunali. |
|  | Serbatoio dell'acqua, pulizia periodica |  | Simbolo importatore |

3. AVVERTENZE E INDICAZIONI DI SICUREZZA

Leggere attentamente le presenti istruzioni per l'uso! Il mancato rispetto delle seguenti indicazioni può provocare danni alle persone e alle cose. Conservare le istruzioni per l'uso e renderle accessibili a tutti gli utilizzatori.

Consegnare le presenti istruzioni in caso di cessione dell'apparecchio. Scossa elettrica

Scossa elettrica

AVVERTENZA

Come qualsiasi apparecchio elettrico, l'umidificatore deve essere manipolato con attenzione e cautela al fine di evitare il rischio di scosse elettriche.

- Utilizzare l'apparecchio solo con la tensione di rete indicata (la targhetta è ubicata sul lato inferiore della base).
- Inserire il cavo di alimentazione nella presa sempre solo ad apparecchio spento.
- Non utilizzare mai l'apparecchio o gli accessori se presentano danni visibili.
- Non utilizzare l'apparecchio se è caduto o se è penetrata acqua al suo interno.
- Non utilizzare l'apparecchio durante un temporale.
- In caso di difetti o malfunzionamenti, spegnere immediatamente l'apparecchio. Estrarre la spina dalla presa.
- Non tirare il cavo di alimentazione o l'apparecchio per estrarre la spina dalla presa.
- Non tenere o trasportare l'apparecchio dal cavo di rete.
- Non incastrare il cavo di rete.
- Tenere il cavo di alimentazione lontano dalle superfici calde.
- Accertarsi che il cavo di alimentazione e la spina non entrino in contatto con acqua, vapore o altri liquidi.
- Utilizzare l'apparecchio solo in locali chiusi asciutti (mai, ad esempio, in bagno, sauna, e così via).
- Non recuperare mai un apparecchio che è caduto in acqua. Estrarre subito la spina dalla presa.
- Non esporre l'apparecchio a urti e non farlo cadere.

Riparazione

AVVERTENZA

- Non aprire la base.
- Le riparazioni degli apparecchi elettrici devono essere effettuate esclusivamente da personale specializzato. Riparazioni non conformi possono provocare danni consistenti per gli utilizzatori. Per le riparazioni rivolgersi al servizio assistenza o a un rivenditore autorizzato.
- Se il cavo di rete dell'apparecchio è danneggiato, deve essere sostituito dal produttore o da un centro di assistenza autorizzato.

Pericolo d'incendio

AVVERTENZA

In caso di uso non conforme o mancato rispetto delle istruzioni per l'uso sussiste pericolo d'incendio!

- Non coprire l'apparecchio durante l'uso, ad esempio con una coperta o un cuscino.
- Non utilizzare l'apparecchio in prossimità di sostanze facilmente infiammabili.

Funzionamento

AVVERTENZA

- L'apparecchio è concepito solo per l'uso descritto nelle presenti istruzioni per l'uso. Il produttore non è da ritenersi responsabile in caso di danni riconducibili a uso non conforme o sconsigliato.
- L'apparecchio non deve essere utilizzato da persone (compresi bambini) con ridotte capacità fisiche, percettive o intellettive o non in possesso della necessaria esperienza e/o conoscenza, se non sotto la supervisione di una persona responsabile per la loro sicurezza o che fornisca loro le indicazioni per l'uso dell'apparecchio.
- Controllare che i bambini non utilizzino l'apparecchio per gioco.
- Consultare il proprio medico prima di utilizzare l'umidificatore in caso di patologie polmonari o delle vie respiratorie.
- Spegnere l'apparecchio al termine di ogni utilizzo e prima di ogni pulizia. Estrarre la spina dalla presa.
- Posare il cavo di alimentazione in modo da evitare cadute.

ATTENZIONE

- Accertarsi che l'apparecchio si trovi su una superficie stabile, sicura e resistente all'umidità.
- Non inserire alcun oggetto nelle fessure dell'apparecchio. Accertarsi che le parti mobili siano sempre libere.
- Non posizionare oggetti sull'apparecchio.
- Proteggere l'apparecchio dalle temperature elevate.
- Evitare la luce diretta del sole.

4. USO CONFORME

Il presente umidificatore è concepito per l'umidificazione dell'aria ambiente. L'apparecchio è destinato all'uso privato.

5. DESCRIZIONE DELL'APPARECCHIO

L'umidificatore

- umidifica l'aria,
- funziona in modo silenzioso,
- è adatto ad ambienti fino a 20 m²,
- ha consumi ridotti e si spegne automaticamente a serbatoio vuoto,
- è facile da pulire,
- è dotato di una modalità notturna.

1. Uscita nebulizzazione
2. Serbatoio dell'acqua
3. Tappo a vite del serbatoio
4. Vasca dell'acqua
5. Base umidificatore
6. Membrana a ultrasuoni
7. Pulsante ON/OFF con indicatore LED
8. Vano per aromi

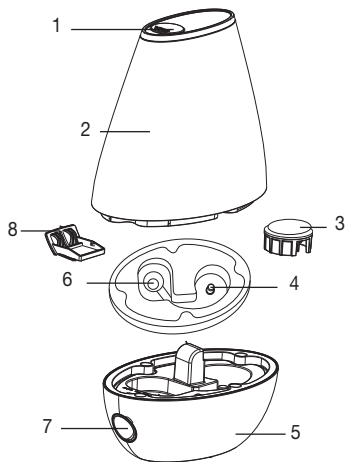

Funzionamento dell'umidificatore LB 37

1. Una membrana attivata mediante ultrasuoni muove l'acqua, liberando dalla superficie minuscole goccioline di acqua.
2. Il ventilatore aspira l'aria attraverso il vano per aromi laterale dell'apparecchio.
3. L'aria viene arricchita delle goccioline di acqua liberate e soffiata delicatamente verso l'apertura in alto.
4. Se richiesto, l'apparecchio può essere utilizzato con aromi.

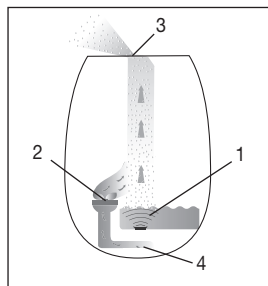

6. MESSA IN FUNZIONE

Disimballaggio dell'apparecchio



AVVERTENZA

Tenere lontani i bambini dal materiale d'imballaggio. Pericolo di soffocamento.

- Aprire la confezione.
- Rimuovere la protezione superiore. Mantenere chiusa la plastica.
- Estrarre l'apparecchio dalla confezione tirandolo verso l'alto.
- Rimuovere il sacchetto di plastica.
- Verificare l'eventuale presenza di danni sull'apparecchio, la spina e il cavo.

Luogo d'installazione



AVVERTENZA

Prima di mettere in funzione l'apparecchio, leggere le Norme di sicurezza nel capitolo Sicurezza.

- L'area a contatto diretto dell'umidificatore può diventare umida.
- L'acqua con alto livello di calcare può lasciare un sedimento bianco.
- Non posizionare l'apparecchio sul pavimento, bensì sollevato da terra (ad esempio, su un tavolo o una mensola).
- Posizionare l'apparecchio in modo che la nebulizzazione non sia diretta su oggetti.

- Eliminare l'acqua residua in caso di non utilizzo dell'apparecchio.
- Posizionare l'umidificatore su una base solida, orizzontale e impermeabile.

In caso di ribaltamento involontario dell'apparecchio, può fuoriuscire acqua anche se l'apparecchio è spento e non inserito.

Acqua

i Nota

- Non aggiungere essenze o profumi all'acqua. L'utilizzo di sostanze aggiuntive può colorare e danneggiare il materiale plastico. La membrana a ultrasuoni si incolla e il funzionamento risulta compromesso.
- Utilizzare nell'apparecchio acqua potabile fresca sotto i 40 °C. Se l'acqua è molto dura, è possibile utilizzare acqua demineralizzata o distillata.
- **Suggerimento!** In caso di acqua dura raccomandiamo l'impiego del filtro anticalcare disponibile su richiesta.

Riempimento del serbatoio

- Sollevare il serbatoio dell'acqua e capovolgerlo. Una valvola di sicurezza chiude il serbatoio.
- Aprire il tappo a vite del serbatoio.
- Versare l'acqua. La massima capienza del serbatoio è di 2 litri.
- Serrare bene il serbatoio mediante il tappo a vite.
- Capovolgere il serbatoio dell'acqua e posizionarlo sulla base. Il serbatoio deve essere stabile sulla base.

7. UTILIZZO

i Nota

Verificare costantemente il grado di umidità dell'aria dell'ambiente. Un uso intensivo può causare una sovraumidificazione dell'ambiente. L'umidità relativa non deve superare il 60%.

Accensione dell'apparecchio

- Inserire la spina nella presa.
- Se nel serbatoio non c'è acqua o il livello è insufficiente, si accende un LED rosso. L'apparecchio si spegne per sicurezza.
- Riempire il serbatoio dell'acqua come descritto al punto 6. Messa in funzione.

i Nota

L'apparecchio è dotato di tre diverse modalità:

| | Illuminazione LED | Umidificatore | Capacità di nebulizzazione |
|--|-------------------|---------------|----------------------------|
| Premere 1 volta il pulsante ON/OFF (☺) | blu | Livello 1 | ~ 200 ml/h |
| Premere 2 volte il pulsante ON/OFF (☺) | bianco | Livello 2 | ~ 150 ml/h |
| Premere 3 volte il pulsante ON/OFF (☺) (Modalità notturna) | OFF | Livello 2 | ~ 150 ml/h |
| Premere 4 volte il pulsante ON/OFF (☺) | OFF | OFF | - |

i Nota

Se lo si desidera, è possibile versare aromi e oli essenziali sull'insero presente all'interno nel vano per aromi (8) per profumare l'ambiente. Non versare l'aroma direttamente nell'acqua.

Spegnimento dell'apparecchio

- Premere 4 volte il pulsante ON/OFF (☺). Il LED viene spento.
- Estrarre la spina dalla presa.

i Nota

In modalità notturna l'umidificatore funziona al livello 2 con capacità di evaporazione più bassa e nessuna illuminazione LED per un sonno indisturbato e riposante.

8. PULIZIA E CURA

La pulizia regolare e la disinfezione sono condizioni fondamentali per garantire l'igiene e il perfetto funzionamento. Le impurità presenti nell'apparecchio dipendono dalla qualità dell'acqua e dal tempo di utilizzo. In ogni caso, raccomandiamo i seguenti intervalli di pulizia.

| Ogni tre giorni | Se necessario | |
|-----------------|---------------|--|
| x | | Pulizia della membrana a ultrasuoni con il pennello, pulizia della base. |
| x | | Lavaggio del serbatoio, sostituzione dell'acqua. |
| x | | Pulizia interna ed esterna dell'umidificatore. |
| | x | Rimozione del calcare. |

Come soluzione decalcificante, utilizzare una soluzione di acido citrico (30 g di acido citrico puro disciolto in polvere in 1 l di acqua) o una soluzione di aceto (aceto da cucina con il 5% di acidità miscelata con acqua in rapporto 1:2).

AVVERTENZA

Spegnere l'apparecchio al termine di ogni utilizzo e prima di ogni pulizia. Estrarre la spina dalla presa.

ATTENZIONE

Pulire il serbatoio dell'acqua e svuotare sempre completamente l'umidificatore, se l'apparecchio non è stato messo in funzione da più di 72 ore.

Nota

- Pulire l'apparecchio solo nel modo indicato.
- Non deve in nessun caso penetrare liquido nella base.
- Non utilizzare detergenti contenenti solventi.
- Per la pulizia e la disinfezione utilizzare esclusivamente detergenti delicati o una soluzione a base di acido citrico o aceto.

Pulizia della membrana a ultrasuoni con il pennello, pulizia della base

Nota

Eliminare l'acqua contenuta nella base dal bordo laterale nel senso della freccia. Accertarsi che non penetri acqua all'interno dell'apparecchio, ad esempio attraverso l'apertura del ventilatore.

- Pulire la membrana a ultrasuoni utilizzando l'apposito pennello in dotazione.
- Eliminare l'acqua contenuta nella base dal bordo laterale.
- Nel caso nella base permangano dei residui di sporcizia, versare dell'acqua pulita e quindi svuotarla dal bordo laterale.



Lavaggio del serbatoio, sostituzione dell'acqua

- Pulire il serbatoio regolarmente, in caso di uso quotidiano al massimo ogni tre giorni.
- Utilizzare un detergente delicato o una soluzione di acido citrico o aceto.
- Pulire la filettatura del tappo a vite con una spazzola morbida.
- Riempire metà serbatoio con acqua.
- Serrare bene il serbatoio mediante il tappo a vite.
- Capovolgere e scuotere il serbatoio più volte.
- Eliminare completamente l'acqua.
- Ripetere la procedura con acqua pulita.

Pulizia esterna e internamente dell'umidificatore

- Eliminare completamente la soluzione anticalcare.
- Pulire l'umidificatore esternamente e internamente con un panno umido. Per la pulizia utilizzare esclusivamente detergenti delicati o una soluzione a base di acido citrico o aceto.

Rimozione del calcare

Rimozione del calcare dalla membrana a ultrasuoni

L'acqua dura può creare depositi di calcare nell'apparecchio e soprattutto sulla membrana a ultrasuoni. Il calcare crea un sedimento bianco ben visibile. Rimuovere il calcare dall'apparecchio regolarmente.

- Versare qualche goccia di soluzione anticalcare sulla membrana a ultrasuoni.
- Lasciar agire per 2–5 minuti.
- Pulire la membrana a ultrasuoni utilizzando l'apposito pennello.
- Sciacquare la base per due volte con acqua pulita.

Pulizia interna della base

- Immergere brevemente un panno morbido inumidito in una soluzione anticalcare.
- Ripulire la base internamente con il panno.
- Versare con cautela dell'acqua pulita nella base.
- Eliminare completamente la soluzione anticalcare.
- Ripetere la procedura con acqua pulita.

Rimozione del calcare dal serbatoio

- Riempire il serbatoio a metà con la soluzione anticalcare.
- Serrare bene il serbatoio mediante il tappo a vite.
- Capovolgere e scuotere il serbatoio più volte.
- Svuotare completamente la soluzione anticalcare.
- Ripetere la procedura con acqua pulita ancora due volte.

9. ACCESSORI E PARTI DI RICAMBIO

Suggerimento!

In caso di acqua dura raccomandiamo l'impiego del filtro anticalcare su richiesta.

Filtro anticalcare (su richiesta).

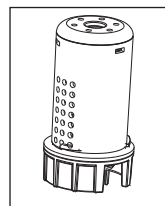

i Nota

- Se l'apparecchio presenta depositi di calcare nonostante il filtro anticalcare o se intorno all'apparecchio si forma un deposito bianco, è necessario sostituire il filtro anticalcare.
- La durata del filtro anticalcare è di massimo 2–3 mesi.
- Se l'apparecchio non viene utilizzato per lungo tempo, è necessario rimuovere il filtro anticalcare dal serbatoio e farlo asciugare.

Inserimento del filtro anticalcare

- Rimuovere il serbatoio dell'acqua e capovolgerlo.
- Aprire il tappo a vite del serbatoio.
- Avvitare il filtro anticalcare internamente sul tappo a vite.
- Serrare bene il serbatoio mediante il tappo a vite.

Articoli di postvendita/aggiuntivi

Per articoli di postvendita/aggiuntivi visitare www.beurer.com o rivolgersi al Servizio clienti del proprio Paese (consultare l'elenco con gli indirizzi).

Gli articoli di postvendita/aggiuntivi sono disponibili anche in commercio.

| Articolo | Codice articolo |
|---|-----------------|
| Olio aromatico Beurer by Taoasis "Vitality" (10 ml) | 681.30 |
| Olio aromatico Beurer by Taoasis "Relax" (10 ml) | 681.32 |
| 10 inserti aromatici | 163.801 |
| Filtro anticalcare (su richiesta) | 163.803 |

10. CHE COSA FARE IN CASO DI PROBLEMI?

| Problema | Causa | Soluzione |
|---|--|--|
| Indicatori LED non funzionanti | Il cavo di alimentazione non è inserito. | Inserire la spina. |
| LED rosso | Il livello dell'acqua è troppo basso, il serbatoio è vuoto. | Riempire il serbatoio dell'acqua. |
| Non c'è nebulizzazione | Il LED è rosso. | Riempire il serbatoio dell'acqua. |
| | Il LED non si illumina. | Inserire la spina. |
| L'acqua nebulizzata ha uno strano odore | Apparecchio nuovo. | Rimuovere il serbatoio, svitare e rimuovere il tappo a vite. Lasciar aerare per 12 ore il serbatoio vuoto aperto in un posto asciutto e fresco. |
| | Acqua stantia o sporca. | Svuotare la base e il serbatoio dell'acqua e pulire accuratamente. Riempire il serbatoio con acqua pulita. |
| Forte rumore | Il serbatoio dell'acqua non è ben posizionato sulla base. | Rimuovere il serbatoio e posizionarlo correttamente sulla base. Il serbatoio deve essere stabile sulla base. |
| | L'acqua nel serbatoio è insufficiente. | Riempire il serbatoio dell'acqua. |
| | L'apparecchio non è stabile e in piano. | Installare l'apparecchio su una base orizzontale e fissa. |
| L'acqua nebulizzata fuoriesce dalla base del serbatoio | Il serbatoio dell'acqua non è ben posizionato sulla base. | Rimuovere il serbatoio. Verificare che il passaggio dalla base al serbatoio sia pulito. Se necessario, pulire. Posizionare il serbatoio correttamente sulla base. Il serbatoio deve essere stabile sulla base. |
| Il LED è acceso in rosso, anche se il serbatoio è pieno | A causa di un malfunzionamento, l'apparecchio valuta erroneamente il serbatoio dell'acqua. | Riavviare l'apparecchio. |

11. SMALTIMENTO

Per motivi ecologici, l'apparecchio non deve essere smaltito tra i normali rifiuti quando viene buttato via. Lo smaltimento deve essere effettuato negli appositi centri di raccolta. Smaltire l'apparecchio secondo la direttiva europea sui rifiuti di apparecchiature elettriche ed elettroniche (RAEE). Per eventuali chiarimenti, rivolgersi alle autorità comunali competenti per lo smaltimento.



12. DATI TECNICI

| | |
|----------------------------|--|
| Dimensioni (LxPxA) | ca. 21 cm x 11 cm x 25,5 cm |
| Lunghezza cavo | ca. 1,5 m |
| Tensione/Frequenza di rete | 100-240 V AC / 50/60 Hz |
| Potenza nominale | max 20 W |
| Dimensione dell'ambiente | fino a 20 m ² |
| Capacità | ca. 2 litri |
| Capacità di nebulizzazione | 200 ml/ora |
| Spiegazione dei simboli |  L'apparecchio è dotato di doppio isolamento di protezione e corrisponde alla classe di protezione 2. |
| Volume | ca. 35 dB |

13. GARANZIA / ASSISTENZA

Per ulteriori informazioni sulla garanzia e sulle condizioni di garanzia, consultare la scheda di garanzia fornita.



Bu kullanım kılavuzunu dikkatle okuyun, ileride gerekebileceği için saklayın, diğer kullanıcıların erişebilmesini sağlayın ve içindeki yönergelere uyun.

⚠ UYARI

- Bu cihaz, 8 yaş ve üzeri çocuklar ve fiziksel, algısal ve akli becerileri kısıtlı veya tecrübesi ve bilgisi yetersiz olan kişiler tarafından ancak gözetim altında veya cihazın emniyetli kullanımı hakkında bilgilendirilmiş olmaları ve cihazın kullanımı sonucu ortaya çıkabilecek tehlikelerin bilincinde olmaları koşuluyla kullanılabilir.
- Çocuklar cihazla oynamamalıdır.
- Temizlik ve kullanıcı bakımı, gözetim altında olmadıkları sürece çocuklar tarafından yapılmamalıdır.
- Cihazı doldururken ve temizlerken elektrik kablosunu prizden çıkarın.
- Çözücü maddeler içeren temizlik malzemeleri kullanmayın.
- Bu cihazın elektrik bağlantı kablosu hasar gördüğünde bertaraf edilmelidir. Çıkarılmıyorsa, cihaz bertaraf edilmelidir.
- Yüksek nem seviyelerinin, ortamda biyolojik organizmaların üremesini kolaylaştırabileceğini unutmayın.
- Cihazın etrafındaki alanın nemlenmesine veya ıslanmasına izin vermeyin. Nem oluşursa cihazın çıkışını kısın. Çıkış hacmi düşürülemiyorsa cihazı aralıklı olarak kullanın. Halı, perde, kumaş veya masa örtüsü gibi emici malzemelerin nemlenmesine izin vermeyin.
- Cihaz kullanımda değilken haznede asla su bırakmayın.
- Saklamadan önce cihazı boşaltın ve temizleyin. Bir sonraki kullanımdan önce cihazı temizleyin.
- Suda ya da cihazın kullanıldığı veya saklandığı ortamda bulunabilecek mikroorganizmalar, su haznesinde üreyebilir ve su yenilenmediğinde ve depo üç günde bir uygun şekilde temizlenmediğinde havaya üflenerek çok ciddi sağlık risklerine neden olabilir.

İçindekiler

| | | | |
|--|----|--|----|
| 1. Teslimat kapsamı..... | 48 | 8. Temizlik ve bakım | 52 |
| 2. İşaretlerin açıklaması..... | 48 | 9. Aksesuarlar ve yedek parçalar | 53 |
| 3. Uyarılar ve güvenlik bilgileri..... | 48 | 10. Sorunların giderilmesi..... | 54 |
| 4. Amacına uygun kullanım | 49 | 11. Bertaraf etme..... | 55 |
| 5. Cihaz açıklaması..... | 50 | 12. Teknik veriler..... | 55 |
| 6. İlk çalıştırma..... | 50 | 13. Garanti / Servisi..... | 55 |
| 7. Kullanım..... | 51 | | |













1. TESLİMAT KAPSAMI

Teslimat kapsamını kontrol ederek karton ambalajın dıştan hasar görmemiş ve içeriğin eksiksiz olduğundan emin olun. Cihazı kullanmadan önce, cihazda ve aksesuarlarında görünür hasarlar olmadığından ve tüm ambalaj malzemelerinin çıkarıldığından emin olun. Şüpheli durumlarda kullanmayın ve satıcınıza veya belirtilen müşteri hizmetleri adresine başvurun.

- Alt ünite
- Su hazneli hava nemlendirici
- Temizlik fırçası
- Kullanım kılavuzu
- 15 Aroma pedi

2. İŞARETLERİN AÇIKLAMASI

Cihazın üzerinde, kullanım kılavuzunda, ambalajında ve model etiketinde aşağıdaki simgeler kullanılmıştır:

| | | | |
|--|--|---|---|
|  | UYARI Yaralanma tehlikelerine veya sağlığınıza ilgili tehlikelere yönelik uyarı |  | Üretici |
|  | DIKKAT Cihazdaki ve aksesuarlarındaki olası hasarlara yönelik güvenlik uyarısı |  | CE işareti Bu ürün gerekli Avrupa direktiflerinin ve ulusal direktiflerin gerekliliklerini karşılar. |
|  | Ürün bilgisi Önemli bilgilere yönelik uyarı |  | Ambalaj malzemesinin tanımlanması için kullanılan işaret. A = malzeme kısaltması, B = malzeme numarası: 1-7 = plastikler, 20 -22 = kâğıt ve karton. |
|  | Talimatı okuyun |  | Ürünler, AEB'nin belirlediği teknik kuralları gerektirdiği şartlara kesin bir şekilde uymaktadır. |
|  | Elektrikli ve elektronik atık cihazlarla ilgili AB direktifine (WEEE - Waste Electrical and Electronic Equipment) uygun şekilde bertaraf edilmelidir |  | Birleşik Krallık için Uygunluk Değerlendirmesi Yapıldı İşareti |
|  | Ürünü ve ambalaj bileşenlerini ayırın ve belediyenin kurallarına uygun olarak bertaraf edin. |  | Ambalaj bileşenlerini ayırın ve belediyenin kurallarına uygun olarak bertaraf edin. |
|  | Su haznesi, periyodik temizlik |  | İthalatçı simgesi |

3. UYARILAR VE GÜVENLİK BİLGİLERİ

Bu kullanım kılavuzunu dikkatle okuyun! Aşağıdaki yönergelerin dikkate alınmaması, kişisel yaralanmaya veya maddi hasara neden olabilir. Kullanım kılavuzunu ileride kullanmak üzere saklayın ve diğer kullanıcıların erişebilmesini sağlayın. Cihaz devretmeniz durumunda bu kullanım kılavuzunu da verin.

Elektrik Çarpması



UYARI

Elektrik çarpması tehlikesinden kaçınmak için elektrikli her cihaz gibi bu hava nemlendirici de dikkatli biçimde kullanılmalıdır.

- Cihazı üzerinde belirtilen şebeke voltajında çalıştırın (Model etiketi tabanın altında yer alır).
- Elektrik kablosunu yalnızca cihaz kapalıyken prize takın.
- Cihazda veya aksesuarda görünür bir hasar varsa, cihazı kesinlikle kullanmayın.
- Yere düşmüşse veya içine su girmişse, cihazı kesinlikle kullanmayın.
- Cihazı fırtınalı havalarda kullanmayın.
- Arıza veya çalışma bozukluğu durumunda cihazı hemen kapatın. Fişi prizden çekin.
- Fişi prizden çekerken elektrik kablosundan veya cihazdan tutarak çekmeyin.
- Cihazı elektrik kablosundan tutmayın veya bu şekilde taşımayın.
- Elektrik kablosunu cihazın etrafına sarmayın.
- Elektrik kablosu ve sıcak yüzeyler arasında mesafe bırakın.
- Elektrik kablosunun ve fişin su, buhar veya diğer sıvılara temas etmesini önleyin.
- Sadece kuru iç mekanlarda kullanın (örn. asla banyo küvetinde, saunada vs. kullanmayın).
- Suya düşmüş bir cihaza kesinlikle dokunmayın! Fişi hemen prizden çekin.
- Cihazı hiçbir şekilde darbeye maruz bırakmayın ve yere düşürmeyin.

Onarım



UYARI

- Cihazın tabanı kesinlikle açılmamalıdır.
- Onarımlar yalnızca kalifiye elemanlar tarafından yapılabilir. Nizami olmayan onarımlar kullanıcı için ciddi tehlikeler oluşturabilir. Onarım için müşteri servisi veya yetkili bir satıcıya başvurun.
- Cihazın elektrik kablosu zarar görmüşse üretici veya yetkili müşteri hizmetleri birimince değiştirilmelidir.

Yangın tehlikesi



UYARI

Amacına uygun olmayan kullanım veya kullanım kılavuzunun dikkate alınmaması gibi durumlar yangın tehlikesine yol açar!

- Cihazı battaniye veya yastık gibi nesnelere örterek kullanmayın.
- Cihazı kolayca tutuşabilen maddelerin yakınında kullanmayın.

Kullanım



UYARI

- Cihaz sadece kullanım kılavuzunda açıklanan şekilde kullanılmak üzere tasarlanmıştır. Uygunsuz ve dikkatsiz kullanımdan ötürü oluşacak hasarlardan üretici firma sorumlu değildir.
- Fiziksel, algısal ve akli becerileri nedeniyle ya da tecrübesizlik ve bilgisizliklerinden dolayı cihazı kullanamayacak durumda olan kişiler (çocuklar dahil), cihazı yetkili bir kişinin gözetimi veya direktifleri olmadan kullanmamalıdır.
- Çocuklar cihazla oynamaları için gözetim altında tutulmalıdır.
- Solunum yolları veya akciğerlerle ilgili ağır bir hastalığınız varsa, hava nemlendiriciyi kullanmadan önce doktorunuza danışın.
- Cihazı her kullanımdan sonra ve her temizleme işleminden önce kapatın. Fişi prizden çekin.
- Elektrik kablosunu ayağınız takılmayacak şekilde yerleştirin.



DİKKAT

- Cihazı mutlaka sağlam, devrilme tehlikesi bulunmayan, neme karşı duyarlı olmayan bir yüzeye koyun.
- Cihazdaki deliklere herhangi bir cisim sokmayın. Hareketli parçaların serbestçe hareket etmesini sağlayın.
- Cihazın üzerine herhangi bir cisim koymayın.
- Cihazı yüksek sıcaklıklardan koruyun.
- Doğrudan güneş ışığına maruz bırakmayın.

4. AMACINA UYGUN KULLANIM

Bu hava nemlendiricisi oda havasının nemlendirilmesi için tasarlanmıştır.

Cihaz kişisel kullanım için tasarlanmıştır.

5. CİHAZ AÇIKLAMASI

Hava nemlendirici

- havayı nemlendirir,
- sessiz çalışır,
- 20 m²'ye kadar büyüklükteki odalara uygundur,
- enerji tasarrufu sağlar ve su haznesi boşalınca kendiliğinden kapanır,
- temizlenmesi kolaydır,
- Gece moduna sahiptir.

1. Buhar çıkışı
2. Su haznesi
3. Su haznesi vidalı kapağı
4. Su bölmesi
5. Alt ünite
6. Ultrasonik membran
7. LED göstergeli açma/kapama düğmesi
8. Aroma gözü

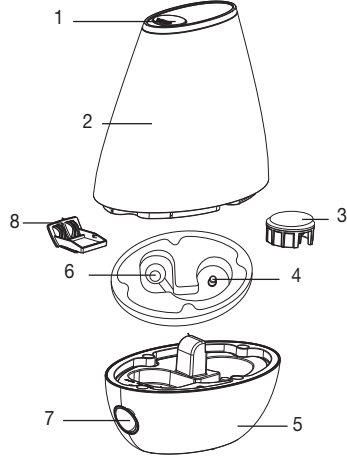

Hava nemlendirici LB 37 prensibi

1. Ultrason tarafından hareket ettirilen membran suyu hareket ettirir ve yüzeydeki en küçük su damlacıklarının bile çözülmesini sağlar.
2. Ventilator, cihazın aroma gözü üzerinden hava çeker.
3. Hava çözülmüş su damlacıkları ile zenginleşerek hafifçe yukarıdaki açıklığa doğru püskürtülür.
4. İstendiğinde cihaz aromalarla kullanılabilir.

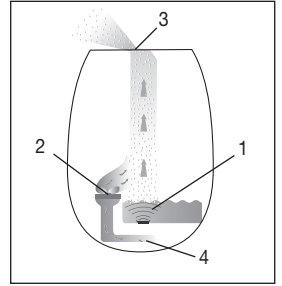

6. İLK ÇALIŞTIRMA

Cihazı kutusundan çıkarın

⚠ UYARI

Çocukları ambalaj malzemesinden uzak tutun. Boğulma tehlikesi vardır.

- Karton ambalajı açın.
- Üst koruyucuyu çıkarın. Folyoyu kapalı bırakın.
- Cihazı ambalajdan yukarı doğru çekerek çıkarın.
- Folyo kılıfı çıkarın.
- Cihazın, fişin ve kablusunun hasar görüp görmediğini kontrol edin.

Cihazı koyacağınız yer

⚠ UYARI

Cihazı çalıştırmadan önce Güvenlik bölümündeki güvenlik yönergelerini okuyun. ▷ Güvenlik sayfa 48–49.

- Hava nemlendiricinin bulunduğu ortam nemli olabilir.
- Kireçli su beyaz bir tortu oluşturabilir.
- Cihazı yere koymayın, yüksek bir yere yerleştirin (örn. masanın, komodinin üzerine)

- Cihazı buharın doğrudan eşyalarınızın üzerine gelmeyeceği şekilde yerleştirin.
 - Cihaz kullanılmadığında atık suyu boşaltın.
 - Nemlendiriciyi sert, düz ve sudan etkilenmeyen yüzeyler üzerine koyun
- Cihaz yanlışlıkla devrilirse, açık veya prize takılı olmasa dahi su sızdırabilir.

Su

i Not

- Suya eter içeren yağlar veya koku maddeleri sıkmayın. İlave maddelerin kullanımı plastiğin zarar görmesine veya renginin değişmesine yol açabilir. Ultrasonik membran yapışır ve zarar görür.
- Cihazda sıcaklığı 40°C altında temiz içme suyu kullanın. İçme suyu çok sertse, demineralize veya damıtılmış su kullanabilirsiniz.
- **İpucu!** Sert su için isteğe bağlı kireç filtresini kullanmanızı öneririz. ▷ 8. Yedek parçalar

Su haznesinin doldurulması

- Su haznesini kaldırın ve döndürün. Bir yaylı supap su haznesinin kapanmasını sağlar.
- Su haznesinin vidalı kapağını açın.
- Su doldurun. Su haznesi en fazla 2 litre alır.
- Su haznesini vidalı kapakla sıkıca kapayın.
- Su tankını döndürün ve tabana yerleştirin. Hazne tabana tam olarak oturmalıdır.

7. KULLANIM

i Not

Odanızdaki havanın nemini her zaman kontrol edin. Yoğun kullanım odada aşırı nemlenmeye yol açabilir. Bağlı nem % 60'ı geçmemelidir.

Cihazı açın

- Fişi prize takın.
- Haznede su yoksa veya yetersizse kırmızı bir ışık yanar. Cihaz güvenlik gerekçeleriyle kendiliğinden kapanmıştır.
- Su haznesini, Bölüm 6'te (İlk çalıştırma) belirtilen şekilde doldurun.

i Not

Cihazın üç farklı modu vardır:

| | LED ışığı | Hava nemlendirici | Buharlaştırma gücü |
|---|-----------|-------------------|--------------------|
| Açma/kapama düğmesine (1) 1 kez basın | mavi | Kademe 1 | ~ 200 ml/h |
| Açma/kapama düğmesine (1) 2 kez basın | beyaz | Kademe 2 | ~ 150 ml/h |
| Açma/kapama düğmesine (1) 3 kez basın (Gece modu) | kapama | Kademe 2 | ~ 150 ml/h |
| Açma/kapama düğmesine (1) 4 kez basın | kapama | kapama | - |

i Not

İstek üzerine aroma gözünde (8) iç kısımda bulunan pedin üzerine aroma / kokulu yağlar damlatabilirsiniz. Bu, odanın güzel kokmasını sağlar. Aromayı asla doğrudan su içine katmayın.

Cihazı kapatın

- 4 kez açma/kapama düğmesine (1) basın. LED ışığı söner.
- Fişi prizden çekin.

i Not

Gece modunda, sorunsuz ve iyi bir uyku için hava nemlendiricisi düşük buharlaştırma performansı ile çalışır ve LED aydınlatması da yanmaz.

8. TEMİZLİK VE BAKIM

Hijyenik ve arızasız kullanımın ön koşulu düzenli temizlik ve dezenfeksiyondur.

Cihazın kirlenmesi su kalitesi ve kullanım süresine bağlıdır. Temizlik için aşağıdaki periyodları öneririz.

| | | |
|--------------|-----------------|--|
| Üç günde bir | İhtiyaç halinde | |
| x | | Ultrasonik membranı bir fırça yardımıyla temizleyin, tabanı yıkayın. |
| x | | Su haznesini doldurun, suyu tazeleyin. |
| x | | Hava nemlendiricinin içini ve dışını temizleyin. |
| | x | Kireçten arındırmak. |

Kireç çözücü olarak bir sitrik asit çözeltisi (1 litre suda çözülmüş 30g saf sitrik asit tozu) veya bir sirke çözeltisi (1:2 oranında karıştırılmış %5 asit içerikli sirke ve su) kullanın.

UYARI

Cihazı her kullanımdan sonra ve her temizleme işleminden önce kapatın. Fişi prizden çekin.

DİKKAT

Cihazın 72 saatten uzun bir süre kullanılmadığı durumlarda su haznesini temizleyin ve hava nemlendiriciyi tamamen boşaltın.

Not

- Cihazı yalnızca belirtilen şekilde temizleyin.
- Tabana kesinlikle su girmemelidir.
- Çözelti maddeleri içeren temizlik maddesi kullanmayın.
- Temizlik için yalnızca yumuşak bir deterjan, bir sitrik asit veya sirke çözeltisi kullanın.

Ultrasonik membranı bir fırça yardımıyla temizleyin, tabanı yıkayın

Not

Tabandaki suyu yan kenardan ok yönünde boşaltın. Cihazın içine örn. vantilatör boşluğundan su kaçmamasına dikkat edin.

- Ultrasonik membranı cihazla birlikte verilen temizleme fırçası ile temizleyin.
- Tabandaki suyu yan kenardan boşaltın.
- Tabanda kir artıkları kalmışsa biraz taze temiz su dökün ve yine yan kenardan boşaltın.



Su haznesini doldurun, suyu tazeleyin

- Su haznesini düzenli olarak, günlük kullanımda en geç üç günde bir temizleyin.
- Yumuşak bir temizlik maddesi veya sirke/sirke bazlı temizleyici kullanın.
- Vidalı kapağın dışı bölümünü yumuşak bir fırçayla temizleyin.
- Su haznesini yarısına kadar suyla doldurun.
- Su haznesini vidalı kapakla sıkıca kapayın.
- Su haznesini sallayıp birkaç defa sağa sola yatırın.
- Suyu tamamen boşaltın.
- İşlemi taze temiz su ile tekrarlayın.

Hava nemlendiricinin içini ve dışını temizleyin

- Tabandaki suyu yan kenardan boşaltın.
- Hava nemlendiricinin içini ve dışını nemli bir bezle silin. Temizlik için yalnızca yumuşak bir deterjan, bir sitrik asit veya sirke çözeltisi kullanın.

Kireçten Arındırmak

Ultrasonik membranın kireçten arındırılması

Sert su cihazın ve en başta ultrasonik membranın kireçlenmesine yol açabilir. Bu beyaz bir tortu ile kendini belli eder. Cihazı düzenli olarak kireçten arındırın.

- Ultrasonik membran üzerine birkaç damla kireç çözücü damlatın.
- Etkisini göstermesi için 2-5 dakika bekleyin.
- Ultrasonik membranı temizleme fırçası ile temizleyin.
- Tabanı 2 defa taze temiz su ile yıkayın.

Tabanın iini temizleme

- Nemli ve yumuřak bir bezi kire zcye kısa sre batırın.
- Tabanı bezle ieriden silin.
- Tabana dikkatlice biraz taze temiz su dkn.
- Tabandaki suyu yan kenardan bořaltın.
- İřlemi taze temiz su ile tekrarlayın.

Su haznesinin kireten arındırılması

- Su haznesini yarısına kadar kire zcye ile doldurun.
- Su haznesini vidalı kapakla sıkıca kapayın.
- Su haznesini sallayıp birkaç defa saęa sola yatırın.
- Kire zcyy tamamen bořaltın.
- İřlemi taze temiz su ile 2 defa tekrarlayın.

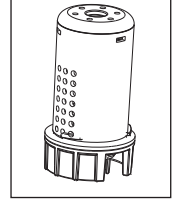

9. AKSESUARLAR VE YEDEK PARALAR

İpucu!

Sert su iin isteęe baęlı kire filtresini kullanmanızı neririz.
Kire filtresi (isteęe baęlı).

İ Not

- Cihaz kire filtresine raęmen kirelenirse veya evresinde beyaz bir tortu oluřursa filtreyi deęiřtirin.
- Kire filtresinin maksimum kullanım mr yakl. 2–3 aydır.
- Cihazı uzun bir sre kullanmayacaksanız kire filtresi su haznesinden ıkartılarak kurutulmalıdır.

Kire filtresinin montajı

- Su haznesini ıkarın ve dndrn.
- Su haznesinin vidalı kapaęını aın.
- Kire filtresini ieriden vidalı kapaęa vidalayın.
- Su haznesini vidalı kapakla sıkıca kapayın.

Ek rnler

Sonradan satın alınabilecek/ilave rnler iin www.beurer.com adresini ziyaret edin veya lkenizdeki ilgili servis adresine bařvurun (servis adresine listesine gre).

Sonradan satın alınabilecek/ilave rnler ayrıca piyasadan temin edilebilir.

| rn | rn numarası |
|---|---------------|
| Beurer by Taoasis Aroma Yaęı "Vitality" (10 ml) | 681.30 |
| Beurer by Taoasis Aroma Yaęı "Relax" (10 ml) | 681.32 |
| 10 adet aroma pedi | 163.801 |
| Kire filtresi (isteęe baęlı) | 163.803 |

10. SORUNLARIN GİDERİLMESİ

| Sorun | Sebep | zm |
|--|---|--|
| İřıklı gstergede hibir řey grnmyor | Elektrik kablosu takılı deęil. | Fiři takın. |
| Kırmızı iřıklı gsterge | Su seviyesi ok dřk, su haznesi boř. | Su deposunu doldurun. |
| Buhar ıkmyor | İřıklı gstergede kırmızı iřık yanıyor. | Su deposunu doldurun. |
| | İřıklı gsterge yanmıyor. | Fiři takın. |
| Buharda tuhaf bir koku var | Yeni cihaz. | Su haznesini ıkarın, vidalı kapaęı dndrn ve ıkarın. Aık, boř su haznesini serin, kuru bir yerde 12 saat sreyle havalandırın. |
| | Bayat veya kirli su. | Tabanı ve su haznesini bořaltın ve iyice temizleyin. Su haznesini taze suyla doldurun. |

| Sorun | Sebebe | Çözüm |
|--|--|---|
| Dikkati çeken bir gürültü var | Su haznesi tabana tam oturmamış. | Su haznesini çıkarın ve tabana doğru şekilde yerleştirin. Hazne tabana sıkıca yerleştirilmelidir. |
| | Su haznesinde çok az su var. | Su deposunu doldurun. |
| | Cihazın duruşu düz ve dengeli değil. | Cihazı düz ve sağlam bir yüzey üzerine koyun. |
| Su deposunun altından buhar çıkıyor | Su haznesi tabana tam oturmamış. | Su haznesini çıkarın. Tabandan su haznesine giden çıkışın temiz olup olmadığını kontrol edin. Gerekli ise temizleyin. Su haznesini tabana doğru şekilde yerleştirin. Hazne tabana tam olarak oturmalıdır. |
| Tank dolu olduğu halde LED kırmızı yanıyor | Fonksiyon hatası nedeniyle cihaz su seviyesini yanlış algılıyor. | Cihazı kapatıp tekrar çalıştırın. |

11. BERTARAF ETME

Çevreyi korumak için, kullanım ömrü dolan cihazı evsel atıklarla beraber elden çıkarmayın. Cihaz, ülkenizdeki uygun atık toplama merkezleri üzerinden bertaraf edilebilir. Cihazı hurda elektrikli ve elektronik eşya direktifine – WEEE (Waste Electrical and Electronic Equipment) uygun olarak bertaraf edin. Bertaraf etme ile ilgili sorularınızı, ilgili yerel makamlara iletebilirsiniz.



12. TEKNİK VERİLER

| | |
|--------------------------|---|
| Ölçüler (UxGxY) | yakl. 21 cm x 11 cm x 25,5 cm |
| Kablo uzunluğu | yakl. 1,5 m |
| Şebeke gerilimi/frekansı | 100–240 V AC / 50/60 Hz |
| Nominal güç | max 20W |
| Oda büyüklüğü | 20 m ² 'ye kadar |
| Hazne kapasitesi | yakl. 2 litre |
| Buharlaştırma gücü | 200 ml/saat |
| İşaretlerin açıklaması |  Cihaz çift koruyucu izolasyonludur ve Koruma Sınıfı 2'ye tabidir. |
| Ses düzeyi | yakl. 35 dB |

13. GARANTİ / SERVİ

Garanti ve garanti koşulları ile ilgili ayrıntılı bilgileri cihazla birlikte verilen garanti broşüründe bulabilirsiniz.



Внимательно прочтите эту инструкцию по применению, сохраните ее для последующего использования, храните в доступном для других пользователей месте и следуйте ее указаниям.

ПРЕДОСТЕРЕЖЕНИЕ

- Данный прибор может использоваться детьми старше 8 лет, а также лицами с ограниченными физическими, сенсорными или умственными способностями или с недостаточными знаниями и опытом в том случае, если они находятся под присмотром взрослых или проинструктированы о безопасном применении прибора и возможных опасностях.
- Не позволяйте детям играть с прибором.
- Очистка и техническое обслуживание детьми допускается только под присмотром взрослых.
- Во время заполнения и очистки отсоединяйте прибор от сети. Не используйте чистящие средства, содержащие растворитель.
- Не используйте чистящие средства, содержащие растворитель.
- Если провод сетевого питания прибора поврежден, его необходимо заменить. Если же он несъемный, то необходимо утилизировать сам прибор. Сам провод и работа по его замене платная услуга .
- Помните, что высокий уровень влажности может способствовать росту биологических организмов в окружающей среде.
- Не допускайте сырости или влажности вокруг прибора. При появлении сырости снизьте мощность прибора. Если уменьшить мощность не удастся, используйте прибор с перерывами. Не допускайте намокания впитывающих материалов, таких как ковровое покрытие, шторы, портьеры и скатерти.
- Никогда не оставляйте воду в резервуаре, если прибор не используется.
- Опорожните и очистите прибор, перед тем как убрать его на хранение. Очистите прибор перед следующим использованием.

- Если не обновлять воду и не очищать резервуар каждые три дня, то микроорганизмы, которые могут присутствовать в воде или окружающей среде, где используется или хранится прибор, могут размножиться в резервуаре для воды и выдуться в воздух, создавая опасность для здоровья.

Содержание

| | | | |
|--|----|--|----|
| 1. Комплект поставки..... | 57 | 8. Очистка и уход..... | 61 |
| 2. Пояснения к символам | 57 | 9. Аксессуары и запасные детали..... | 63 |
| 3. Предостережения и указания по технике безопасности..... | 57 | 10. Что делать при возникновении проблем?..... | 63 |
| 4. Использование по назначению | 58 | 11. Утилизация | 64 |
| 5. Описание прибора..... | 59 | 12. Технические данные | 64 |
| 6. Подготовка к работе..... | 59 | 13. Гарантия/Сервисное Обслуживание..... | 64 |
| 7. Применение..... | 60 | | |

1. КОМПЛЕКТ ПОСТАВКИ

Проверьте комплектность поставки и убедитесь, что на картонной упаковке нет внешних повреждений. Перед использованием убедитесь, что прибор и его принадлежности не имеют видимых повреждений, и удалите все упаковочные материалы. При наличии сомнений не используйте прибор и обратитесь к продавцу или в сервисную службу по указанному адресу.

- Основа увлажнителя воздуха
- Водяной резервуар увлажнителя воздуха
- Кисточка для чистки
- Инструкция по применению
- 15 ароматических подушечек

2. ПОЯСНЕНИЯ К СИМВОЛАМ

В настоящей инструкции по применению используются следующие символы.

| | | | |
|--|--|---|---|
|  | ПРЕДОСТЕРЕЖЕНИЕ Предупреждает об опасности травмирования или ущерба для здоровья |  | Изготовитель |
|  | ВНИМАНИЕ Указывает на возможные повреждения прибора/принадлежностей |  | Знак CE Это изделие соответствует требованиям действующих европейских и национальных директив. |
|  | Информация об изделии Обращает внимание на важную информацию |  | Маркировка для идентификации упаковочного материала. A = сокращенное обозначение материала, B = номер материала: 1-7 = пластик, 20-22 = бумага и картон |
|  | Прочтите инструкцию |  | Продукция прошла подтверждение соответствия требованиям технических регламентов ЕАЭС. |
|  | Утилизация прибора в соответствии с директивой ЕС по отходам электрического и электронного оборудования — WEEE (Waste Electrical and Electronic Equipment) |  | Знак соответствия требованиям Великобритании |

| | | | |
|--|---|---|--|
|  | Снимите упаковку с изделия и утилизируйте ее в соответствии с местными предписаниями. |  | Удалите элементы упаковки и утилизируйте их в соответствии с местными предписаниями. |
|  | Емкость для воды, периодическая очистка |  | Символ импортера |

3. ПРЕДОСТЕРЕЖЕНИЯ И УКАЗАНИЯ ПО ТЕХНИКЕ БЕЗОПАСНОСТИ

Внимательно прочтите данную инструкцию по применению! Несоблюдение нижеследующих указаний может привести к материальному ущербу или травмированию людей. Сохраните эту инструкцию и держите ее в месте, доступном для других пользователей. Передавайте прибор другому человеку вместе с инструкцией.

Удар электрическим током



ПРЕДОСТЕРЕЖЕНИЕ

Как и любой другой электрический прибор, осторожно и бережно используйте этот увлажнитель воздуха, чтобы избежать опасности поражения электрическим током.

- Эксплуатируйте прибор только при указанном на нем напряжении (заводская табличка расположена на нижней стороне основы увлажнителя).
- Если прибор выключен, подсоединяйте к розетке только сетевой кабель.
- Не используйте прибор или его принадлежности при видимых повреждениях.
- Не используйте прибор после падения или попадания в него воды.
- Не используйте прибор во время грозы.
- В случае появления дефектов или неполадок в работе немедленно отключите прибор. Выньте штекер из розетки.
- Никогда не тяните за сетевой кабель или за прибор, чтобы вынуть штекер из розетки.
- Никогда не перемещайте прибор, держа его за сетевой кабель.
- Не зажимайте сетевой кабель.
- Сетевой кабель должен находиться на расстоянии от горячих поверхностей.
- Убедитесь, что сетевой кабель и штекер не контактируют с водой, паром или другими жидкостями.
- Используйте прибор только в сухих помещениях (например, никогда не используйте его в ванной, сауне и т.д.).
- Никогда не пытайтесь взяться за прибор, если он упал в воду. Немедленно выньте штекер из розетки.
- Берегите прибор от ударов и падений.

Ремонт прибора



ПРЕДОСТЕРЕЖЕНИЕ

- Запрещено открывать основу увлажнителя, разбирать его.
- Ремонтные работы электрических приборов должны производиться только специалистами. При неправильном выполнении ремонта пользователь подвергает себя большой опасности. Если прибор нуждается в ремонте, обратитесь в сервисную службу или к авторизованному торговому представителю.
- Если сетевой кабель поврежден, он должен быть заменен производителем или авторизованной сервисной службой.

Опасность пожара



ПРЕДОСТЕРЕЖЕНИЕ

Использование прибора не по назначению или несоблюдение правил, указанных в этой инструкции, может при определенных обстоятельствах привести к пожару!

- Не используйте прибор накрытым, например под одеялом или подушкой.
- Не используйте прибор вблизи от легковоспламеняющихся веществ.

Обслуживание

ПРЕДОСТЕРЕЖЕНИЕ

- Прибор должен использоваться только в целях, описываемых в данной инструкции по применению. Производитель не несет ответственности за ущерб, причиненный вследствие использования прибора не по назначению или халатного обращения с ним.
- Данный прибор не предназначен для использования лицами (включая детей) с ограниченными психическими, сенсорными или душевными способностями, с недостаточными знаниями или опытом, за исключением случаев, когда за ними осуществляется надлежащий надзор или если они получают указания по использованию прибора.
- Необходимо следить за детьми, чтобы они не играли с прибором.
- При тяжелых заболеваниях дыхательных путей или легких перед применением увлажнителя воздуха проконсультируйтесь с врачом.
- Выключайте прибор после каждого применения и перед чисткой. Вынимайте штекер из розетки.
- Положите сетевой кабель так, чтобы не споткнуться об него.

ВНИМАНИЕ

- Убедитесь, что прибор находится на надежной, стабильной поверхности, невосприимчивой к влажности.
- Не закрывайте отверстия прибора чужеродными предметами. Следите за тем, чтобы подвижные части не были зажаты.
- Не ставьте никаких предметов на прибор.
- Берегите прибор от высоких температур.
- Избегайте прямых солнечных лучей.

4. ИСПОЛЬЗОВАНИЕ ПО НАЗНАЧЕНИЮ

Увлажнитель воздуха предназначен для увлажнения воздуха в помещениях.
Прибор предназначен для частного использования.

5. ОПИСАНИЕ ПРИБОРА

Увлажнитель воздуха:

- увлажняет воздух,
- работает тихо,
- подходит для использования в помещениях с площадью до 20 м²,
- экономит электроэнергию и автоматически отключается при пустом водяном резервуаре,
- прост в чистке,
- имеет ночной режим работы.

1. Отверстие для выпуска пара
2. Водяной резервуар
3. Навинчивающаяся крышка водяного резервуара
4. Водяная ванна
5. Основа увлажнителя воздуха
6. Ультразвуковая мембрана
7. Кнопка ВКЛ./ВЫКЛ. со светодиодным индикатором
8. Отсек для ароматической подушечки

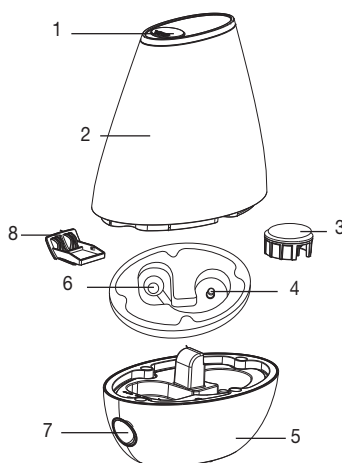

Принцип работы увлажнителя воздуха LB 37

1. Мембрана, приводимая в движение ультразвуком, заставляет двигаться воду, образуя при этом на поверхности мельчайшие частицы воды.
2. Вентилятор проводит воздух через боковой отсек для ароматической подушечки в приборе.
3. Воздух перемешивается с образовавшимися частицами воды и несильным потоком выходит из верхнего отверстия.
4. По желанию прибор можно использовать с ароматическими подушечками.

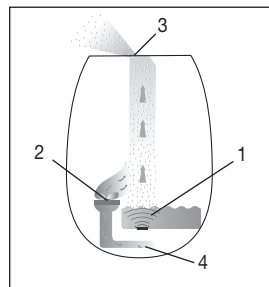

6. ПОДГОТОВКА К РАБОТЕ

Распаковка прибора



ПРЕДОСТЕРЕЖЕНИЕ

Не давайте упаковочный материал детям. Существует опасность удушья.

- Откройте картонную упаковку.
- Извлеките верхнюю защитную вкладку. Не снимайте пленку.
- Извлеките прибор из упаковки.
- Снимите пленку.
- Убедитесь в отсутствии повреждений на приборе, сетевом штекере и кабеле.

Место установки прибора



ПРЕДОСТЕРЕЖЕНИЕ

Прежде чем приступить к использованию прибора, прочтите указания по технике безопасности в разделе «Безопасность».

- Область непосредственно вокруг увлажнителя может стать влажной.
- При использовании известковой воды может образовываться белый осадок.
- Установите прибор не на пол, а на возвышения (например, на стол, комод).
- Установите прибор так, чтобы выходящий пар не был направлен на предметы.
- Сливайте оставшуюся воду, если не используете прибор.
- Установите увлажнитель воздуха на устойчивую горизонтальную водостойкую опору

При случайном опрокидывании прибора из него может вытечь вода, даже если прибор был выключен и не подключен к сети.

Вода



Указание

- Не добавляйте в воду эфирных масел или ароматических веществ. Использование добавок может навредить пластиковым деталям и их покрытию. Ультразвуковая мембрана может засориться и выйти из строя.
- Используйте для прибора свежую питьевую воду с температурой ниже 40 °С. Если питьевая вода слишком жесткая, используйте вместо нее деминерализованную или дистиллированную воду.
- **Совет!** При жесткой воде мы рекомендуем использовать известковый фильтр, поставляемый по желанию.

Наполните водяной резервуар водой

- Приподнимите и переверните водяной резервуар. Пружинный клапан закрывает водяной резервуар.
- Снимите навинчивающуюся крышку с резервуара.
- Залейте воду. Водяной резервуар вмещает макс. 2 л.
- Плотно заверните крышку на резервуаре.
- Переверните резервуар и установите его на базу. Резервуар должен плотно сидеть на основе.

7. ПРИМЕНЕНИЕ



Указание

Регулярно проверяйте уровень влажности в помещении. Интенсивное и продолжительное использование прибора может привести к переувлажнению воздуха. Относительная влажность не должна превышать 60%.

Включение прибора

- Вставьте штекер в розетку.

- Если в водяном резервуаре нет воды или ее недостаточно, загорится красный светодиод. В целях безопасности прибор отключится.
- Наполните водяной резервуар, как описано в разделе 6. Подготовка к работе.

Указание

Прибор имеет три режима работы:

| | Светодиодная подсветка | Увлажнитель воздуха | Испарение |
|---|-------------------------------|----------------------------|------------------|
| Нажмите кнопку ВКЛ./ВЫКЛ. (⏻) 1 раз | синий | Положение 1 | ~ 200 ml/h |
| Нажмите кнопку ВКЛ./ВЫКЛ. (⏻) 2 раз | белый | Положение 2 | ~ 150 ml/h |
| Нажмите кнопку ВКЛ./ВЫКЛ. (⏻) 3 раз (Ночной режим работы) | ВЫКЛ | Положение 2 | ~ 150 ml/h |
| Нажмите кнопку ВКЛ./ВЫКЛ. (⏻) 4 раз | ВЫКЛ | ВЫКЛ | - |

Указание

По желанию на прокладку, расположенную в отсеке для ароматической подушечки (8), Вы можете нанести ароматическое вещество или ароматические масла — для ароматизации помещения. Ни в коем случае не добавляйте ароматическое вещество прямо в воду.

Выключение прибора

- Нажмите кнопку ВКЛ./ВЫКЛ. (⏻) 4 раза. Светодиодная подсветка отключится.
- Выньте штекер из розетки.

Указание

В ночном режиме работы, на уровне 2 увлажнитель воздуха работает с более низким уровнем испарения, светодиодная подсветка отключается, обеспечивая глубокий и расслабляющий сон.

8. ОЧИСТКА И УХОД

Регулярные чистка и дезинфекция прибора являются главным условием для его бесперебойной работы и поддержания гигиеничности. Загрязненность прибора зависит от качества воды и времени работы. В любом случае мы рекомендуем чистить прибор с указанной ниже частотой.

| Каждые три дня | При необходимости | |
|----------------|-------------------|---|
| x | | Чистка ультразвуковой мембраны с помощью кисточки, промывка основы увлажнителя. |
| x | | Промывка водяного резервуара, замена воды. |
| x | | Чистка увлажнителя воздуха внутри и снаружи. |
| | x | Удаление известкового налета. |

Для удаления накипи используйте раствор лимонной кислоты (30 г порошка лимонной кислоты, растворенного в 1 л воды) либо уксусный раствор (5 %-й столовый уксус, смешанный с водой в соотношении 1:2).

ПРЕДОСТЕРЕЖЕНИЕ

Выключайте прибор после каждого применения и перед чисткой. Выньте штекер из розетки.

ВНИМАНИЕ

Очистите водяной резервуар и обязательно слейте всю воду из увлажнителя воздуха, если прибор не использовался более 72 часов.

Указание

- Чистите прибор только указанным способом.
- Вода ни в коем случае не должна попадать в основу.
- Не используйте чистящих средств, содержащих растворитель.
- Используйте для очистки и дезинфекции только мягкие моющие средства, раствор лимонной или уксусной кислоты.

Чистка ультразвуковой мембраны с помощью кисточки, промывка основы увлажнителя

i Указание

Сливайте воду из основы увлажнителя через боковой край по направлению стрелки. Следите, чтобы внутрь прибора не попала вода, например, через отверстие вентилятора.



- Очистите ультразвуковую мембрану, используя входящую в комплект кисточку для чистки.
- Слейте воду из основы увлажнителя через боковой край.
- Если в основе остались какие-либо загрязнения, налейте в нее немного чистой свежей воды и слейте ее через боковой край.

Промывка водяного резервуара, замена воды

- Регулярно очищайте водяной резервуар, при ежедневном использовании делайте это не реже одного раза в три дня.
- Используйте мягкое чистящее средство или уксус/чистящее средство, содержащее уксус.
- Очищайте резьбу навинчивающейся крышки с помощью мягкой щетки.
- Наполовину заполните резервуар водой.
- Плотно заверните крышку на резервуаре.
- Несколько раз переверните и потрясите водяной резервуар.
- Слейте всю воду.
- Повторите процесс, используя чистую свежую воду.

Внутренняя и наружная чистка увлажнителя воздуха

- Слейте воду из основы увлажнителя через боковой край.
- Влажной салфеткой протрите увлажнитель воздуха внутри и снаружи. Используйте для очистки и дезинфекции только мягкие моющие средства, раствор лимонной или уксусной кислоты.

Удаление известкового налета

Удаление известкового налета с ультразвуковой мембраны

Жесткая вода может привести к возникновению известки на приборе и в особенности на ультразвуковой мембране. Ее можно обнаружить по белому осадку. Регулярно удаляйте известковый налет с прибора.

- Налейте несколько капель раствора для удаления известки на ультразвуковую мембрану.
- Оставьте на 2–5 минут.
- Очистите ультразвуковую мембрану, используя кисточку для чистки.
- Дважды промойте основу чистой свежей водой.

Внутренняя чистка основы

- Ненадолго опустите влажную мягкую салфетку в раствор для удаления известки.
- Салфеткой протрите основу изнутри.
- Аккуратно налейте свежую чистую воду в основу.
- Слейте воду из основы увлажнителя через боковой край.
- Повторите процесс, используя чистую свежую воду.

Удаление известкового налета с водяного резервуара

- Наполовину заполните резервуар для воды раствором для удаления известки.
- Плотно заверните крышку на резервуаре.
- Несколько раз переверните и потрясите водяной резервуар.
- Полностью слейте раствор для удаления известки.
- Повторите процесс еще 2 раза, используя чистую свежую воду.

9. АКСЕССУАРЫ И ЗАПАСНЫЕ ДЕТАЛИ

Совет!

При жесткой воде мы рекомендуем использовать известковый фильтр, поставляемый по желанию. Известковый фильтр (по желанию).

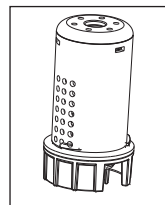

Указание

- Если, несмотря на установку известкового фильтра, на приборе образовалась известь или виден белый осадок, фильтр необходимо заменить.
- Срок службы известкового фильтра составляет не более 2–3 месяцев.
- Если прибор долгое время не используется, необходимо извлечь фильтр из водяного резервуара и просушить его.

Установка известкового фильтра

- Снимите и переверните водяной резервуар.
- Снимите навинчивающуюся крышку с резервуара.
- Навинтите фильтр на резьбу.
- Плотно заверните крышку на резервуаре.

Расходные материалы и принадлежности, приобретаемые дополнительно

Расходные материалы и принадлежности, приобретаемые дополнительно, можно заказать на сайте www.beurer.com или через сервисную службу в Вашей стране (см. адрес сервисной службы).

Расходные материалы и принадлежности также можно приобрести у розничного продавца.

| Наименование изделия | Артикул |
|--|---------|
| Ароматическое масло Vitality Beurer by Taoasis (10 мл) | 681.30 |
| Ароматическое масло Relax Beurer by Taoasis (10 мл) | 681.32 |
| 10 ароматических подушечек | 163.801 |
| Известковый фильтр (по желанию) | 163.803 |

10. ЧТО ДЕЛАТЬ ПРИ ВОЗНИКНОВЕНИИ ПРОБЛЕМ?

| Проблема | Причина | Мера по устранению |
|---|--|--|
| Отсутствует индикация | Не подключен сетевой кабель. | Вставьте штекер. |
| Светодиод горит красным | Слишком низкий уровень воды, водяной резервуар пуст. | Наполнить резервуар. |
| Пар не выходит | Светодиод горит красным. | Наполнить резервуар. |
| | Светодиод не горит. | Вставьте штекер. |
| Пар странно пахнет | Новый прибор. | Снять водяной резервуар, отвинтить навинчивающуюся крышку . Проветривать открытый пустой резервуар в прохладном сухом месте в течение 12 часов. |
| | Застоявшаяся или грязная вода. | Опорожнить и тщательно прочистить основу и водяной резервуар. Наполнить резервуар свежей водой. |
| Странные звуки | Водяной резервуар неверно установлен на основе. Слишком мало воды в водяном резервуаре. | Снять и переустановить резервуар на основу Резервуар должен плотно сидеть на основе. Наполнить резервуар. |
| | Прибор стоит неровно и нестабильно. | Установить прибор на устойчивую горизонтальную опору. |
| Пар выходит из-под водяного резервуара. | Водяной резервуар неверно установлен на основе. | Снять резервуар. Проверить, не загрязнилось ли соединение между основной и резервуаром. При необходимости почистить его. Верно установить резервуар на основу. Резервуар должен плотно сидеть на основе. |

| Проблема | Причина | Мера по устранению |
|---|---|-----------------------|
| Светодиод горит красным цветом, несмотря на то, что резервуар полный. | Вследствие неисправности прибор неверно оценивает уровень воды. | Перезапустите прибор. |

11. УТИЛИЗАЦИЯ

В интересах охраны окружающей среды категорически запрещается выбрасывать прибор по завершении срока его службы вместе с бытовыми отходами. Утилизация должна производиться через соответствующие пункты сбора в Вашей стране. Прибор следует утилизировать согласно Директиве ЕС по отходам электрического и электронного оборудования – WEEE (Waste Electrical and Electronic Equipment). В случае вопросов обращайтесь в местную коммунальную службу, ответственную за утилизацию отходов.



12. ТЕХНИЧЕСКИЕ ДАННЫЕ

| | |
|-------------------------|---|
| Размеры (ДхШхВ) | ок. 21 x 11 x 25,5 см |
| Длина кабеля | ок. 1,5 м |
| Напряжение/частота сети | 100–240 В / 50–60 Гц |
| Номинальная мощность | max 20 Вт |
| Площадь помещения | до 20 м ² |
| Вместимость | ок. 2 л |
| Испарение | 200 мл/час |
| Пояснения к символам |  Прибор имеет двойную защитную изоляцию и соответствует, таким образом, классу защиты 2. |
| Громкость | ок. 35 dB |

13. ГАРАНТИЯ/СЕРВИСНОЕ ОБСЛУЖИВАНИЕ

Более подробную информацию о гарантии и гарантийных условиях см. в прилагаемом гарантийном листе.



Należy dokładnie przeczytać niniejszą instrukcję obsługi, zachować ją i przechowywać w miejscu dostępnym dla innych użytkowników oraz przestrzegać podanych w niej wskazówek.

OSTRZEŻENIE

- Urządzenie może być obsługiwane przez dzieci od 8 roku życia oraz osoby z ograniczoną sprawnością fizyczną, ruchową i umysłową lub brakiem doświadczenia i wiedzy tylko wtedy, gdy znajdują się one pod nadzorem lub otrzymały instrukcje dotyczące bezpiecznego korzystania z urządzenia i są świadome zagrożeń wynikających z jego użytkowania.
- Dzieciom nie wolno bawić się urządzeniem.
- Czyszczenie i konserwacja urządzenia nie mogą być przeprowadzane przez dzieci, chyba że znajdują się one pod opieką osoby dorosłej.
- Przed napełnianiem i czyszczeniem należy odłączyć urządzenie od zasilania.
- Nie należy używać środków czyszczących zawierających rozpuszczalnik.
- Jeśli kabel zasilający urządzenia ulegnie uszkodzeniu, należy go zutylizować. Jeśli nie ma możliwości wyjęcia kabla, należy zutylizować urządzenie.
- Należy pamiętać, że wysoka wilgotność może sprzyjać rozwojowi mikroorganizmów w środowisku.
- Nie dopuścić do zamoczenia obszaru wokół urządzenia. Jeśli tak się stanie, zmniejszyć moc urządzenia. Jeśli nie można obniżyć parametrów wyjściowych urządzenia, używać urządzenia z przerwami. Nie wolno dopuścić do zawilgocenia materiałów chłonnych, takich jak dywany, zasłony czy obrusy.
- Nigdy nie pozostawiać wody w zbiorniku, gdy urządzenie nie jest używane.
- Opróżnić i wyczyścić urządzenie przed przechowywaniem. Wyczyścić urządzenie przed następnym użyciem.

- Mikroorganizmy obecne w wodzie lub w środowisku, w którym urządzenie jest używane lub przechowywane, mogą rozwijać się w zbiorniku wody i być wydychywane w powietrze, powodując bardzo poważne zagrożenie dla zdrowia, jeśli woda nie będzie wymieniana, a zbiornik nie będzie właściwie czyszczony co trzy dni.

Spis treści

| | | | |
|---|----|--|----|
| 1. Zawartość opakowania | 66 | 7. Zastosowanie | 69 |
| 2. Objaśnienie symboli | 66 | 8. Czyszczenie i konserwacja..... | 70 |
| 3. Ostrzeżenia i wskazówki dotyczące bezpieczeństwa | 66 | 9. Akcesoria i części zamienne | 71 |
| 4. Użytkowanie zgodnie z przeznaczeniem | 67 | 10. Postępowanie w przypadku problemów | 72 |
| 5. Opis urządzenia..... | 68 | 11. Utylizacja | 73 |
| 6. Uruchomienie | 68 | 12. Dane techniczne..... | 73 |
| | | 13. Gwarancja / Serwis | 73 |











1. ZAWARTOŚĆ OPAKOWANIA

Zestaw należy sprawdzić pod kątem zewnętrznych uszkodzeń kartonowego opakowania oraz kompletności zawartości. Przed użyciem upewnić się, że na urządzeniu ani na akcesoriach nie widać żadnych uszkodzeń, a wszystkie części opakowania zostały usunięte. W razie wątpliwości zaprzestać używania urządzenia i zwrócić się do sprzedawcy lub pod podany adres działu obsługi klienta.

- Baza nawilżacza powietrza
- Zbiornik na wodę nawilżacza powietrza
- Pędzelek do czyszczenia
- Instrukcja obsługi
- 15 Wkładek aromatycznych

2. OBJAŚNIENIE SYMBOLI

Na urządzeniu, w instrukcji obsługi, na opakowaniu i tabliczce znamionowej urządzenia zastosowano następujące symbole:

| | | | |
|--|---|---|---|
|  | OSTRZEŻENIE Wskazówka ostrzegająca przed niebezpieczeństwem odniesienia obrażeń lub zagrożenia zdrowia |  | Producent |
|  | UWAGA Zasada bezpieczeństwa odnosząca się do ewentualnych uszkodzeń urządzenia/akcesoriów. |  | Oznakowanie CE Niniejszy produkt spełnia wymagania obowiązujących dyrektyw europejskich i krajowych. |
|  | Informacja o produkcie Wskazówka z ważnymi informacjami. |  | Oznakowanie identyfikujące materiał opakowaniowy. A = skrót nazwy materiału, B = numer materiału: 1-7 = tworzywa sztuczne, 20-22 = papier i tektura |
|  | Należy przeczytać instrukcję |  | Produkty spełniają wymagania przepisów technicznych obowiązujących w Euroazjatyckiej Unii Gospodarczej. |
|  | Utylizacja zgodnie z dyrektywą WE o zużytych urządzeniach elektrycznych i elektronicznych – WEEE (Waste Electrical and Electronic Equipment). |  | Oznaczenie zgodności z wymogami w Wielkiej Brytanii |

| | | | |
|--|--|---|--|
|  | Oddzielić produkt i elementy opakowania i zutylizować je zgodnie z lokalnymi przepisami. |  | Oddzielić elementy opakowania i zutylizować je zgodnie z lokalnymi przepisami. |
|  | Zbiornik na wodę, okresowe czyszczenie |  | Symbol importera |

3. OSTRZEŻENIA I WSKAZÓWKI DOTYCZĄCE BEZPIECZEŃSTWA

Należy uważnie przeczytać niniejszą instrukcję obsługi! Nieprzestrzeganie poniższych wskazówek może spowodować powstanie szkód rzeczowych i osobowych. Niniejszą instrukcję obsługi należy zachować oraz należy zapewnić do niej dostęp wszystkim użytkownikom. W razie przekazania urządzenia innym osobom należy przekazać również instrukcję obsługi.

Porażenie prądem elektrycznym

OSTRZEŻENIE

Nawilżacza powietrza, tak jak każdego urządzenia elektrycznego, należy używać ostrożnie i z rozwagą, aby zapobiec niebezpieczeństwu porażenia prądem.

- Urządzenie należy zasilac tylko napięciem sieciowym podanym na urządzeniu (tabliczka znamionowa znajduje się na spodzie bazy).
- Kabel zasilania należy wkładać do gniazdka tylko wtedy, gdy urządzenie jest wyłączone.
- Urządzenia oraz akcesoriów nigdy nie należy używać w razie, jeśli posiadają one widoczne uszkodzenia.
- Urządzenia nie należy używać, jeśli upadło lub jeśli do jego wnętrza dostała się woda.
- Urządzenia nie należy używać podczas burzy.
- W razie wystąpienia uszkodzeń lub zakłóceń w pracy urządzenia należy je natychmiast wyłączyć. Następnie należy wyjąć wtyczkę z gniazdka.
- Wyciągając wtyczkę z gniazdka nie wolno ciągnąć za kabel ani za urządzenie.
- Nie wolno trzymać ani przenosić urządzenia, trzymając za kabel zasilania.
- Nie owijają ciasno kabla zasilania wokół urządzenia.
- Należy zachować odstęp pomiędzy kablem a gorącymi powierzchniami.
- Należy upewnić się, że kabel zasilania oraz wtyczka nie mają kontaktu z wodą, parą ani innymi cieczkami.
- Dłatego urządzenie wolno użytkować tylko w suchych pomieszczeniach (np. nigdy w łazience, w saunie itp.).
- Nigdy nie należy sięgać po urządzenie, jeśli wpadło do wody. Należy natychmiast wyjąć wtyczkę z gniazdka.
- Nie należy narażać urządzenia na uderzenia mechaniczne ani na upadki.

Naprawa

OSTRZEŻENIE

- Nie należy otwierać bazy nawilżacza.
- Naprawy urządzeń elektrycznych mogą być przeprowadzane wyłącznie przez fachowców. Nieodpowiednio przeprowadzona naprawa może spowodować poważne zagrożenia dla użytkownika. W przypadku konieczności naprawy należy zwrócić się do punktu obsługi klienta lub autoryzowanego sprzedawcy.
- Jeśli kabel zasilania urządzenia uległ uszkodzeniu, musi zostać wymieniony przez producenta lub w autoryzowanym punkcie obsługi klienta.

Zagrożenie pożarowe

OSTRZEŻENIE

W przypadku użycia niezgodnego z przeznaczeniem lub nieprzestrzegania instrukcji obsługi może dojść do zagrożenia pożarowego!

- Urządzenia nie należy używać pod przykryciem, np. pod kocem lub poduszką.
- Nie używać urządzenia w pobliżu materiałów łatwopalnych.

Obsługa

OSTRZEŻENIE

- Urządzenie jest przeznaczone wyłącznie do używania w celu określonym w niniejszej instrukcji obsługi. Producent nie ponosi odpowiedzialności za szkody powstałe wskutek niewłaściwego lub lekkomyślnego użytkownika.

- Urządzenie to nie jest przystosowane do użytku przez osoby (łącznie z dziećmi) niepełnosprawne ruchowo lub umysłowo, nieposiadające wystarczającej wiedzy i/lub doświadczenia, chyba że używają go pod kontrolą osoby odpowiedzialnej za ich bezpieczeństwo lub sposób używania urządzenia został im wyjaśniony przez te osoby.
- Należy zwracać uwagę, aby dzieci nie bawiły się urządzeniem.
- Jeżeli użytkownik cierpi na poważną chorobę dróg oddechowych lub płuc przed użyciem urządzenia powinien zasięgnąć porady lekarskiej.
- Urządzenie należy wyłączyć zawsze po użyciu oraz przed czyszczeniem. Następnie należy wyjąć wtyczkę z gniazdka.
- Kabel zasilania należy ułożyć tak, aby uniemożliwić potknięcie się o niego.

UWAGA

- Należy upewnić się, że urządzenie stoi na stabilnej, niewywracalnej, odpornej na wilgoć powierzchni.
- Nie wolno wtykać przedmiotów do otworów urządzenia. Należy uważać na to, aby nigdy nie doszło do zablokowania ruchomych części urządzenia.
- Na urządzeniu nie należy kłaść przedmiotów.
- Urządzenie należy chronić przed wysoką temperaturą.
- Unikać bezpośredniego nasłonecznienia.

4. UŻYTKOWANIE ZGODNE Z PRZEZNACZENIEM

Nawilżacz powietrza służy do nawilżania powietrza w pomieszczeniach. Urządzenie jest przeznaczone do użytku prywatnego.

5. OPIS URZĄDZENIA

Nawilżacz powietrza

- nawilża powietrze,
- pracuje cicho,
- nadaje się do pomieszczeń o powierzchni do 20 m²,
- jest energooszczędny i w razie braku wody w zbiorniku automatycznie wyłącza się,
- jego czyszczenie nie sprawia trudności,
- posiada funkcję trybu nocnego.

1. Wylot pary
2. Zbiornik na wodę
3. Zamknięcie zakręcane zbiornika na wodę
4. Wanienka na wodę
5. Baza nawilżacza powietrza
6. Membrana ultradźwiękowa
7. Włącznik/wyłącznik z wyświetlaczem LED
8. Przegródka na aromat

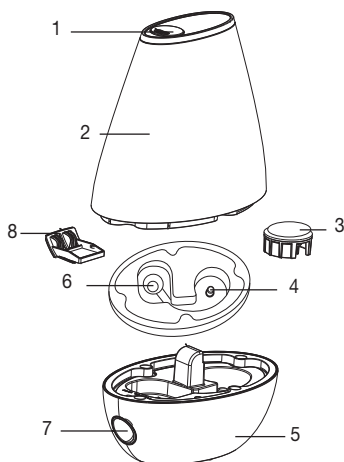

Zasada działania nawilżacza powietrza LB 37

1. Poruszana przez ultradźwięki membrana porusza wodę i powoduje powstawanie kropelek wody na powierzchni.
2. Wentylator wciąga powietrze przez boczną przegródkę na aromat urządzenia.
3. Powietrze jest wzbogacane o powstałe kropelki wody i delikatnie wypuszczane górą.
4. Można także używać nawilżacza z aromatami.

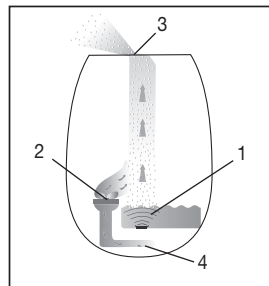

6. URUCHOMIENIE

Wypakowywanie urządzenia

OSTRZEŻENIE

Opakowanie należy trzymać z dala od dzieci. Istnieje niebezpieczeństwo uduszenia.

- Otwórz kartonowe opakowanie.
- Wyjmij górną wkładkę zabezpieczającą. Folię pozostaw zamkniętą.
- Wyjmij urządzenie z opakowania od góry.
- Usuń foliowy worek.
- Sprawdź, czy wtyczka lub kabel nie są uszkodzone.

Miejsce ustawienia

OSTRZEŻENIE

Przed użyciem urządzenia należy zapoznać się ze wskazówkami dotyczącymi bezpieczeństwa zawartymi w rozdziale Instrukcje bezpieczeństwa.

- Wilgotność w bezpośrednim otoczeniu nawilżacza powietrza może być wysoka.
- Jeśli używana woda zawiera kamień, na urządzeniu może pojawić się biały osad.
- Urządzenia nie należy umieszczać na podłodze. Należy je postawić wyżej (np. na stole, na komodzie).
- Urządzenie należy ustawić w taki sposób, aby wylot pary nie był skierowany na inne przedmioty.
- Jeśli urządzenie nie jest używane, należy wylać pozostałą wodę.
- Nawilżacz powietrza można ustawiać wyłącznie na stabilnych, poziomych i wodoodpornych powierzchniach.

W razie przypadkowego przewrócenia urządzenia może z niego wypłynąć woda, nawet jeśli urządzenie jest wyłączone i niepodłączone do prądu.

Woda

Wskazówka

- Do wody nie należy dodawać olejków eterycznych ani substancji zapachowych. W przypadku zastosowania tego typu dodatków materiał z tworzywa sztucznego może zostać zafarbowany i uszkodzony. Membrana ultradźwiękowa skleja się i zostaje w ten sposób uszkodzona.
- W urządzeniu należy stosować świeżą wodę pitną o temperaturze poniżej 40°C. Jeśli woda pitna jest bardzo twarda, można stosować wodę demineralizowaną lub destylowaną.
- **Wskazówka!** W przypadku twardej wody jest zalecane zastosowanie opcjonalnego filtra.

Napełnianie zbiornika na wodę

- Podnieś zbiornik na wodę i obróć go. Zbiornik na wodę jest zamykany zaworem sprężynowym.
- Otwórz zakręcane zamknięcie zbiornika na wodę.
- Napełnij go wodą. W zbiorniku mieści się maksymalnie 2 litra wody.
- Zamknij dokładnie zbiornik na wodę zakręcany zamknięciem.
- Obrócić zbiornik na wodę i umieścić go na bazie. Zbiornik powinien być zamocowany na bazie.

7. ZASTOSOWANIE

Wskazówka

Należy regularnie sprawdzać wilgotność powietrza w pomieszczeniu. Intensywne i długotrwałe używanie urządzenia może doprowadzić do zbyt dużej wilgotności powietrza. Względna wilgotność powietrza nie powinna wynosić więcej niż 60%.

Włączanie urządzenia

- Włóż wtyczkę do gniazdka.

- Jeśli w zbiorniku nie ma wody lub jej ilość jest niewystarczająca dioda LED zaświeci na czerwono. Urządzenie zostanie automatycznie wyłączone ze względów bezpieczeństwa.
- Napełnianie zbiornika zostało opisane w punkcie 6. Uruchomienie.

Wskazówka

Urządzenie ma trzy różne tryby:

| | Podświetlenie LED | Nawilżacz powietrza | Objętość |
|--|-------------------|---------------------|------------|
| Nacisnąć 1x włącznik/wyłącznik (⏻) | niebieska | Stopień 1 | ~ 200 ml/h |
| Nacisnąć 2x włącznik/wyłącznik (⏻) | biały | Stopień 2 | ~ 150 ml/h |
| Nacisnąć 3x włącznik/wyłącznik (⏻) (Tryb nocny) | wyłącznik | Stopień 2 | ~ 150 ml/h |
| Nacisnąć 4x włącznik/wyłącznik (⏻) | wyłącznik | wyłącznik | - |

Wskazówka

Można także skropić aromatem/olejkiem eterycznym wewnętrzną wkładkę w przegródce na aromat (8). Umożliwia to rozprowadzanie zapachu w pomieszczeniu. Olejku aromatycznego w żadnym wypadku nie należy wlewać bezpośrednio do wody.

Wyłączanie urządzenia

- Nacisnąć 4 włącznik/wyłącznik (⏻). Podświetlenie LED gaśnie.
- Wyciągnij wtyczkę z gniazdka.

Wskazówka

Nawilżacz powietrza pracuje w trybie nocnym na poziomie 2 z niską wydajnością parowania i bez podświetlenia LED, aby zapewnić spokojny i relaksujący sen.

8. CZYSZCZENIE I KONSERWACJA

Warunkiem zapewnienia higieny i prawidłowego działania urządzenia jest jego regularne czyszczenie i dezynfekcja. Zabrudzenie urządzenia jest uzależnione od jakości wody i czasu pracy. W każdym przypadku jest zalecana poniższa częstotliwość czyszczenia.

| Co 3 dni | W razie potrzeby | |
|----------|------------------|--|
| x | | Wyczyścić membranę ultradźwiękową za pomocą pędzelka, wypłukać bazę. |
| x | | Wypłukać zbiornik na wodę, wymienić wodę. |
| x | | Wyczyścić stronę wewnętrzną i zewnętrzną nawilżacza powietrza. |
| | x | Usunąć kamień. |

Jako roztworu odkamieniającego używać roztworu kwasu cytrynowego (30 g czystego kwasu cytrynowego w proszku rozpuszczonego w 1 l wody) lub roztworu octu (ocet domowy o kwasowości 5% zmieszany z wodą w stosunku 1:2).

OSTRZEŻENIE

Urządzenie należy wyłączyć zawsze po użyciu oraz przed czyszczeniem. Następnie należy wyjąć wtyczkę z gniazdka.

UWAGA

W razie nieużywania urządzenia przez ponad 72 godziny należy koniecznie całkowicie opróżnić nawilżacz powietrza i oczyścić zbiornik na wodę.

Wskazówka

- Urządzenia należy czyścić tylko w podany sposób.
- W żadnym wypadku do bazy nie powinna dostać się ciecz.
- Nie używać środków czyszczących zawierających rozpuszczalnik.

- Do czyszczenia i dezynfekcji używać wyłącznie łagodnego płynu do mycia naczyń, roztworu kwasu cytrynowego lub octu.

Czyszczenie membrany ultradźwiękowej za pomocą pędzelka, płukanie bazy

i Wskazówka

Należy wylewać wodę z bazy przez boczną krawędź zgodnie z kierunkiem strzałki. Należy uważać, aby do wnętrza urządzenia nie dostała się woda, np. przez otwór wentylacyjny.



- Wyczyść membranę ultradźwiękową za pomocą dostarczonego pędzelka.
- Wylej wodę z bazy przez boczną krawędź.
- Jeśli w bazie zostaną resztki zabrudzeń, wlej do niej trochę czystej, świeżej wody i wylej krawędzią boczną.

Płukanie zbiornika na wodę, wymiana wody

- Zbiornik na wodę należy regularnie czyścić, a w przypadku codziennego użytkowania nie rzadziej niż co trzy dni.
- Należy stosować delikatny środek czyszczący lub ocet/środek na bazie octu.
- Gwint zamknięcia zakręcanego należy czyścić za pomocą miękkiej szmatki.
- Napełnij zbiornik wodą do połowy.
- Zamknij dokładnie zbiornik na wodę zakręcanym zamknięciem.
- Potrząśnij zbiornikiem i przechyl go kilkakrotnie w różne strony.
- Wylej całą wodę.
- Wlej czystą, świeżą wodę i powtórz powyższy proces.

Czyszczenie zewnętrznej i wewnętrznej powierzchni nawilżacza powietrza

- Wylej wodę z bazy przez boczną krawędź.
- Wytwórz wilgotną i wewnętrzną powierzchnię nawilżacza powietrza za pomocą wilgotnej szmatki. Do czyszczenia używać wyłącznie łagodnego płynu do mycia naczyń, roztworu kwasu cytrynowego lub octu.

Usuwanie kamienia

Usuwanie kamienia z membrany ultradźwiękowej

Twarda woda może doprowadzić do powstania kamienia na urządzeniu, przede wszystkim na membranie ultradźwiękowej. Jeśli do tego dochodzi, pojawia się na nim biały osad. Urządzenie należy regularnie oczyszczać z kamienia.

- Spryskać roztworem odkamieniacza membranę ultradźwiękową.
- Pozostaw na 2 do 5 minut.
- Wyczyść membranę ultradźwiękową za pomocą dostarczonego pędzelka.
- Dwukrotnie wypłucz bazę czystą, świeżą wodą.

Czyszczenie wnętrza bazy

- Na krótko zanurzyć wilgotną, miękką szmatkę w roztworze odkamieniacza.
- Przetrzyj wnętrze bazy ścierką.
- Ostrożnie wlej odrobinę świeżej, czystej wody do bazy.
- Wylej wodę z bazy przez boczną krawędź.
- Wlej czystą, świeżą wodę i powtórz powyższy proces.

Odkamienianie zbiornika na wodę

- Napełnić zbiornik na wodę do połowy roztworem odkamieniacza.
- Zamknij dokładnie zbiornik na wodę zakręcanym zamknięciem.
- Potrząśnij zbiornikiem i przechyl go kilkakrotnie w różne strony.
- Opróżnić cały roztwór odkamieniacza.
- Powtórz powyższy proces jeszcze dwa razy, używając czystej, świeżej wody.

9. AKCESORIA I CZĘŚCI ZAMIENNE

Wskazówka!

W przypadku twardej wody jest zalecane zastosowanie opcjonalnego filtra. Filtr zabezpieczający przed kamieniem (opcjonalny).

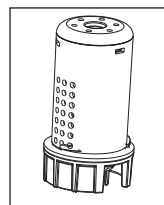

i Wskazówka

- Jeśli pomimo zastosowania filtra w urządzeniu osadza się kamień lub jeśli tworzy się biały osad, należy wymienić filtr.
- Żywotność filtra wynosi maksymalnie około 2 do 3 miesięcy.
- Jeżeli urządzenie nie jest używane przez dłuższy czas, należy wyjąć ze zbiornika na wodę filtr i wysuszyć go.

Montaż filtra zabezpieczającego przed kamieniem

- Podnieś zbiornik na wodę i obróć go.
- Otwórz zakręcane zamknięcie zbiornika na wodę.
- Przykręć filtr do wnętrza zamknięcia zakręcane.
- Zamknij dokładnie zbiornik na wodę zakręcanym zamknięciem.

Akcesoria dodatkowe/uzupełniające

W celu zakupienia produktów uzupełniających/dodatkowych można odwiedzić stronę internetową www.beurer.com lub zwrócić się do serwisu w danym kraju (zgodnie z listą adresów serwisów).

Produkty uzupełniające/dodatkowe są również dostępne w handlu detalicznym.

| Artykuł | Numer artykułu |
|---|-----------------------|
| Olejek aromatyczny Beurer by Taoasis „Vitality” (10 ml) | 681.30 |
| Olejek aromatyczny Beurer by Taoasis „Relax” (10 ml) | 681.32 |
| 10 szt. wkładek aromatycznych | 163.801 |
| Filtr zabezpieczający przed kamieniem (opcjonalny) | 163.803 |

10. POSTĘPOWANIE W PRZYPADKU PROBLEMÓW

| Problem | Przyczyna | Usuwanie |
|---|---|--|
| Dioda LED nie świeci | Kabel zasilania nie jest podłączony. | Podłączyć wtyczkę. |
| Dioda LED świeci na czerwono | Poziom wody jest zbyt niski, zbiornik na wodę jest pusty. | Napełnij zbiornik na wodę. |
| Z urządzenia nie wydostaje się para | Dioda LED świeci na czerwono. Dioda LED nie świeci. | Napełnij zbiornik na wodę. Podłączyć wtyczkę. |
| Para dziwnie pachnie | Nowe urządzenie. Nieświeża lub brudna woda. | Podnieś zbiornik na wodę, odkręć zamknięcie zakręcane i zdejmij je. Przewietrz otwarty i pusty zbiornik w chłodnym i suchym miejscu przez 12 godzin. Wylej wodę z bazy i zbiornika i dokładnie je wyczyść. Napełnij zbiornik świeżą wodą. |
| Wyraźny zapach | Zbiornik nie jest odpowiednio umieszczony na bazie. W zbiorniku jest za mało wody. Urządzenie nie stoi równo i stabilnie. | Podnieś zbiornik na wodę i umieść go prawidłowo na bazie. Zbiornik powinien być zamocowany na bazie. Napełnij zbiornik na wodę. Ustaw urządzenie na poziomym i stabilnym podłożu. |
| Para wydostaje się ze spodu zbiornika na wodę | Zbiornik nie jest odpowiednio umieszczony na bazie. | Podnieś zbiornik na wodę. Sprawdź, czy połączenie bazy ze zbiornikiem jest czyste. W razie potrzeby wyczyść je. Umieść zbiornik prawidłowo na bazie. Zbiornik powinien być zamocowany na bazie. |
| Dioda LED świeci na czerwono, chociaż zbiornik jest pełny | Ze względu na błąd w działaniu urządzenie nieprawidłowo szacuje poziom wody. | Uruchomić ponownie urządzenie. |

11. UTYLIZACJA

Ze względu na ochronę środowiska naturalnego po zakończeniu okresu eksploatacji urządzenia nie należy go wyrzucać wraz ze zwykłymi odpadami domowymi. Utylizację należy zlecić w odpowiednim punkcie zbiórki w danym kraju. Urządzenie należy zutylizować zgodnie z dyrektywą o zużytych urządzeniach elektrycznych i elektronicznych – WEEE (Waste Electrical and Electronic Equipment). W razie pytań należy zwrócić się do odpowiedniej instytucji odpowiedzialnej za utylizację.



12. DANE TECHNICZNE

| | |
|----------------------------------|--|
| Wymiary (dł. x szer. x wys.) | ok. 21 cm x 11 cm x 25,5 cm |
| Długość przewodu | ok. 1,5 m |
| Napięcie/częstotliwość zasilania | 100–240 V AC / 50/60 Hz |
| Moc znamionowa | max 20 W |
| Wielkość pomieszczenia | do 20 m ² |
| Objętość | ok. 2 litra |
| Maksymalna wydajność parowania | 200 ml/godz. |
| Objaśnienie symboli | <input type="checkbox"/> Urządzenie posiada podwójną izolację ochronną i jest zgodne tym samym z Klasą ochronności II. |
| Głośność | ok. 35 dB |

13. GWARANCJA / SERWIS

Szczegółowe informacje na temat gwarancji i warunków gwarancji znajdują się w załączonej ulotce gwarancyjnej.



Beurer UK Ltd., Suite 16, Stonecross Place, Yew Tree Way
WA3 2SH Golborne, United Kingdom



BEURER GmbH • Söflinger Str. 218 • 89077 Ulm (Germany)
www.beurer.com • www.beurer-gesundheitsratgeber.com • www.beurer-healthguide.com



LB37_2022-11-08_04_IM1_BEU