

beurer

HT 85

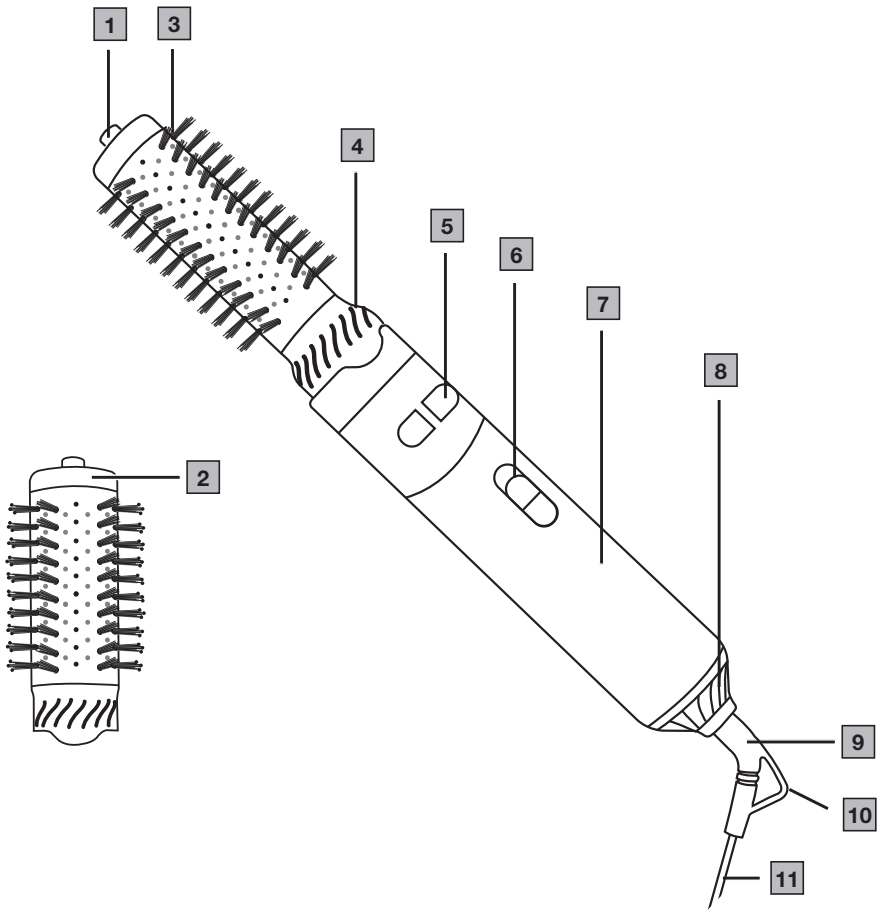

RO Perie rotativă cu aer cald
Instrucțiuni de utilizare





Citiți cu atenție prezentele instrucțiuni de utilizare. Respectați indicațiile de avertizare și de siguranță. Păstrați instrucțiunile de utilizare pentru consultarea ulterioară. Puneți instrucțiunile de utilizare la dispoziția altor utilizatori. La predarea aparatului, înmănați și instrucțiunile de utilizare.

▲ AVERTIZARE

- Aparatul este destinat exclusiv utilizării în gospodărie/în mediul privat, nu în domeniul comercial.
- Acest aparat poate fi utilizat de copii peste 8 ani și de persoane cu capacități fizice, senzoriale sau mintale reduse sau fără experiență și cunoștințe necesare numai dacă aceste persoane sunt supravegheate sau dacă au fost informate cu privire la utilizarea în siguranță a aparatului și înțeleg pericolele care rezultă din aceasta.
- Copiilor nu le este permis să se joace cu aparatul.
- Lucrările de curățare și întreținere destinate utilizatorului nu trebuie efectuate de copii fără a fi supravegheați.
- În cazul în care cablul de alimentare al acestui aparat este deteriorat, acesta trebuie schimbat de către producător sau serviciul pentru clienți al acestuia sau de către o persoană cu o calificare similară pentru a evita riscurile.
- Dacă folosiți aparatul în baie trebuie să scoateți cablul din priză după utilizare, deoarece apropierea față de apă reprezintă un pericol chiar dacă aparatul este oprit.
- Nu utilizați niciodată aparatul în apropierea căzilor, chiuvetelor, dușurilor sau a altor vase care conțin apă sau alte lichide – pericol de electrocutare!
- Ca protecție suplimentară se recomandă instalarea unui sistem de protecție împotriva curentului vagabond (RCD=Residual-Current Circuit Devise) cu un curent de declanșare calculat de maximum 30 mA în circuitul electric al băii. Informații în acest sens sunt oferite de firma locală specializată în domeniul instalațiilor electrice.
- Nu sunteți autorizat în niciun caz să demontați sau să reparați aparatul, în caz contrar nefiind posibilă garantarea unei funcționări ireproșabile. În cazul nerespectării, pierdeți garanția.

Conținut

1. Pachet de livrare	4
2. Explicația simbolurilor	4
3. Indicații de avertizare și de siguranță	4
4. Descrierea produsului	5
5. Utilizare	5

6. Curățarea și întreținerea	7
7. Eliminarea ca deșeu	7
8. Date tehnice	7
9. Garanție	8





1. PACHET DE LIVRARE







Verificați pachetul de livrare pentru a vă asigura că starea ambalajului de carton este ireproșabilă și conținutul acestuia este complet. Înainte de utilizare, asigurați-vă că produsul și componentele incluse în pachetul de livrare nu prezintă defecțiuni vizibile și că sunt îndepărtate toate materiile de ambalar. Dacă aveți îndoieli, nu utilizați dispozitivul și adresați-vă comerciantului dumneavoastră sau serviciului pentru clienți, la adresa menționată.





- 1 Perie rotativă cu aer cald
- 1 Perie termică
- 1 Ondulator
- 1 Prezentele instrucțiuni de utilizare

2. EXPLICAȚIA SIMBOLURILOR

Pe produs, în instrucțiunile de utilizare, pe ambalaj și pe plăcuța de identificare a produsului sunt utilizate următoarele simboluri:

 PERICOL
Indică un pericol iminent. Dacă acesta nu este evitat, consecința este decesul ori vătămări foarte grave.
 AVERTIZARE
Indică un posibil pericol iminent. Dacă acesta nu este evitat, consecințele pot fi decesul sau vătămări foarte grave.
 ATENȚIE
Indică un posibil pericol iminent. Dacă acesta nu este evitat, consecințele pot fi vătămări ușoare ori minore.
 INDICAȚIE
Indică o situație posibil periculoasă. Dacă nu este evitată, instalația ori un obiect din mediul înconjurător poate fi deteriorat/ă.

	Informații privind produsul Indicație privind informații importante
	Citiți instrucțiunile
	Dispozitivul (electric) nu trebuie aruncat împreună cu deșeurile menajere
	Producător
	Marcajul CE Acest produs îndeplinește cerințele directivelor europene și naționale în vigoare.
	Marcaj pentru identificarea materialului de ambalare. A = Abreviere pentru material, B = Numărul materialului: 1-7 = Material plastic, 20-22 = Hârtie și carton

	Separati produsul și componentele ambalajului și eliminați-le în conformitate cu regulamentele locale.
	Dispozitiv din clasa de protecție II
	S-a demonstrat că produsele îndeplinesc cerințele reglementărilor tehnice ale Uniunii Economice Eurasiatice (UEE)
	Marca de conformitate pentru Regatul Unit
	Importator
	Pericol Nu utilizați aparatul în apropierea apei sau în apă (de exemplu, chiuvetă, duș, cadă) – pericol de electrocutare!
	Nu înfășurați cablul în jurul aparatului

3. INDICAȚII DE AVERTIZARE ȘI DE SIGURANȚĂ

Produsul poate fi utilizat numai în scopul descris în prezentele instrucțiuni de utilizare. Producătorul nu poate fi tras la răspundere pentru defecțiunile rezultate ca urmare a utilizării necorespunzătoare sau neglijente a aparatului. Nerespectarea următoarelor indicații poate duce la vătămări corporale sau daune materiale.

Utilizarea conform destinației

AVERTIZARE

- Utilizați produsul exclusiv pentru utilizare externă și în scopul pentru care a fost creat și în modul specificat în aceste instrucțiuni de utilizare.
- Produsul trebuie utilizat exclusiv pentru uscarea și coafarea personală a părului!
- Trageți numai de ștecărul de rețea atunci când scoateți cablul din priză.
- Dacă produsul nu este utilizat în modul prevăzut de producător, siguranța nu poate fi garantată.

INDICAȚIE

- Nu utilizați produsul în aer liber.
- Nu utilizați piese suplimentare care nu sunt recomandate de producător sau care nu sunt comercializate ca accesorii.

Pericol de electrocutare

PERICOL

- Nu utilizați niciodată produsul în apropierea câștilor, chiuvetelor, dușurilor sau a altor vase care conțin apă sau alte lichide.

- Nu scufundați niciodată produsul în apă sau în alte lichide! În cazul în care produsul cade în apă, nu introduceți mâna în apă! Mai întâi, decuplați siguranța de la nivelul cutiei de siguranțe și, apoi, scoateți ștecărul din priză. Înainte de a nouă utilizare, solicitați verificarea produsului de către un atelier de specialitate autorizat!
- Evitați pătrunderea apei în interiorul produsului!
- Nu atingeți niciodată produsul cu mâinile sau picioarele ude sau umede.
- Nu apropiați obiecte metalice (de exemplu, bijuterii) de orificiul de aspirare pentru a evita aspirarea acestora.
- Nu introduceți obiecte în interiorul carcasei!
- În cazul unei deteriorări vizibile a produsului, a cablului/ștecherului sau a accesoriului, nu utilizați aparatul și contactați comerciantul dumneavoastră sau serviciul pentru clienți, la adresa menționată.
- Poziționați-vă pe o suprafață uscată, care nu prezintă conductibilitate electrică.
- Nu trageți, nu răsușiți și nu îndoiți cablul de alimentare, nu îl trageți și nu îl poziționați peste/pe obiecte tăioase, ascuțite sau suprafețe încinse. Nu înfășurați cablul de alimentare în jurul produsului! Cablurile de alimentare deteriorate sau răscucite cresc pericolul de electrocutare!
- În cazul în care produsul a căzut sau a suferit alte daune, acesta trebuie schimbat de către producător sau serviciul pentru clienți al acestuia sau de către o persoană cu o calificare similară pentru a evita riscurile. Nu utilizați produsul dacă este deteriorat sau dacă nu funcționează corect.

⚠ AVERTIZARE

- Conectați produsul numai la o priză cu tensiunea menționată pe plăcuța de fabricație.
- În cazul defectării, produsul trebuie reparat de către un atelier de specialitate calificat.
- Produsul trebuie să fie deconectat de la sursa de curent în timpul lucrărilor de întreținere și la înlocuirea accesoriilor.
- Nu utilizați cabluri prelungitoare în baie pentru a asigura accesul rapid la ștecărul de rețea în caz de necesitate.
- Nu prindeți cablul de alimentare, de exemplu, în sertare sau uși.
- Descurcați cablul de alimentare dacă este răscucit.

Pericol de arsuri și de incendiu

⚠ AVERTIZARE

- Țineți produsul doar de mâner atunci când acesta se află în funcțiune **7**.
- Nu acoperiți produsul cu prosoape sau cu alte obiecte, atât timp cât acesta este în funcțiune sau este fierbinte.
- Nu este permis ca produsul, suflanta și orificiul de aspirație să fie acoperite.
- Aveți grijă să nu utilizați substanțe inflamabile în timpul utilizării și curățării. De asemenea, în apropierea produsului nu trebuie să se afle lichide inflamabile.
- Dacă folosiți produsul trebuie să scoateți ștecărul din priză după utilizare, deoarece apropierea față de substanțele inflamabile reprezintă un pericol chiar dacă produsul este oprit.
- Produsul și accesoriile utilizate pot deveni foarte fierbinți în timpul utilizării, în funcție de durata de utilizare. Nu atingeți! Înainte de separare, lăsați produsul și accesoriile să se răcească suficient pe o suprafață neinflamabilă!
- Admisia de aer nu trebuie să fie acoperită în timpul utilizării. Verificați în mod regulat dacă admisia de aer este curată și dacă este acoperită cu fire de păr.

- Poziționați produsul numai pe un suport neinflamabil.
- Țineți produsul fierbinte la distanță de suprafețe sensibile și de piele.
- Nu utilizați produsul pe păr sintetic

4. DESCRIEREA PRODUSULUI

Desenele aferente sunt ilustrate la pagina 2.

1	Buton de deblocare
2	Ondulator pentru bucle și ondulare
3	Perie termică pentru volum și o mișcare naturală a părului
4	Orificiu pentru evacuarea aerului
5	Taste de rotație
6	Înterupător glisant pentru treptele de viteză și de încălzire 2 = Curent de aer puternic, temperatură ridicată 1 = Curent de aer slab, temperatură redusă ☼ = Treaptă de aer rece
7	Mâner
8	Filtru pentru aspirarea aerului
9	Articulație rotativă 360°
10	Element de protecție împotriva îndoirii, cu ureche de suspendare
11	Cablul de alimentare

5. UTILIZARE

⚠ AVERTIZARE

- După prima pornire, se resimte un miros slab în primele minute. Acest lucru este normal și nu prezintă pericol pentru sănătate. Lăsați produsul să funcționeze timp de trei până la cinci minute. Ulterior, puteți folosi produsul în modul obișnuit.
- În timpul utilizării, nu lăsați niciodată produsul nesupravegheat.
- Oprțiți produsul după fiecare utilizare și la fiecare întreținere.
- În caz de supraîncălzire, produsul se oprește automat pentru siguranța dumneavoastră.
- Poziționați-vă pe o suprafață uscată, care nu prezintă conductibilitate electrică. Pericol de electrocutare!
- Asigurați-vă că nu aveți mâinile ude! Există pericol de electrocutare!
- Peria termică **3**, ondulatorul **2** și aparatul se pot încinge, în funcție de poziția înterupătorului și durata de utilizare – pericol de arsuri și de incendiu! Nu atingeți peria termică **3** și ondulatorul **2**.
- Poziționați aparatul numai pe un suport neinflamabil. Pericol de incendiu!
- Asigurați-vă că nu se pot aspira direct fire de păr. Pericol de incendiu!

⚠️ ATENȚIE

- Nu prindeți cablul de alimentare **11** de exemplu la sertare sau uși.
- Descurcați cablul de alimentare **11** dacă acesta este răsucit.
- Nu trageți, nu răsuciți și nu îndoiiți cablul de alimentare **11**, nu îl trageți și nu îl poziționați peste/pe obiecte tăioase, ascuțite sau suprafețe încinse.
- În caz de supraîncălzire, aparatul se oprește automat pentru siguranța dumneavoastră.
- Scoateți ștecărul din priză și lăsați aparatul să se răcească.
- Înainte de a-l porni din nou, verificați orificiul pentru evacuarea aerului **4** și filtrul pentru aspirarea aerului **8** pentru a vedea dacă sunt obturate (de exemplu, prin scame, praf sau păr aspirat).

Instrucțiuni generale

Etapa 1: Fixarea/scoaterea periei

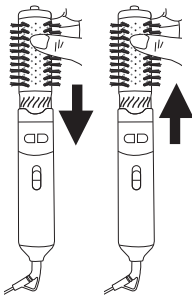

- Pentru a așeza peria pe peria cu aer cald, introduceți peria dorită în peria cu aer cald și rotiți-o la stânga sau la dreapta, dacă este necesar, până când acesta se fixează sonor și vizibil.
- Pentru a scoate peria din peria de aer cald, țineți apăsat butonul de deblocare **1** de pe perie și trageți-o din peria cu aer cald.
- Lăsați peria termică **3** și ondulatorul **2** să se răcească înainte de a le scoate.

Etapa 2: Introduceți ștecărul în priză

- Conectați ștecărul periei cu aer cald la o priză corespunzătoare.

Etapa 3: Pregătirea părului

- Uscați mai întâi părul cu un prosop.
- Pieptănați bine părul.

Utilizați peria cu aer cald numai pe părul ușor umed și bine pieptănat.

Etapa 4: Trepte de viteză și de încălzire

Împingeți întrerupătorul glisant **6** al periei cu aer cald în treapta de viteză și de încălzire dorită (2, 1 sau ❄️).

Treapta	Trepte de viteză și de încălzire	Tip de păr / Utilizare
2	Suflantă puternică, temperatură ridicată	Pentru păr cu fir gros
1	Suflantă slabă, temperatură medie	Pentru păr fin
❄️	Suflantă puternică, rece	Pentru fixarea coafurii

Etapa 5: După utilizare:

- După utilizare, împingeți întrerupătorul glisant **6** la treapta 0.
- Așezați peria cu aer cald pe un suport rezistent la temperaturi înalte și lăsați-o să se răcească.
- Ulterior, curățați peria cu aer cald conform descrierii din capitolul „6. Curățarea”.
- Păstrați peria cu aer cald într-un loc sigur, răcoros și uscat. La alegere, puteți atârna peria cu aer cald de urechea de suspendare **10**.

Păr îndreptat

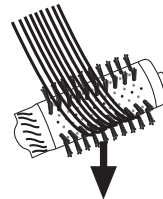

- Utilizați peria termică **3**.
- Dacă aveți părul fin, împingeți întrerupătorul glisant **6** la treapta 1.
- Dacă aveți părul cu fir gros, împingeți întrerupătorul glisant **6** la treapta 2.
- Prindeți șuvița de păr de la rădăcină și deplasați-vă cu peria termică până la vârful părului.
- Repetați acest proces de câteva ori până când părul este drept.

Păr ondulat și buclat



- Utilizați ondulatorul **2**.
- Dacă aveți părul fin, împingeți întrerupătorul glisant **6** la treapta 1.
- Dacă aveți părul cu fir gros, împingeți întrerupătorul glisant **6** la treapta 2.
- Cu ajutorul tastelor de rotație, înfășurați complet o șuviță de păr de la vârf spre rădăcină.
- Mențineți această poziție timp de cca. 20 de secunde.

- După scurgerea celor 20 de secunde, împingeți întrerupătorul glisant **6** la treapta **2** pentru a fixa șuvițele de păr.
- Înfașurați din nou complet șuvițele de păr cu ajutorul tastelor de rotație.
- Pentru a coafa părul rămas, repetați pașii de la 1 la 6.

Păr cu aspect natural și volum Perii rotative spre exterior:



- Dacă aveți părul fin, împingeți întrerupătorul glisant **6** la treapta 1.
- Dacă aveți părul cu fir gros, împingeți întrerupătorul glisant **6** la treapta 2.
- Aplicați peria termică **3** pe vârful părului peste șuvițe.
- Țineți apăsată tasta de rotație pentru înfașurare până când vârful părului este rulat în exterior la dimensiunea dorită.
- Mențineți această poziție timp de cca. 20 de secunde.
- După scurgerea celor 20 de secunde, împingeți întrerupătorul glisant **6** la treapta **2** pentru a fixa șuvițele de păr.
- Înfașurați din nou complet șuvițele de păr cu ajutorul tastelor de rotație în direcția inversă.
- Pentru a coafa părul rămas, repetați pașii de la 1 la 6.

Perii rotative spre interior:



- Utilizați peria termică **3**.
- Dacă aveți părul fin, împingeți întrerupătorul glisant **6** la treapta 1.
- Dacă aveți părul cu fir gros, împingeți întrerupătorul glisant **6** la treapta 2.
- Aplicați peria termică **3** pe vârful părului sub șuvițe.
- Țineți apăsată tasta de rotație pentru înfașurare până când vârful părului este rulat în interior la dimensiunea dorită.
- Mențineți această poziție timp de cca. 20 de secunde.
- După scurgerea celor 20 de secunde, împingeți întrerupătorul glisant **6** la treapta **2** pentru a fixa șuvițele de păr.
- Înfașurați din nou complet șuvițele de păr cu ajutorul tastelor de rotație în direcția inversă.
- Pentru a coafa părul rămas, repetați pașii de la 1 la 6.

INDICAȚIE

- Dacă părul se încurcă în timpul înfașurării sau desfășurării, opriți aparatul și desprindeți cu atenție șuvița de păr de pe perie.

6. CURĂȚAREA ȘI ÎNTREȚINEREA

⚠ ATENȚIE

- Înainte de curățare, scoateți întotdeauna ștecărul din priză. Pericol de electrocutare!
- Evitați pătrunderea apei în interiorul aparatului! Pericol de electrocutare!
- Nu curățați aparatul cu lichide ușor inflamabile! Pericol de incendiu!

INDICAȚIE

- Aparatul dumneavoastră nu necesită efectuarea de lucrări de întreținere.
- Protejați aparatul împotriva prafului, murdăriei și umidității.
- Nu curățați aparatul niciodată în mașina de spălat!
- Nu utilizați niciodată agenți de curățare agresivi, abrazivi sau caustici, obiecte de curățare ascuțite sau perii tari!
- Carcasa periei cu aer cald și accesoriile pot fi curățate cu o lavetă moale, umezită în apă caldă.
- Înainte de fiecare utilizare, curățați orificiul pentru evacuarea aerului **4** și filtrul pentru aspirarea aerului **8** cu o pensulă/perie pentru a îndepărta scamele, praful și părul aspirat.
- Dacă ondulatorul **2** și peria termică **3** sunt foarte murdare, îndepărtați-le de pe aparat și spălați-le bine sub jet de apă.
- Uscăți cu atenție ondulatorul **2** și peria termică **3** după curățare!
- Folosiți accesoriile din nou abia când sunt complet uscate.

7. ELIMINAREA CA DEȘEU

În vederea protejării mediului înconjurător, aparatul nu trebuie eliminat la gunoia menajeră la finalul duratei de viață. Eliminarea se poate realiza prin intermediul centrelor de colectare corespunzătoare din țara dumneavoastră. Respectați dispozițiile locale privind eliminarea materialelor. Eliminați aparatul conform prevederilor Directivei – WEEE (Waste Electrical and Electronic Equipment) privind aparatele electrice și electronice vechi. Pentru întrebări suplimentare, adresați-vă autorităților locale responsabile pentru eliminarea deșeurilor.



8. DATE TEHNICE

Model:	HT 85
Greutate:	Piesă manuală: 461 g, perie termică: 79 g, ondulator: 95 g
Alimentarea cu tensiune	220-240 V~, 50-60 Hz
Consum de putere	800 – 1000 W
Clasă de protecție	II
Condiții ambiante	Aprobat numai pentru utilizarea în interior
Domeniul de temperaturi admis	-10 până la +40 °C

Ne rezervăm dreptul de a efectua modificări de natură tehnică.

9. GARANȚIE

Pentru informații suplimentare privind garanția și condițiile de garanție, consultați broșura de garanție inclusă în pachetul de livrare.