



| | |
|---|----|
| DE Elektrische Milchpumpe Gebrauchsanweisung | 2 |
| EN Electric breast pump Instructions for use | 15 |
| FR Tire-lait électrique Mode d'emploi | 28 |
| ES Extractor de leche eléctrico Instrucciones de uso..... | 41 |
| IT Tiralatte elettrico Istruzioni per l'uso..... | 54 |

| | |
|---|----|
| TR Elektrikli süt pompası Kullanım kılavuzu | 67 |
| RU Молокоотсос Инструкция по применению..... | 80 |
| PL Elektryczny laktator Instrukcja obsługi..... | 93 |





Lesen Sie diese Gebrauchsanweisung sorgfältig durch, bewahren Sie sie für den späteren Gebrauch auf, machen Sie sie anderen Benutzern zugänglich und beachten Sie die Hinweise.

Inhaltsverzeichnis

| | |
|---|-----------|
| 1. Zum Kennenlernen | 2 |
| 2. Lieferumfang..... | 3 |
| 3. Zeichenerklärung | 3 |
| 4. Bestimmungsgemäßer Gebrauch | 4 |
| 5. Hinweise | 4 |
| 6. Gerätebeschreibung | 6 |
| 7. Inbetriebnahme..... | 7 |
| 7.1 Milchpumpe zusammenbauen | 7 |
| 7.2 Milchpumpe reinigen und sterilisieren | 8 |
| 8. Bedienung | 9 |
| 8.1 Tipps für einen besseren Milchfluss..... | 9 |
| 8.2 Milchpumpe bedienen..... | 9 |
| 8.3 Aufbewahrung der Muttermilch..... | 10 |
| 8.4 Füttern der Muttermilch..... | 10 |
| 9. Was tun bei Problemen? | 11 |
| 9.1 Ersatz- und Verschleißteile | 11 |
| 10. Entsorgung | 12 |
| 11. Technische Daten | 12 |
| 12. Netzteil..... | 13 |
| 13. Garantie/Service..... | 14 |

Sehr geehrte Kundin, sehr geehrter Kunde,

vielen Dank, dass Sie sich für eines unserer Produkte entschieden haben. Unser Name steht für hochwertige und eingehend geprüfte Qualitätsprodukte aus den Bereichen Wärme, Sanfte Therapie, Blutdruck/Diagnose, Gewicht, Massage, Beauty, Luft und Baby. Lesen Sie diese Gebrauchsanweisung sorgfältig durch, bewahren Sie sie für späteren Gebrauch auf, machen Sie sie anderen Benutzern zugänglich und beachten Sie die Hinweise.

Mit freundlicher Empfehlung
Ihr Beurer-Team

1. Zum Kennenlernen

Mit der Beurer Milchpumpe BY 40 können stillende Frauen Ihre Muttermilch einfach und bequem zu Hause abpumpen. Wird die weibliche Brust der stillenden Frau nicht ausreichend entleert, kann dies zu einem schmerzhaften Milchstau führen, welcher sich im schlimmsten Fall zu einer Brustwarzenentzündung (Mastitis) entwickeln kann. Mit der Milchpumpe kann ein Milchstau durch gezieltes Abpumpen der Muttermilch verhindert werden.

Hinzukommend helfen Milchpumpen auch bei rissigen oder wunden Brustwarzen Linderung zu verschaffen. Mit Hilfe der eingebauten Stimulationsfunktion können Sie auch Flach- oder Hohlwarzen hervorholen, um das anschließende Abpumpen der Muttermilch zu erleichtern. Die Milchpumpe ermöglicht es Ihnen auch die Muttermilch in der Flasche aufzubewahren, z.B. für Reisen oder wenn Sie von dem Baby über einen längeren Zeitraum getrennt sind.

















Mit der Milchpumpe können auch Babys mit Muttermilch versorgt werden, die aus gesundheitlichen Gründen (Frühgeburt, Gaumenspalte) nicht direkt an der Brust der Mutter saugen können.

2. Lieferumfang

- Milchpumpe (Motoreinheit)
- Silikonschlauch
- Pumpenaufsatz mit Silikonmembran und Silikonventil
- Silikonkissen (normale Größe)
- Fläschchen
- Schraubverschluss
- 2x Adapter für Avent + NUK Fläschchen
- Netzstecker
- 4 x 1,5 V Typ AA-Batterien
- Diese Gebrauchsanweisung

3. Zeichenerklärung

Folgende Symbole werden in dieser Gebrauchsanweisung verwendet:

| | |
|--|---|
|  | WARNUNG Warnhinweis auf Verletzungsgefahren oder Gefahren für Ihre Gesundheit |
|  | ACHTUNG Sicherheitshinweis auf mögliche Schäden am Gerät/Zubehör |
|  | Hinweis Hinweis auf wichtige Informationen |
|  | Gebrauchsanweisung beachten |
|  | Anwendungsteil Typ BF |
|  | Gleichstrom |
|  | Entsorgung gemäß Elektro- und Elektronik-Altgeräte EG-Richtlinie WEEE (Waste Electrical and Electronic Equipment) |
|  | Hersteller |
|  | Operating Zulässige Betriebstemperatur und -luftfeuchtigkeit |
|  | Storage Zulässige Lagerungstemperatur und -luftfeuchtigkeit |
| IP 21 | Geschützt gegen Fremdkörper $\geq 12,5$ mm und gegen senkrecht tropfendes Wasser. |
|  | Zeigt an, dass die Verpackung gemäss Verordnung 1935/2004 Produkte enthält, die dazu bestimmt sind, mit Lebensmitteln in Berührung zu kommen. |
|  | Seriennummer |
|  | Die CE-Kennzeichnung bescheinigt die Konformität mit den grundlegenden Anforderungen der Richtlinie 93/42/EEC für Medizinprodukte. |
|  | Katalognummer des Herstellers |
|  | Das Gerät ist doppelt schutzisoliert und entspricht der Schutzklasse 2. |
|  | Verpackung umweltgerecht entsorgen |

4. Bestimmungsgemäßer Gebrauch

Verwenden Sie die Milchpumpe ausschließlich an der Brust von stillenden Frauen zum Abpumpen von Muttermilch. Verwenden Sie die Milchpumpe nicht an Tieren! Die Milchpumpe ist nur für den Einsatz im häuslichen/privaten Umfeld bestimmt, nicht im gewerblichen Bereich.

Dieses Gerät darf nur für den Zweck verwendet werden, für den es entwickelt wurde, und auf die in der Gebrauchsanweisung angegebene Art und Weise. Jeder unsachgemäße Gebrauch kann gefährlich sein. Der Hersteller haftet nicht für Schäden, die durch unsachgemäßen oder falschen Gebrauch verursacht wurden.

5. Hinweise



WARNUNG

Sicherheitshinweise

- Halten Sie Kinder vom Verpackungsmaterial fern. Es besteht Erstickungsgefahr.
- Halten Sie Kleinteile außerhalb der Reichweite von Kindern.
- Achten Sie darauf, dass Kabel nicht in Reichweite des Kindes sind.
- Verwenden Sie nur das im Lieferumfang enthaltene Steckernetzteil.
- Kinder dürfen nicht mit dem Gerät spielen.
- Reinigung und Benutzer-Wartung dürfen nicht von Kindern ohne Beaufsichtigung durchgeführt werden.
- Ziehen, verdrehen und knicken Sie das Netzkabel nicht.
- Bevor Sie die Milchpumpe in Betrieb nehmen, vergewissern Sie sich, dass die technischen Angaben auf dem Steckernetzteil mit den technischen Angaben auf der Motoreinheit übereinstimmen.
- Ziehen Sie das Steckernetzteil im Falle von Betriebsstörungen, vor der Reinigung und wenn das Gerät nicht in Gebrauch ist.
- Die Milchpumpe darf nicht mit heißen Oberflächen oder scharfkantigen Gegenständen in Berührung kommen.
- Verwenden Sie keine Zusatzteile, die nicht vom Hersteller empfohlen bzw. als Zubehör angeboten werden.
- Bewahren Sie die Gebrauchsanweisung auf und machen Sie diese allen Anwendern zugänglich.
- Übergeben Sie diese Anleitung bei Weitergabe des Geräts.
- Die Motoreinheit ist für den Wiedereinsatz geeignet, verwenden Sie jedoch das Pumpset aus hygienischen Gründen nur bei einer Person. Teilen Sie das Pumpset nicht mit anderen stillenden Müttern.
- Die Milchpumpe ist nur an der weiblichen Brust zu verwenden.
- Verwenden Sie die Milchpumpe niemals, wenn Sie sich schläfrig fühlen oder während des Schlafens.
- Verwenden Sie die Milchpumpe niemals im Bad oder unter der Dusche.
- Im Falle einer Fehlfunktion oder Betriebsstörung, öffnen oder schütteln Sie unter keinen Umständen die Milchpumpe. Lesen Sie das Kapitel „Was tun bei Problemen“, sollte Ihr Problem dort nicht beschrieben sein, wenden Sie sich an den Kundendienst oder Ihren Händler.
- Das Pumpset muss nicht gewartet werden.
- Reparaturen dürfen nur vom Kundendienst oder autorisierten Händler durchgeführt werden. Sie selbst dürfen die Milchpumpe keinesfalls öffnen oder reparieren, da sonst eine einwandfreie Funktion nicht mehr gewährleistet ist. Bei Nichtbeachten erlischt die Garantie.
- Tauchen Sie die Milchpumpe niemals in Wasser.
- Fassen Sie die Milchpumpe nicht mit nassen oder feuchten Händen an.
- Greifen Sie niemals nach der Milchpumpe, wenn sie ins Wasser gefallen ist. Ziehen Sie das Steckernetzteil der Milchpumpe sofort aus der Steckdose, wenn es ins Wasser gefallen ist.
- Wenn Sie die Milchpumpe verwenden, legen Sie die Milchpumpe auf eine stabile und ebene Fläche.
- Rollen Sie das Netzkabel vollständig aus, um eine Überhitzung zu vermeiden.
- Stellen Sie die Milchpumpe und das Steckernetzteil niemals in die Mikrowelle.
- Ziehen Sie das Steckernetzteil aus der Steckdose, wenn Sie die Milchpumpe nicht verwenden. Lassen Sie die Milchpumpe nicht eingesteckt.
- Wenn das Netzkabel der Milchpumpe beschädigt wird, muss es entsorgt werden.

- Erhitzen Sie niemals die Muttermilch in der Mikrowelle, da Sie ungleichmäßig erhitzt werden könnte und sich das Kind beim Trinken daran verbrennen könnte.
- Halten Sie das Netzkabel fern von heißen Oberflächen.
- Dieses Gerät darf nicht von Personen mit verringerten physischen, sensorischen oder mentalen Fähigkeiten oder Mangel an Erfahrungen und Wissen benutzt werden.
- Die Milchpumpe benötigt keine Kalibrierung.
- Die Milchpumpe und das Zubehör dürfen nicht modifiziert werden.



ACHTUNG

- Befeuchten Sie niemals die Milchpumpe mit Wasser. Sie ist nicht gegen Wasserspritzer oder Flüssigkeiten geschützt.
- Halten Sie die Milchpumpe von starken elektromagnetischen Feldern fern, da elektromagnetische Interferenzen auftreten könnten und die Funktionalität der Milchpumpe beeinträchtigt werden könnte.
- Schützen Sie die Milchpumpe und das Zubehör vor Stößen, Feuchtigkeit, Schmutz, starken Temperaturschwankungen und direkter Sonneneinstrahlung.
- Ziehen Sie nicht an den Schläuchen der Milchpumpe.
- Ziehen Sie das Steckernetzteil nicht am Netzkabel aus der Steckdose.



ACHTUNG

Hinweise zum Transport des Fläschchens

- Wenn Sie Muttermilch im Fläschchen transportieren (z.B. unterwegs oder auf Reisen), achten Sie darauf, dass der Schraubverschluss des Fläschchens immer fest aufgeschraubt ist.
- Wir empfehlen Ihnen gefüllte Fläschchen während des Transports NICHT in einem Koffer oder einer Tasche zu verstauen.



WARNUNG

Zur Sicherheit Ihres Kindes!

- Dieses Gerät darf nur unter Aufsicht von Erwachsenen verwendet werden.
- Andauerndes und längeres Saugen von Flüssigkeiten am Sauger (nicht im Lieferumfang des BY 40 enthalten) verursacht Karies.
- Verwenden Sie die Sauger (nicht im Lieferumfang des BY 40 enthalten) zum Füttern nicht als Schnuller.
- Vor dem Füttern immer die Temperatur prüfen.
- Untersuchen Sie das Gerät vor jeder Verwendung, und ziehen Sie den Sauger (nicht im Lieferumfang des BY 40 enthalten) in alle Richtungen.
- Entsorgen Sie den Sauger bei ersten Anzeichen von Beschädigung oder Abnutzung.
- Setzen Sie den Sauger (nicht im Lieferumfang des BY 40 enthalten) nicht direkter Sonneneinstrahlung oder Hitze aus, und legen Sie ihn nicht länger als empfohlen in Desinfektionsmittel ("Sterilisierungslösung"), da dies den Sauger beschädigen kann.
- Halten Sie den Sauger (nicht im Lieferumfang des BY 40 enthalten) von süßen Substanzen fern, da diese die Kariesbildung begünstigen können.
- Verwenden Sie keine Scheuermittel oder antibakteriellen Reiniger.
- Sterilisieren Sie alle Teile, die mit Muttermilch in Kontakt kommen für fünf Minuten in kochendem Wasser.
- Reinigen Sie das Gerät vor jeder Anwendung.
- Achten Sie darauf, dass die Flüssigkeit in der Flaschen nie heißer als 50°C ist.



WARNUNG

Hinweise zum Umgang mit Batterien

- Wenn Flüssigkeit aus einer Batteriezelle mit Haut oder Augen in Kontakt kommt, die betroffene Stelle mit Wasser auswaschen und ärztliche Hilfe aufsuchen.
- ⚠ Verschluckungsgefahr! Kleinkinder könnten Batterien verschlucken und daran ersticken. Daher Batterien für Kleinkinder unerreichbar aufbewahren!

- Auf Polaritätskennzeichen Plus (+) und Minus (-) achten.
- Wenn eine Batterie ausgelaufen ist, Schutzhandschuhe anziehen und das Batteriefach mit einem trockenen Tuch reinigen.
- Schützen Sie Batterien vor übermäßiger Wärme.
- ⚠ Explosionsgefahr! Keine Batterien ins Feuer werfen.
- Batterien dürfen nicht geladen oder kurzgeschlossen werden.
- Bei längerer Nichtbenutzung des Geräts die Batterien aus dem Batteriefach nehmen.
- Verwenden Sie nur denselben oder einen gleichwertigen Batterietyp.
- Immer alle Batterien gleichzeitig auswechseln.
- Keine Akkus verwenden!
- Keine Batterien zerlegen, öffnen oder zerkleinern.

6. Gerätebeschreibung

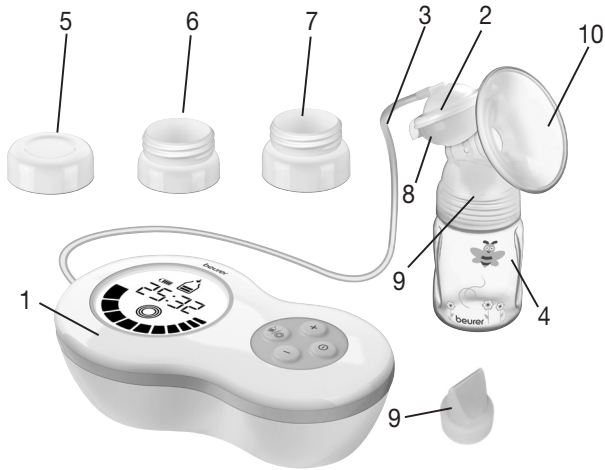

| | |
|---|----------------------|
| 1. Milchpumpe mit Display | 6. Adapter für NUK |
| 2. Pumpaufsatz inklusive Silikonmembran und Silikonventil | 7. Adapter für Avent |
| 3. Silikonschlauch | 8. Silikonmembran |
| 4. Fläschchen (180ml) | 9. Silikonventil |
| 5. Schraubverschluss für Fläschchen | 10. Silikonkissen |

Display- und Tastenbeschreibung

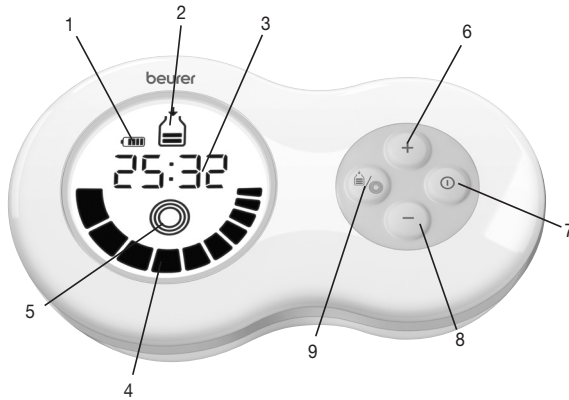

| | |
|--|---|
| 1. Batterie-Status (bei Betrieb ohne Netzstecker) | 6. + Taste (Stimulation oder Abpump-Stufe erhöhen) |
| 2. Abpump-Modus (Muttermilch wird abgepumpt) | 7. EIN/AUS-Taste |
| 3. Zeit-Anzeige (Countdown Stimulation/ Anwendungsdauer Abpumpmodus) | 8. - Taste (Stimulation oder Abpumpstufe verringern) |
| 4. Stimations- bzw. Abpump-Stufen | 9. MODUS-Taste (Wechsel zwischen Abpump- und Stimulation-Modus) |
| 5. Stimulation-Modus (Die Brustwarze wird stimuliert, es wird keine Muttermilch abgepumpt) | |

7. Inbetriebnahme

Hinweis

Überprüfen Sie die Milchpumpe auf äußere Unversehrtheit der Kartonverpackung und auf die Vollständigkeit des Inhalts. Vor dem Gebrauch ist sicherzustellen, dass das Gerät und Zubehör keine sichtbaren Schäden aufweisen und jegliches Verpackungsmaterial entfernt wird. Benutzen Sie es im Zweifelsfall nicht und wenden Sie sich an Ihren Händler oder an die angegebene Kundendienstadresse.

7.1 Milchpumpe zusammenbauen

Nachdem Sie die Milchpumpe aus der Verpackung entnommen haben, überprüfen Sie insbesondere die Plastikbehälter auf Risse, damit die elektrischen Komponenten nicht ungeschützt Flüssigkeiten ausgesetzt sind.

1. Schrauben Sie den Pumpaufsatz auf das Fläschchen. Achten Sie darauf, dass der Pumpaufsatz fest sitzt, damit keine Flüssigkeit austreten kann.

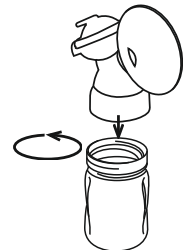

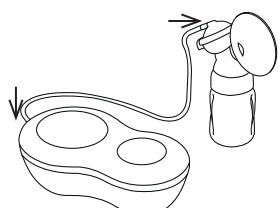
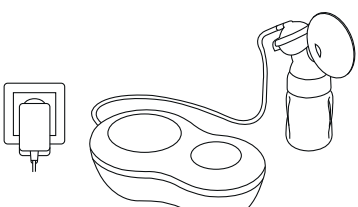
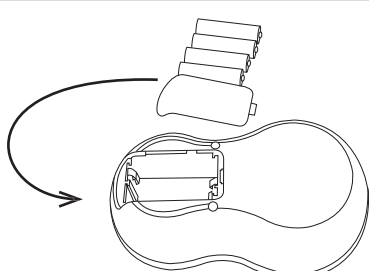
| | |
|--|--|
| <p>2. Stecken Sie den Silikonschlauch in den Pumpaufsatz und die Milchpumpe</p> |  |
| <p>3. Verbinden Sie die Milchpumpe mit dem Netzkabel und stecken Sie den Netzstecker in die Steckdose.</p> |  |
| <p>4. Sie können die Milchpumpe alternativ auch mit Batterien betreiben. Öffnen Sie hierzu die Abdeckung des Batteriefachs auf der Rückseite der Motoreinheit. Legen Sie vier AA-Batterien ein (im Lieferumfang enthalten). Achten Sie unbedingt darauf, dass die Batterien entsprechend der Kennzeichnung mit korrekter Polung eingelegt werden. Beachten Sie die Grafik im Batteriefach. Verschließen Sie anschließend das Batteriefach bis es hör- und spürbar fest einrastet. Eine Batterieladung mit vier neuen AA-Batterien reicht für ca. 60 Minuten Betrieb (auf niedrigster Stufe) aus.</p> |  |

7.2 Milchpumpe reinigen und sterilisieren

WARNUNG

Sterilisieren und Reinigen Sie die einzelnen Komponenten der Milchpumpe (ausgenommen Motoreinheit und Silikonschlauch), welche in direkten Kontakt mit der Muttermilch kommen, einzeln vor der ersten und jeder weiteren Anwendung! Sterilisieren Sie niemals die Motoreinheit! Um die Milchpumpe korrekt zu sterilisieren, befolgen Sie die folgenden Handlungsschritte:

1. Schrauben Sie den Pumpaufsatz von dem Fläschchen ab.
2. Ziehen Sie den Silikonschlauch aus dem Pumpaufsatz und der Motoreinheit heraus.
3. Entfernen Sie die Silikonmembran und das Silikonventil von dem Pumpaufsatz.
4. Sterilisieren Sie das Fläschchen und den Pumpaufsatz (mit Silikonmembran und Silikonventil) für fünf Minuten in kochendem Wasser oder mit einem Dampfsterilisator. Verwenden Sie die Milchpumpe erst wieder, wenn alle Einzelteile getrocknet sind. Verwenden Sie keine antibakteriellen Reinigungsmittel, da diese das Plastik der Milchpumpe beschädigen könnten.
5. Reinigen Sie die Motoreinheit vorsichtig nur mit einem leicht angefeuchteten Tuch. Verwenden Sie keine Reinigungs- oder Lösungsmittel. Sie dürfen Motoreinheit auf keinen Fall unter Wasser halten, da sonst Flüssigkeit eindringen kann und die Milchpumpe beschädigt wird. Wenn Sie die Milchpumpe über einen längeren Zeitraum nicht verwenden, entnehmen Sie die Batterien.







8. Bedienung

8.1 Tipps für einen besseren Milchfluss

- Wählen Sie zum Abpumpen einen Ort, an dem Sie besonders gut entspannen können.
- Wählen Sie zum Abpumpen einen Zeitpunkt, zu dem Sie besonders gut entspannen können.
- Wenn Mütter ihr Kind nahe bei sich haben oder ein Bild des Kindes betrachten, begünstigt dies den Milchfluss.
- Wenn Sie Ihr Kind an einer Brust stillen, verwenden Sie die Milchpumpe zeitgleich an der anderen Brust.
- Wärme und Entspannung fördert den Milchfluss. Verwenden Sie die Milchpumpe nach dem Duschen oder einem Bad.
- Wenn Ihre Brüste geschwollen oder wund sind, legen Sie für wenige Minuten ein warmes Tuch auf die Brüste. Dies begünstigt den Milchfluss.
- Wenn nicht sofort Milch aus den Brüsten kommt, versuchen Sie sich zu entspannen und probieren Sie es wenige Minuten später erneut.
- Sollte mit der Milchpumpe nach fünf Minuten immer noch keine Milch aus den Brüsten kommen, brechen Sie die Anwendung ab und versuchen Sie es später erneut.
- Wenn Ihnen die Anwendung mit der Milchpumpe starke Schmerzen bereitet, konsultieren Sie einen Arzt.

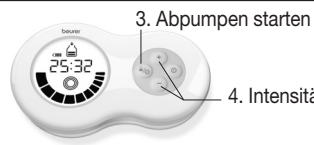
8.2 Milchpumpe bedienen

| | |
|--|---|
| <p>1. Bevor Sie mit der Anwendung beginnen, waschen Sie sich gründlich Ihre Hände und Brüste.</p> |  |
| <p>2. Setzen Sie sich mit dem Oberkörper leicht nach vorne gebeugt. Sie können zur besseren Unterstützung des Rückens ein Kissen verwenden.</p> |  |
| <p>3. Platzieren Sie die Brusthaube mit Silikonkissen behutsam auf der Brust. Achten Sie darauf, dass die Brustwarze vollständig eingeschlossen ist und es keine Luftblasen gibt. Um eine einwandfreie Funktion zu gewährleisten, muss die Brusthaube fest an der Brust angesaugt sein.</p> |  |
| <p>4. Um die Milchpumpe einzuschalten, drücken Sie die -Taste. Die Milchpumpe beginnt nun automatisch im Stimulation-Modus () und im Display erscheint ein 2-Minuten-Countdown. In den 2 Minuten wird Ihre Brustwarze stimuliert, um Sie auf das Abpumpen der Muttermilch vorzubereiten. Stellen Sie mit den /-Tasten die gewünschte Stärke der Stimulation ein.</p> |  <p>1. Stimulation-Modus einschalten 2. Intensität</p> |

| | |
|---|---|
| <p>5. Nach Ablauf der 2 Minuten beginnt im Display  zu blinken. Um nun mit dem Abpumpen der Muttermilch zu beginnen, drücken Sie die -Taste. Stellen Sie mit den -Tasten die Saugstärke so ein, dass es sich für Sie noch angenehm anfühlt. Sobald sich 180 ml Muttermilch in dem Fläschen befinden, brechen Sie die Anwendung ab.</p> |  |
| <p>6. Wenn Sie zurück in den Stimulation-Modus schalten wollen, drücken Sie die -Taste. Die Stimulation und der 2-Minuten-Count-down beginnen von vorne.</p> <p> Die Milchpumpe verfügt über eine „Memory Funktion“, das heißt, wenn Sie die Milchpumpe wieder einschalten, ist die zuletzt eingestellte Stimulations-, Abpump-Stufe aktiv.</p> |  |
| <p>7. Um die Milchpumpe auszuschalten, drücken Sie die -Taste.</p> | |

8.3 Aufbewahrung der Muttermilch

Sie können die abgepumpte Muttermilch für eine bestimmte Zeit auch im Kühlschrank oder Tiefkühlfach aufbewahren.

- Wenn Sie Muttermilch aufbewahren wollen, achten Sie darauf, dass die Milchpumpe und die Behälter vor der Anwendung desinfiziert wurden. Bewahren Sie Muttermilch ausschließlich in desinfizierten Behältern auf.
- Wenn Sie Muttermilch aufbewahren wollen, stellen Sie diese direkt nach dem Abpumpen in den Kühlschrank oder das Tiefkühlfach. Lassen Sie die Muttermilch nicht bei Raumtemperatur stehen.
- Wenn Sie Muttermilch im Tiefkühlfach aufbewahren wollen, empfiehlt es sich die Flasche mit dem Abpump-Datum zu deklarieren.



WARNUNG

Halten Sie sich unbedingt an die in der folgenden Tabelle aufgeführten Haltbarkeitszeiten:

| | RAUMTEMPERATUR | KÜHLSCHRANK (ca. 3 – 5°C) | TIEFKÜHLFACH (ca. -16°C) |
|---|--------------------|--|-----------------------------|
| Frisch abgepumpte Muttermilch | 6 Stunden haltbar | 24 Stunden haltbar (Nicht in der Kühlschranktür aufbewahren, da es dort nicht kühl genug ist) | 3 Monate haltbar |
| Aufgetaute Muttermilch (die zuvor eingefroren war) | sofort aufbrauchen | 10 Stunden | Nicht erneut einfrieren! |

8.4 Füttern der Muttermilch

- Bevor Sie die aufbewahrte Muttermilch vor dem Füttern in eine Flasche umfüllen, achten Sie darauf, dass die Flasche desinfiziert wurde.
- Um gefrorene Muttermilch aufzutauen, lassen Sie die Muttermilch über Nacht im Kühlschrank stehen. Auf diese Weise bleiben die Nährstoffe erhalten. Sobald die Muttermilch aufgetaut ist, muss Sie innerhalb von 24 Stunden verfüttert werden. Nur in besonders dringenden Fällen sollte die Muttermilch im warmen Wasser aufgetaut werden.
- Sollte die Muttermilch unangenehm riechen, entsorgen Sie diese sofort.
- Erhitzen Sie niemals die Muttermilch in der Mikrowelle, da Sie ungleichmäßig erhitzt werden könnte und sich das Kind beim Trinken daran verbrennen könnte.
- Wenn Sie Muttermilch erwärmen, überprüfen Sie die Temperatur der Muttermilch, bevor das Baby davon trinkt.

9. Was tun bei Problemen?

| Problem | Mögliche Lösungen |
|--|--|
| Die Milchpumpe saugt nicht. | <ul style="list-style-type: none"> • Überprüfen Sie, ob alle Teile der Milchpumpe korrekt miteinander zusammengesetzt sind. • Überprüfen Sie, ob der Pumpaufsatz korrekt an der Brust angelegt ist. |
| Es wird keine Muttermilch abgepumpt. | <ul style="list-style-type: none"> • Überprüfen Sie, ob der Silikonschlauch korrekt eingesteckt ist, die eingestellte Saugkraft nicht auf Minimum ist und die Milchpumpe eingeschaltet ist. • Vergewissern Sie sich, dass sich keine Milchreste im Silikonventil befinden, die den Milchfluss behindern. |
| Das Abpumpen der Muttermilch bereitet Schmerzen. | <ul style="list-style-type: none"> • Versuchen Sie sich zu entspannen und probieren Sie es erneut. Je mehr Übung Sie haben, desto besser wird Ihnen das Abpumpen der Muttermilch gelingen. • Setzen Sie die eingestellte Saugkraft mit der Minus-Taste herunter. • Konsultieren Sie Ihren Arzt. |
| Die Muttermilch läuft unterhalb des Silikonkissens aus. | <ul style="list-style-type: none"> • Entfernen Sie das Silikonkissen und setzen Sie es erneut auf. Achten Sie darauf, dass das Silikonkissen korrekt positioniert ist und der Pumpaufsatz fest sitzt. • Beugen Sie Ihren Oberkörper leicht nach vorne. |
| Eine Komponente der Milchpumpe hat sich verändert oder ist beschädigt. | <ul style="list-style-type: none"> • Verwenden Sie keine ätzenden, gasförmigen Reinigungs- oder Lösungsmittel. • In manchen Fällen können starke Temperaturschwankungen das Plastik der Milchpumpe beschädigen. • Sollte eines der Bauteile beschädigt sein, verwenden Sie die Milchpumpe nicht weiter. |
| Die Milchpumpe lässt sich nicht einschalten | <ul style="list-style-type: none"> • Vergewissern Sie sich, dass die Milchpumpe korrekt zusammengesetzt und eingeschaltet ist. • Vergewissern Sie sich, dass das Steckernetzteil korrekt mit der Milchpumpe verbunden ist. |

9.1 Ersatz- und Verschleißteile

| Artikel | Artikelnummer |
|--|---------------|
| Pumpaufsatz inklusive Silikonkissen (normale Größe), Silikonmembran, Silikonventil, Silikonschlauch, Fläschchen und Fläschchendeckel | 953.15 |
| Fläschchen mit Sauger und Fläschchendeckel | 163.719 |
| Adapter für Avent- und NUK-Fläschchen | 163.720 |
| 2 Silikonkissen (klein und normal) | 163.721 |
| Handpumpenaufsatz inklusive Silikonkissen (normale Größe) | 163.722 |
| Standfuß für Fläschchen | 163.723 |

10. Entsorgung

Die verbrauchten, vollkommen entladenen Batterien müssen Sie über speziell gekennzeichnete Sammelbehälter, Sondermüllannahmestellen oder über den Elektrohändler entsorgen. Sie sind gesetzlich dazu verpflichtet, die Batterien zu entsorgen.



Diese Zeichen finden Sie auf schadstoffhaltige n Batterien: PB = Batterie enthält Blei, Cd = Batterie enthält Cadmium, Hg = Batterie enthält Quecksilber.



Im Interesse des Umweltschutzes darf das Gerät am Ende seiner Lebensdauer nicht mit dem Hausmüll entfernt werden. Die Entsorgung kann über entsprechende Sammelstellen in Ihrem Land erfolgen. Entsorgen Sie das Gerät gemäß der Elektro- und Elektronik-Altgeräte EG-Richtlinie – WEEE (Waste Electrical and Electronic Equipment). Bei Rückfragen wenden Sie sich an die für die Entsorgung zuständige kommunale Behörde.



11. Technische Daten

| | |
|--|--|
| Modell | BY 40 |
| Typ | BY 40 |
| Stromversorgung | 4 x 1,5V AA-Batterien (Alkaline Batterien) |
| Spannung (Eingang) | 100-240V (AC~) 50/60Hz |
| Spannung (Ausgang) | 6V (DC —) 1,0A |
| Maße | 168 x 100 x 53 mm |
| Gewicht | 310 g (ohne Batterien) |
| Maximale Saugleistung | 0.32 bar |
| Zulässige Betriebsbedingungen | +5°C bis +40°C; 30% bis 85% relative Luftfeuchtigkeit (nicht kondensierend); 700 –1060 hPa Umgebungsdruck |
| Zulässige Aufbewahrungsbedingungen | -20°C bis +60°C; 10% bis 95% relative Luftfeuchtigkeit (nicht kondensierend); 700 –1060 hPa Umgebungsdruck |
| Zu erwartende Laufzeit | 500 Stunden |
| Intervallbenutzung | 30 Minuten ON / 30 Minuten OFF |
| Schutzklasse | Das Gerät ist doppelt schutzisoliert und entspricht der Schutzklasse 2  |
| Sicherheitsanforderungen gemäß EN 60601-1 | |
| Artikel für Säuglinge und Kleinkinder – Artikel für flüssige Kindernahrung gemäß EN 14350 | |
| Gerät zum Absaugen von Muttermilch | |
| Gerät mit Feinvakuum und geringem Fließvermögen | |
| Anwendungsteil Typ BF | |
| Gerät zur Benutzung in Abwesenheit von explosiven oder giftigen Gasgemischen oder Stickstoffoxiden (Lachgas)  | |



Änderungen der technischen Angaben ohne Benachrichtigung sind aus Aktualisierungsgründen vorbehalten

Hinweise zu Elektromagnetischer Verträglichkeit

Das Gerät entspricht der EU -Richtlinie für Medizinprodukte 93/42/EEC, dem Medizinproduktegesetz, sowie der europäischen Norm EN 60601-1-2 (Übereinstimmung mit CISPR 11, IEC 61000-4-2, IEC 61000-4-3, IEC 61000-4-4, IEC 61000-4-5, IEC 61000-4-6, IEC 61000-4-11, IEC 61000-4-8) und unterliegt besonderen Vorsichtsmaßnahmen hinsichtlich der elektromagnetischen Verträglichkeit.

- Das Gerät ist für den Betrieb an allen Umgebungen geeignet, die in dieser Gebrauchsanweisung aufgeführt sind, einschließlich der häuslichen Umgebung.
- Das Gerät kann in der Gegenwart von elektromagnetischen Störgrößen unter Umständen nur in eingeschränktem Maße nutzbar sein. Infolgedessen können z.B. Fehlermeldungen oder ein Ausfall des Displays/Gerätes auftreten.
- Die Verwendung dieses Gerätes unmittelbar neben anderen Geräten oder mit anderen Geräten in gestapelter Form sollte vermieden werden, da dies eine fehlerhafte Betriebsweise zur Folge haben könnte. Wenn eine Verwendung in der vorgeschriebenen Art dennoch notwendig ist, sollten dieses Gerät und die anderen Geräte beobachtet werden, um sich davon zu überzeugen, dass sie ordnungsgemäß arbeiten.
- Die Verwendung von anderem Zubehör, als jenem, welches der Hersteller dieses Gerätes festgelegt oder bereitgestellt hat, kann erhöhte elektromagnetische Störaussendungen oder eine geminderte elektromagnetische Störfestigkeit des Gerätes zur Folge haben und zu einer fehlerhaften Betriebsweise führen.
- Eine Nichtbeachtung kann zu einer Minderung der Leistungsmerkmale des Gerätes führen.

12. Netzteil

| | |
|--|--|
| Modell Nr. | LXCP12-06 |
| Eingang | 100–240 V, 50–60 Hz 0.3 A max |
| Ausgang | 6V DC, 1 A |
|  | Polarität des Gleichspannungsanschlusses |
|  | Schutzisoliert / Schutzklasse 2 |
| Gehäuse und Schutzabdeckungen | Das Netzteilgehäuse schützt vor Berührung von Teilen, die unter Strom stehen bzw. stehen können (Finger, Nadel, Prüfhaken). Der Anwender darf nicht gleichzeitig den Patienten und den Ausgangsstecker des AC/DC-Netzteils berühren. |

13. Garantie/Service

Die Beurer GmbH, Söflinger Straße 218, D-89077 Ulm (nachfolgend „Beurer“ genannt) gewährt unter den nachstehenden Voraussetzungen und in dem nachfolgend beschriebenen Umfang eine Garantie für dieses Produkt.

Die nachstehenden Garantiebedingungen lassen die gesetzlichen Gewährleistungsverpflichtungen des Verkäufers aus dem Kaufvertrag mit dem Käufer unberührt.

Die Garantie gilt außerdem unbeschadet zwingender gesetzlicher Haftungs Vorschriften.

Beurer garantiert die mangelfreie Funktionstüchtigkeit und die Vollständigkeit dieses Produktes.

Die weltweite Garantiezeit beträgt 3 Jahre ab Beginn des Kaufes des neuen, ungebrauchten Produktes durch den Käufer.

Diese Garantie gilt nur für Produkte, die der Käufer als Verbraucher erworben hat und ausschließlich zu persönlichen Zwecken im Rahmen des häuslichen Gebrauchs verwendet.
Es gilt deutsches Recht.

Falls sich dieses Produkt während der Garantiezeit als unvollständig oder in der Funktionstüchtigkeit als mangelhaft gemäß der nachfolgenden Bestimmungen erweist, wird Beurer gemäß diesen Garantiebedingungen eine kostenfreie Ersatzlieferung oder Reparatur durchführen.

Wenn der Käufer einen Garantiefall melden möchte, wendet er sich zunächst an den Beurer Kundenservice:

Beurer GmbH, Servicecenter

Tel: +49 731 3989-144

Für eine zügige Bearbeitung nutzen Sie bitte unser Kontaktformular auf der Homepage www.beurer.com unter der Rubrik ‚Service‘.

Der Käufer erhält dann nähere Informationen zur Abwicklung des Garantiefalles, z.B. wohin er das Produkt kostenfrei senden kann und welche Unterlagen erforderlich sind.

Eine Inanspruchnahme der Garantie kommt nur in Betracht, wenn der Käufer

- eine Rechnungskopie/Kaufquittung und
- das Original-Produkt

Beurer oder einem autorisierten Beurer Partner vorlegen kann.

Ausdrücklich ausgenommen von dieser Garantie sind

- Verschleiß, der auf normalem Gebrauch oder Verbrauch des Produktes beruht;
- zu diesem Produkt mitgelieferte Zubehörteile, die sich bei sachgemäßen Gebrauch abnutzen bzw. verbraucht werden (z.B. Batterien, Akkus, Manschetten, Dichtungen, Elektroden, Leuchtmittel, Aufsätze, Inhalatorzubehör);
- Produkte, die unsachgemäß und/oder entgegen der Bestimmungen der Bedienungsanleitung verwendet, gereinigt, gelagert oder gewartet wurden sowie Produkte, die vom Käufer oder einem nicht von Beurer autorisierten Servicecenter geöffnet, repariert oder umgebaut wurden;
- Schäden, die auf dem Transportweg zwischen Hersteller und Kunde bzw. zwischen Servicecenter und Kunde entstehen
- Produkte, die als 2.Wahl-Artikel oder als gebrauchte Artikel gekauft wurden;
- Folgeschäden, welche auf einem Mangel dieses Produktes beruhen (es können für diesen Fall jedoch Ansprüche aus Produkthaftung oder aus anderen zwingenden gesetzlichen Haftungsbestimmungen bestehen).

Reparaturen oder ein Komplettaustausch verlängern in keinem Fall die Garantiezeit.



Read these instructions for use carefully and keep them for later use, be sure to make them accessible to other users and observe the information they contain.

Table of contents

1. Getting to know your device 15
2. Included in delivery 16
3. Signs and symbols 16
4. Intended use 17
5. Notes 17
6. Device description 19
7. Initial use 20
 7.1 Assembling the breast pump 20
 7.2 Cleaning and sterilising the breast pump 21
8. Operation 22
 8.1 Tips to ensure a better milk flow 22
 8.2 Operating the breast pump 22
 8.3 Storing the breast milk 23
 8.4 Feeding with the breast milk 23
9. What if there are problems? 24
 9.1 Replacement parts and wearing parts 24
10. Disposal 25
11. Technical data 25
12. Mains part 26
13. Warranty/service 26

Dear customer,

Thank you for choosing one of our products. Our name stands for high-quality, thoroughly tested products for applications in the areas of heat, gentle therapy, blood pressure/diagnosis, weight, massage, beauty, air and babycare. Read these instructions for use carefully and keep them for later use, be sure to make them accessible to other users and observe the information they contain.

With kind regards,
 Your Beurer team

1. Getting to know your device

The Beurer BY 40 breast pump allows nursing mothers to express their breast milk easily and conveniently. If not enough breast milk is taken from mothers who have recently given birth, this can lead to the painful build-up of milk, which in the worst-case scenario could cause inflammation of the nipples (mastitis). This build-up of milk can be prevented through targeted expressing of breast milk using the breast pump. In addition, breast pumps help to alleviate cracked or sore nipples. You can use the integrated stimulation function to draw out flat or inverted nipples, making it easier to then pump the breast milk. The breast pump also allows you to store breast milk in the bottle, for example if you will be travelling or away from your baby for an extended period of time.















Babies who cannot be breast-fed directly for health reasons (due to a premature birth or cleft palate) can still be given breast milk by using the breast pump.



2. Included in delivery

- Breast pump (motor unit)
- Silicone tube
- Pump attachment with silicone membrane and silicone valve
- Silicone cushion (standard size)
- Bottle
- Screw plug
- 2 x adapter for Avent and NUK bottles
- Mains plug
- 4 x 1.5 V AA batteries
- These instructions for use

3. Signs and symbols

The following symbols appear in these instructions for use:

| | |
|--|---|
|  | WARNING Warning instruction indicating a risk of injury or damage to health |
|  | IMPORTANT Safety note indicating possible damage to the device/accessory |
|  | Note Note on important information |
|  | Observe the instructions for use |
|  | Application part, type BF |
|  | Direct current |
|  | Disposal in accordance with the Waste Electrical and Electronic Equipment EC Directive – WEEE |
|  | Manufacturer |
|  | Operating Permissible operating temperature and humidity |
|  | Storage Permissible storage temperature and humidity |
| IP 21 | Protected against foreign objects equal to or greater than 12.5 mm in diameter and against vertically falling drops of water. |
|  | Indicates that the packaging contains products that are intended to come into contact with food pursuant to Regulation (EC) No 1935/2004. |
|  | Serial number |
|  | The CE labelling certifies that the product complies with the essential requirements of Directive 93/42/EEC on medical products. |
|  | Manufacturer's catalogue number |
|  | The unit is double-protected and thus corresponds to protection class 2 |

| | |
|--|--|
|  | Dispose of packaging in an environmentally friendly manner |
|  | Certification symbol for products that are exported to the Russian Federation and members of the CIS |

4. Intended use

The breast pump must be used exclusively for pumping breast milk from nursing mothers. Do not use the breast pump on animals. The breast pump is only intended for domestic/private use, not for commercial use.

This device may only be used for the purpose for which it is designed and in the manner specified in the instructions for use. Improper use can be dangerous. The manufacturer is not liable for damage resulting from improper or careless use.

5. Notes



WARNING

Safety notes

- Keep packaging material away from children to avoid danger of suffocation.
- Keep small parts out of reach of children.
- Make sure that cables are not accessible to children.
- Only use the mains part plug included in delivery.
- Children must not play with the device.
- Cleaning and user maintenance must not be performed by children unless supervised.
- Do not pull, twist or bend the mains cable.
- Before using the breast pump for the first time, ensure that the technical specifications of the mains part plug match those of the motor unit.
- Pull the mains part plug out of the socket in the case of operational faults, before cleaning and when the device is not in use.
- The breast pump must not come into contact with hot surfaces or sharp-edged objects.
- Do not use any additional parts that are not recommended by the manufacturer or offered as accessories.
- Store these instructions for use in a safe place and make them accessible to all users.
- Make sure you include these instructions for use when handing over the device to third parties.
- You can reuse the motor unit but, for hygiene reasons, you must only use the pump set for one person. Do not share the pump set with other breastfeeding mothers.
- The milk pump must only be used on the female breast.
- Never use the breast pump if feeling drowsy or when asleep.
- Never use the breast pump in the bath or the shower.
- In the event of a fault, do not open or shake the breast pump under any circumstances. Refer to the "What if there are problems" chapter. If your problem is not described there, please contact Customer Services or your retailer.
- The pump set does not require any maintenance.
- Repairs must only be carried out by Customer Services or authorised retailers. Under no circumstances should you open or repair the breast pump yourself, as faultless functionality can no longer be guaranteed thereafter. Failure to comply will result in voiding of the warranty.
- Never submerge the breast pump in water.
- Never touch the breast pump with wet or damp hands.
- Never reach for the breast pump if it has fallen into water. Remove the mains part plug from the socket immediately if the breast pump has fallen into water.
- When using the breast pump, place it on an even and stable surface.
- Unwind the mains cable fully in order to avoid overheating.
- Never place the breast pump or mains part plug in the microwave.

- Remove the mains part plug from the socket when the breast pump is not in use. Do not leave the breast pump plugged in.
- If the mains cable of the breast pump is damaged, it must be disposed of.
- Never heat up breast milk in the microwave as it may be heated unevenly and could burn your child when they drink it.
- Keep the mains cable away from hot surfaces.
- This device may not be used by people with reduced physical, sensory or mental skills or a lack of experience or knowledge, provided that they are supervised or have been instructed on how to use the device safely, and are fully aware of the consequent risks of use.
- The breast pump does not need calibration.
- No modification to this equipment are allowed.

IMPORTANT

- Never moisten the breast pump with water. It is not protected against water splashes or liquids.
- Keep the breast pump away from strong electromagnetic fields, since electromagnetic interference can occur and adversely affect the functionality of the breast pump.
- Protect the breast pump and its accessories against impacts, humidity, dirt, marked temperature fluctuations and direct sunlight.
- Do not pull on the breast pump tubes.
- Do not use the mains cable to pull the mains part plug out of the socket.

IMPORTANT

Instruction for Transport of the feeding bottle

- When transporting breast milk in the bottle (e.g. when on the move or travelling), make sure that the screw plug is always screwed on tightly.
- We recommend not to store the filled bottle into suitcase, bags, etc. during transport.



WARNING

For your child's safety and health with the feeding bottle

- Always use this product with adult supervision.
- Never use feeding teats as a soother (not included in BY 40).
- Continuous and prolonged sucking of fluids will cause tooth decay (not included in BY 40).
- Always check food temperature before feeding.
- Inspect before each use and pull the feeding teat in all directions. Throw away at the first signs of damage or weakness (not included in BY 40).
- Do not leave a feeding teat in direct sunlight or heat, or leave in disinfectant ("sterilising solution") for longer than recommended, as this may weaken the teat. (not included in BY 40)
- Do not tip the teat in sweet substances as they encourage the formation of tooth decay (not included in BY 40).
- Do not use solvents or abrasive cleaning agents.
- Before first use place the parts which are in contact with milk in boiling water for 5 minutes. This is to ensure hygiene.
- Clean before each use.
- Make sure that the liquid inside the bottle never exceed 50°C.

WARNING

Notes on handling batteries

- If your skin or eyes come into contact with battery fluid, rinse the affected areas with water and seek medical assistance.
-  Choking hazard! Small children may swallow and choke on batteries. Store the batteries out of the reach of small children.
- Observe the plus (+) and minus (-) polarity signs.
- If a battery has leaked, put on protective gloves and clean the battery compartment with a dry cloth.
- Protect batteries from excessive heat.
-  Risk of explosion! Never throw batteries into a fire.
- Do not charge or short-circuit batteries.
- If the device is not to be used for a relatively long period, take the batteries out of the battery compartment.
- Use identical or equivalent battery types only.
- Always replace all batteries at the same time.
- Do not use rechargeable batteries.
- Do not disassemble, split or crush the batteries.

6. Device description

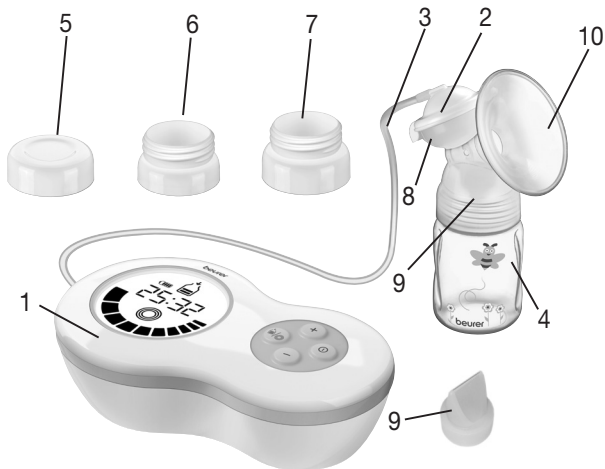

| | |
|---|------------------------------|
| 1. Breast pump with display | 6. Adapter for NUK bottles |
| 2. Pump attachment incl. silicone membrane and silicone valve | 7. Adapter for Avent bottles |
| 3. Silicone tube | 8. Silicone membrane |
| 4. Bottle (180 ml) | 9. Silicone valve |
| 5. Screw plug for bottle | 10. Silicone cushion |

Description of display and buttons

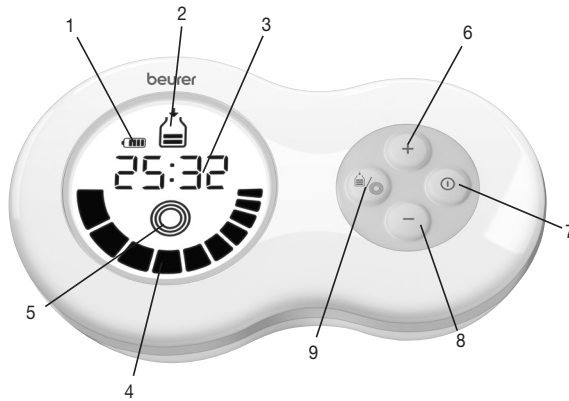

| | |
|--|--|
| 1. Battery status (for operation without mains plug) | 6. + button (to increase stimulation or pumping level) |
| 2. Pumping mode (to pump breast milk) | 7. ON/OFF button |
| 3. Time display (timer for stimulation/duration of use for pumping mode) | 8. - button (to decrease stimulation or pumping level) |
| 4. Stimulation or pumping level | 9. MODE button (change between pumping and stimulation mode) |
| 5. Stimulation mode (to stimulate the nipple – no breast milk is pumped) | |

7. Initial use

Note

Check that the packaging of the breast pump has not been tampered with and make sure that all components are present. Before use, ensure that there is no visible damage to the device or accessories and that all packaging material has been removed. If you have any doubts, do not use the device and contact your retailer or the specified Customer Services address.

7.1 Assembling the breast pump

Once the breast pump has been removed from the packaging, check the plastic containers for cracks to ensure that the electrical components are not exposed to liquids without protection.

1. Screw the pump attachment onto the bottle. Ensure the pump attachment is firmly secured so that no liquid can escape.

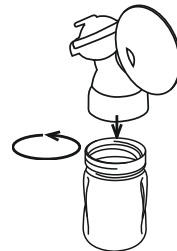

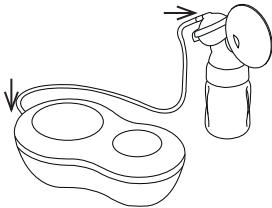
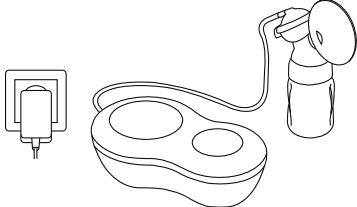
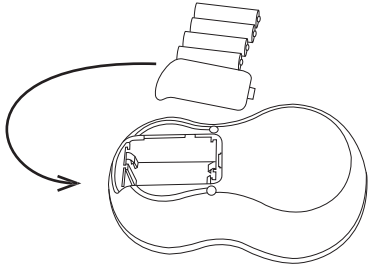
| | |
|--|--|
| <p>2. Insert the silicone tube into the pump attachment and the breast pump</p> |  |
| <p>3. Connect the breast pump to the mains cable and insert the mains plug into the socket.</p> |  |
| <p>4. If you instead choose to operate the breast pump using batteries, open the battery compartment cover on the rear side of the motor unit. Insert four AA batteries (included in delivery). Make sure that the batteries are inserted the correct way round. See the graphic in the battery compartment. Next, close the battery compartment until you can hear and feel it click into place. A single battery charge with 4 new AA batteries will last for approximately 60 minutes of operation (at the lowest setting).</p> |  |

7.2 Cleaning and sterilising the breast pump

WARNING

Clean and sterilise the separate parts of the breast pump that come into direct contact with the breast milk (except for the motor unit and silicone tube) individually before the first use and before each use. Never sterilise the motor unit.

To sterilise/clean the breast pump correctly, proceed as follows:











1. Unscrew the pump attachment from the bottle.
2. Remove the silicone tube from the pump attachment and the motor unit.
3. Separate the pump attachment from silicon membrane and silicone valve.
4. Sterilise the bottle and pump attachment (with silicone membrane and silicone valve) for five minutes in boiling water or using a steam steriliser. Do not use the breast pump until all individual parts are completely dry. Do not use any antibacterial cleaning products, since these may damage the plastic on the breast pump.
5. Clean the motor unit carefully using a slightly damp cloth only. Do not use any cleaning agents or solvents. Under no circumstances should you hold the motor unit under water, as this can cause liquid to enter and damage the breast pump. If you do not intend to use the breast pump for a prolonged period of time, remove the batteries.

8. Operation

8.1 Tips to ensure a better milk flow

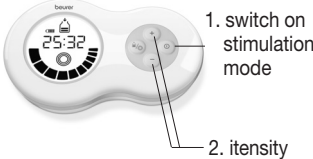
- Choose a location to use the pump where you can relax.
- Choose a time to use the pump when you can relax.
- Having your child nearby or looking at a picture of your child can have a positive effect on the milk flow.
- If feeding your child using one breast, use the breast pump on the other breast at the same time.
- Warmth and relaxation encourage milk flow. Use the breast pump after having a shower or bath.
- If your breasts are swollen or sore, place a warm towel on them for a few minutes. This will improve the milk flow.
- If the milk does not start to flow from your breasts immediately, try to relax and then try again a few minutes later.
- If the breast pump still does not extract any milk from your breasts after five minutes, stop using it and try again later.
- If you experience any sharp pains when using the breast pump, consult a doctor.

8.2 Operating the breast pump

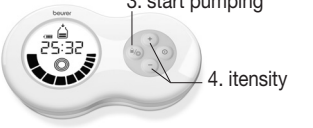
| | |
|---|---|
| <p>1. Before using the breast pump, wash your hands and breasts thoroughly.</p> |  |
| <p>2. Sit with your upper body bent forwards slightly. You can support your back better by using a pillow.</p> |  |
| <p>3. Place the breast shield with silicone cushion gently on the breast. Make sure that the nipple is completely enclosed and there are no air pockets. To ensure proper function, the breast shield must be drawn firmly onto the breast.</p> |  |
| <p>4. To switch on the breast pump, press the  button. The breast pump will begin automatically in stimulation mode () and a two-minute timer will appear on the display. During these two minutes, your breast nipple will be stimulated in order to prepare it for pumping the breast milk. Use the  buttons to set the desired stimulation intensity.</p> |  <p>1. switch on stimulation mode</p> <p>2. intensity</p> |
| <p>5. After the two minutes have passed,  will start to flash on the display. To begin pumping the breast milk, press the  button. Use the  buttons to select a suction intensity that is comfortable for you. When the milk reaches 180ml inside the feeding bottle, interrupt suction</p> |  <p>3. start pumping</p> <p>4. intensity</p> |

6. If you want to switch back to stimulation mode, press the  button. The stimulation and the two-minute timer will start from the beginning.

 The breast pump has a memory function, which recalls the last programmed stimulation or pumping level when it is switched on.



5. switch back to stimulation mode

7. To switch off the breast pump, press the  button.

8.3 Storing the breast milk

Expressed milk can be stored in the fridge or freezer for certain period of time.

- When storing breast milk, ensure that the breast pump and the container are disinfected before usage. Only store breast milk in disinfected containers.
- Store breast milk in the fridge or freezer immediately after expressing. Do not leave breast milk out at room temperature.
- If storing breast milk in the freezer, it is recommended that you mark the bottle with the date of expressing.

WARNING

Observe the storage periods in the following table:

| | ROOM TEMPERATURE | REFRIGERATOR (approx. 3 – 5°C) | FREEZER (approx. -16°C) |
|---|-------------------------|--|--------------------------------|
| Recently expressed breast milk | Can be kept for 6 hours | Can be kept for 24 hours (Do not store in the fridge door, as it is not sufficiently cool there) | Can be kept for 3 months |
| Defrosted breast milk (that had been frozen) | Use immediately | 10 hours | Do not refreeze |

8.4 Feeding with the breast milk

- Prior to feeding, ensure the bottle has been disinfected before filling it with the breast milk that has been stored.
- To defrost breast milk, store it overnight in the fridge, so as to retain the nutrients. Once the breast milk is defrosted, it must be used within 24 hours. Breast milk should only be defrosted in warm water in especially urgent cases.
- If the breast milk smells unpleasant, it should be disposed of immediately.
- Never heat up breast milk in the microwave as it may be heated unevenly and could burn your child when they drink it.
- If heating up the breast milk, check its temperature before feeding it to your baby.

9. What if there are problems?

| Problem | Potential solutions |
|--|--|
| There is no suction from the breast pump. | <ul style="list-style-type: none"> • Check all parts of the breast pump are correctly assembled. • Check whether the pump attachment is correctly placed on the breast. |
| No breast milk is being pumped. | <ul style="list-style-type: none"> • Check that the silicone tube is correctly inserted, the suction level is not set to the minimum and the breast pump is switched on. • Ensure that there is no milk remaining in the silicone valve and obstructing the milk flow. |
| Pumping the breast milk is causing pain. | <ul style="list-style-type: none"> • Try to relax and then attempt it again a few minutes later. As you use the breast pump more and more, you will find it easier to pump milk. • Reduce the suction level using the – button. • Consult your doctor. |
| The breast milk is leaking out underneath the silicone cushion. | <ul style="list-style-type: none"> • Remove the silicone cushion and re-attach it. Ensure the silicone cushion is correctly positioned and firmly secured to the pump attachment. • Lean your upper body forwards slightly. |
| One of the breast pump components has become altered or damaged. | <ul style="list-style-type: none"> • Do not use any corrosive, gaseous cleaning agents or solvents. • In some cases, marked fluctuations in temperature can damage the plastic on the breast pump. • If any of the parts becomes damaged, stop using the breast pump. |
| The breast pump will not switch on. | <ul style="list-style-type: none"> • Ensure that the breast pump is correctly assembled and switched on. • Ensure that the mains part plug is correctly connected to the breast pump. |

9.1 Replacement parts and wearing parts

| Item | Item number |
|---|--------------------|
| Pump attachment including silicone cushion (standard size), silicone membrane, silicone valve, silicone tube, bottle and bottle cap | 953.15 |
| Bottle with teat and bottle cap | 163.719 |
| Adapter for Avent and NUK bottles | 163.720 |
| 2 silicone cushions (small and standard) | 163.721 |
| Hand pump attachment including silicone cushion (standard size) | 163.722 |
| Bottle stand | 163.723 |

10. Disposal

Empty, completely flat batteries must be disposed of through specially designated collection boxes, recycling points or electronics retailers. You are legally required to dispose of the batteries.

The codes below are printed on batteries containing harmful substances: Pb = Battery contains lead, Cd = Battery contains cadmium, Hg = Battery contains mercury.



For environmental reasons, do not dispose of the device in the household waste at the end of its useful life. Dispose of the device at a suitable local collection or recycling point. Dispose of the device in accordance with EC Directive – WEEE (Waste Electrical and Electronic Equipment). If you have any questions, please contact the local authorities responsible for waste disposal.



11. Technical data

| | |
|---|--|
| Model | BY 40 |
| Type | BY 40 |
| Power supply | 4 x 1.5V AA batteries (Alkaline batteries) |
| Voltage (input) | 100-240V (AC~) 50/60Hz |
| Voltage (output) | 6V (DC —) 1.0 A |
| Dimensions | 168 x 100 x 53 mm |
| Weight | 310 g (without batteries) |
| Maximum suction pressure | 0.32 bar |
| Permissible operating conditions | +5°C to +40°C, 30% to 85% relative humidity (non-condensing), 700 – 1060 hPa ambient pressure |
| Permissible storage conditions | -20°C to +60°C, 10% to 95% relative humidity (non-condensing), 700 – 1060 hPa ambient pressure |
| Expected life | 500 hours |
| Equipment for intermittent use | 30 min. ON/30 min. OFF. |
| Useful life of accessoires subject to the conditions the conditions of cleanliness and conservation | |
| Safety requirements in accordance with EN 60601-1 | |
| Child use and care articles – Drinking equipment in accordance to EN 14350 | |
| Unit for suction of breast milk | |
| Unit for medium vacuum and low flow | |
| Class II equipment (safety insulation) | |
| Unit suitable for use in the absence of atmosphere containing oxidising, exploding gases, nitrous oxide. | |
| BF type equipment (unit with specific grade of protection against electrical hazards) | |
| Unit suitable for use in the absence of atmospheres containing oxidising, explosive gases or nitrous oxide. | |



The technical specifications are subject to change without notice!



Notes on electromagnetic compatibility

The device complies with the EU Medical Devices Directive 93/42/EEC, the German Medical Devices Act (Medizinproduktegesetz) and the European standard EN 60601-1-2 (in accordance with CISPR 11, IEC 61000-4-2, IEC 61000-4-3, IEC 61000-4- 4, IEC 61000-4- 5, IEC 61000-4- 6, IEC 61000-4- 11, IEC 61000-4-8) and is subject to particular precautions with regard to electromagnetic compatibility.

- The device is suitable for use in all environments listed in these instructions for use, including domestic environments.
- The use of the device may be limited in the presence of electromagnetic disturbances. This could result in issues such as error messages or the failure of the display/device.

- Avoid using this device directly next to other devices or stacked on top of other devices, as this could lead to faulty operation. If, however, it is necessary to use the device in the manner stated, this device as well as the other devices must be monitored to ensure they are working properly.
- The use of accessories other than those specified or provided by the manufacturer of this device can lead to an increase in electromagnetic emissions or a decrease in the device's electromagnetic immunity; this can result in faulty operation.
- Failure to comply with the above can impair the performance of the device.

12. Mains part

| | |
|--|---|
| Model no. | LXCP12-06 |
| Input | 100–240 V, 50–60 Hz 0.3 A max |
| Output | 6 V DC, 1 A |
|  | Polarity of the DC voltage connection |
|  | Insulated/protection class 2 |
| Housing and protective covers | The housing of the mains part protects users from touching live parts or parts that could be live (for example with finger, needle, checking hook). Do not touch the patient and the output connector of the AC/DC mains part at the same time. |

13. Warranty/service

Beurer GmbH, Söflinger Straße 218, 89077 Ulm, Germany (hereinafter referred to as “Beurer”) provides a warranty for this product, subject to the requirements below and to the extent described as follows.

The warranty conditions below shall not affect the seller's statutory warranty obligations which ensue from the sales agreement with the buyer.

The warranty shall apply without prejudice to any mandatory statutory provisions on liability.

Beurer guarantees the perfect functionality and completeness of this product.

The worldwide warranty period is 3 years, commencing from the purchase of the new, unused product from the seller.

The warranty only applies to products purchased by the buyer as a consumer and used exclusively for personal purposes in the context of domestic use.

German law shall apply.

During the warranty period, should this product prove to be incomplete or defective in functionality in accordance with the following provisions, Beurer shall carry out a repair or a replacement delivery free of charge, in accordance with these warranty conditions.

If the buyer wishes to make a warranty claim, they should approach their local retailer in the first instance: see the attached “International Service” list of service addresses.

The buyer will then receive further information about the processing of the warranty claim, e.g. where they can send the product and what documentation is required.

A warranty claim shall only be considered if the buyer can provide Beurer, or an authorised Beurer partner, with

- a copy of the invoice/purchase receipt, and
- the original product.

The following are explicitly excluded from this warranty:

- deterioration due to normal use or consumption of the product;
- accessories supplied with this product which are worn out or used up through proper use (e.g. batteries, rechargeable batteries, cuffs, seals, electrodes, light sources, attachments and nebuliser accessories);
- products that are used, cleaned, stored or maintained improperly and/or contrary to the provisions of the instructions for use, as well as products that have been opened, repaired or modified by the buyer or by a service centre not authorised by Beurer;
- damage that arises during transport between manufacturer and customer, or between service centre and customer;
- products purchased as seconds or as used goods;
- consequential damage arising from a fault in this product (however, in this case, claims may exist arising from product liability or other compulsory statutory liability provisions).

Repairs or an exchange in full do not extend the warranty period under any circumstances.



Lisez attentivement cette notice, conservez-la pour un usage ultérieur, mettez-la à disposition des autres utilisateurs et suivez les consignes qui y figurent.

Table des matières

| | |
|--|-----------|
| 1. Familiarisation avec l'appareil | 28 |
| 2. Contenu | 29 |
| 3. Symboles utilisés | 29 |
| 4. Utilisation conforme aux recommandations | 30 |
| 5. Remarques | 30 |
| 6. Description de l'appareil | 32 |
| 7. Mise en service | 33 |
| 7.1 Montage du tire-lait | 33 |
| 7.2 Nettoyage et stérilisation du tire-lait | 34 |
| 8. Utilisation | 35 |
| 8.1 Conseils pour un meilleur écoulement du lait | 35 |
| 8.2 Utilisation du tire-lait | 35 |
| 8.3 Conservation du lait maternel | 36 |
| 8.4 Alimentation au lait maternel | 36 |
| 9. Que faire en cas de problèmes ? | 37 |
| 9.1 Pièces de rechange et consommables | 37 |
| 10. Mise au rebut | 38 |
| 11. Données techniques | 38 |
| 12. Adaptateur secteur | 39 |
| 13. Garantie/Maintenance | 40 |

Chère cliente, cher client,

Nous vous remercions d'avoir choisi l'un de nos produits. Notre société est réputée pour l'excellence de ses produits et les contrôles de qualité approfondis auxquels ils sont soumis dans les domaines suivants : chaleur, thérapie douce, diagnostic de pression artérielle, contrôle de poids, massage, beauté, purification d'air et bébé. Lisez attentivement cette notice, conservez-la pour un usage ultérieur, mettez-la à disposition des autres utilisateurs et suivez les consignes qui y figurent.

Sincères salutations,
Votre équipe Beurer

1. Familiarisation avec l'appareil

Avec le tire-lait BY 40, les femmes qui allaitent peuvent tirer leur lait maternel facilement et dans le confort de leur foyer. Si le sein de la femme allaitante n'est pas suffisamment vidé, cela peut entraîner un engorgement douloureux qui peut, dans le pire des cas, évoluer en inflammation des mamelons (mammite). Le tire-lait permet d'éviter un engorgement grâce à un tirage ciblé du lait maternel.

Les tire-lait aident également à apaiser la douleur en cas de crevasses ou de blessures sur les mamelons. À l'aide de la fonction intégrée de stimulation, vous pouvez également faire ressortir les mamelons plats ou ombiliqués pour faciliter le tirage du lait. Le tire-lait vous permet également de conserver le lait maternel dans la bouteille, par exemple pour les voyages ou si votre bébé et vous êtes séparés pendant un certain temps.















Le tire-lait permet aussi d'alimenter en lait maternel les bébés incapables de téter le sein de leur mère pour des raisons de santé (naissance prématurée, fente palatine).



2. Contenu

- Tire-lait (moteur)
- Tuyau en silicone
- Embout de pompe avec membrane et soupape en silicone
- Coussinet en silicone (taille normale)
- Biberon
- Bouchon à vis
- 2 adaptateurs pour biberons Avent et NUK
- Prise
- 4 piles 1,5 V, type AA
- Le présent mode d'emploi

3. Symboles utilisés

Voici les symboles utilisés dans ce mode d'emploi :

| | |
|--|---|
|  | AVERTISSEMENT Ce symbole vous avertit des risques de blessures ou des dangers pour votre santé |
|  | ATTENTION Ce symbole vous avertit des éventuels dommages au niveau de l'appareil ou d'un accessoire |
|  | Remarque Indication d'informations importantes |
|  | Respecter les consignes du mode d'emploi |
|  | Appareil de type BF |
|  | Courant continu |
|  | Élimination conformément à la directive européenne WEEE (Waste Electrical and Electronic Equipment) relative aux déchets d'équipements électriques et électroniques |
|  | Fabricant |
|  Operating | Température et taux d'humidité d'utilisation admissibles |
|  Storage | Température et taux d'humidité de stockage admissibles |
| IP 21 | Protection contre les corps solides $\geq 12,5$ mm et contre les chutes verticales de gouttes d'eau. |
|  | Indique que, selon le règlement 1935/2004, l'emballage contient des produits destinés à entrer en contact avec des denrées alimentaires. |
|  | Numéro de série |
|  | Le sigle CE atteste de la conformité aux exigences fondamentales de la directive 93/42/EEC relative aux dispositifs médicaux. |
|  | Numéro de catalogue du fabricant |
|  | L'appareil bénéficie d'une double protection et est conforme à la classe de sécurité 2. |

| | |
|--|---|
|  | Emballage à trier |
|  | Marque de certification pour les produits, qui sont exportés en Fédération de Russie et dans les pays de la CEI |

4. Utilisation conforme aux recommandations

Utilisez le tire-lait exclusivement pour tirer le lait de la poitrine de femmes allaitantes. N'utilisez pas le tire-lait sur des animaux ! Le tire-lait ne doit être utilisé que dans un environnement domestique/privé et en aucun cas dans un cadre professionnel.

Cet appareil ne doit être utilisé qu'aux fins pour lesquelles il a été conçu et conformément aux indications données par ce mode d'emploi. Toute utilisation inappropriée peut être dangereuse. Le fabricant ne peut être tenu pour responsable des dommages causés par une utilisation inappropriée ou non conforme.

5. Remarques

AVERTISSEMENT

Consignes de sécurité

- Éloignez les enfants de l'emballage. Ils pourraient s'étouffer.
- Gardez les petites pièces hors de portée des enfants.
- Assurez-vous que le câble n'est pas à portée de main de l'enfant.
- Utilisez uniquement l'adaptateur secteur fourni.
- Les enfants ne doivent pas jouer avec cet appareil.
- Le nettoyage et l'entretien ne doivent pas être effectués par des enfants sans surveillance.
- Évitez de tirer, de vriller ou de plier le câble.
- Avant de mettre le tire-lait sous tension, assurez-vous que les données techniques de l'adaptateur secteur correspondent à celles du bloc moteur.
- En cas de panne, avant de nettoyer l'appareil et lorsque vous ne l'utilisez pas, débranchez-le.
- Le tire-lait ne doit pas être mis en contact avec une surface brûlante ou un objet contondant.
- N'utilisez aucun élément supplémentaire non recommandé ou proposé comme accessoire par le fabricant.
- Conservez ce mode d'emploi et tenez-le à la disposition de tous les utilisateurs.
- Si vous transmettez l'appareil à quelqu'un, remettez-lui également ces instructions.
- Le bloc moteur est adapté à de multiples utilisations, mais pour des raisons d'hygiène, nous conseillons l'utilisation du tire-lait par une seule personne. Ne partagez pas le tire-lait avec d'autres mères allaitantes.
- Le tire-lait ne doit être utilisé que sur le sein de la femme.
- N'utilisez jamais le tire-lait si vous êtes fatiguée ou lorsque vous dormez.
- N'utilisez jamais le tire-lait dans le bain ou sous la douche.
- En cas de défaillance ou de dysfonctionnement, vous ne devez en aucun cas ouvrir ou secouer le tire-lait. Consultez le chapitre « Que faire en cas de problèmes ? ». Si votre problème n'y est pas décrit, adressez-vous au service client ou à votre revendeur.
- Le tire-lait ne doit pas être révisé.
- Seul le service client ou un opérateur autorisé peut procéder à une réparation. Vous ne devez en aucun cas ouvrir ou réparer le tire-lait vous-même ; le bon fonctionnement de l'appareil ne serait plus assuré. Le non-respect de cette consigne annulera la garantie.
- N'immergez jamais le tire-lait.
- Ne touchez jamais le tire-lait avec les mains humides ou mouillées.
- Ne touchez pas le tire-lait s'il est tombé dans l'eau. Débranchez immédiatement l'adaptateur secteur du tire-lait s'il est tombé dans l'eau.
- Lorsque vous utilisez le tire-lait, posez-le sur une surface plane et stable.
- Déroulez complètement le câble d'alimentation afin d'éviter toute surchauffe.
- Ne mettez jamais le tire-lait et l'adaptateur secteur dans un four à micro-ondes.
- Débranchez l'adaptateur secteur de la prise lorsque vous n'utilisez pas le tire-lait. Ne laissez pas le tire-lait branché.

- Si le câble d'alimentation du tire-lait est endommagé, il doit être mis au rebut.
- Ne réchauffez jamais le lait maternel au four à micro-ondes, car il pourrait être chauffé de manière inégale et l'enfant pourrait se brûler en le buvant.
- Éloignez le câble d'alimentation des surfaces chaudes.
- Cet appareil ne doit pas être utilisé par des personnes souffrant d'un handicap physique, sensoriel ou mental ou des personnes ayant peu de connaissances ou d'expérience.
- Le tire-lait ne nécessite aucun réglage.
- Le tire-lait et ses accessoires ne doivent pas être modifiés.

ATTENTION

- N'humidifiez jamais le tire-lait avec de l'eau. Il n'est pas protégé contre les projections d'eau ou les liquides.
- Maintenez le tire-lait éloigné des champs magnétiques puissants, car des interférences électromagnétiques peuvent avoir lieu et perturber le bon fonctionnement du tire-lait.
- Protégez le tire-lait et les accessoires contre les chocs, l'humidité, les saletés, les fortes variations de température et l'ensoleillement direct.
- Ne tirez pas sur les tuyaux du tire-lait.
- Ne tirez pas l'adaptateur secteur de la prise par le câble.

ATTENTION

Consignes concernant le transport du biberon

- Lorsque vous transportez du lait maternel dans le biberon (par exemple en déplacement ou en voyage), veillez à ce que le bouchon à vis du biberon soit toujours fermé correctement.
- Nous vous recommandons de ne PAS coincer le biberon dans une valise ou un sac lors du transport.

AVERTISSEMENT

Pour la sécurité de votre enfant !

- Cet appareil ne doit être utilisé que sous la surveillance d'un adulte.
- Une succion prolongée de liquides via la tétine (non fournie avec le BY 40) donne des caries.
- Utilisez la tétine (non fournie avec le BY 40) pour l'alimentation uniquement, et non pour calmer les enfants.
- Contrôlez toujours la température avant de nourrir l'enfant.
- Avant chaque utilisation, contrôlez l'appareil et tirez la tétine (non fournie avec le BY 40) dans toutes les directions.
- Mettez-la au rebut dès les premiers signes d'usure ou de dommage.
- Ne laissez pas la tétine (non fournie avec le BY 40) directement exposée à la lumière du soleil ou à proximité d'une source de chaleur. Ne la laissez pas exposée à des produits désinfectants (« produit stérilisant ») plus longtemps que nécessaire, car une exposition prolongée à ces produits peut l'endommager.
- Évitez le contact entre la tétine (non fournie avec le BY 40) et les substances sucrées, car celles-ci favorisent la formation de caries.
- N'utilisez aucun produit agressif ou nettoyant antibactérien.
- Stérilisez tous les composants entrant en contact avec le lait maternel pendant cinq minutes dans de l'eau bouillante.
- Nettoyez l'appareil avant chaque utilisation.
- Veillez à ce que la température du liquide dans le biberon ne dépasse jamais 50 °C.

AVERTISSEMENT

Remarques relatives aux piles

- Si du liquide de la cellule de pile entre en contact avec la peau ou les yeux, rincez la zone touchée avec de l'eau et consultez un médecin.
-  Risque d'ingestion ! Les enfants en bas âge pourraient avaler des piles et s'étouffer. Veuillez donc conserver les piles hors de portée des enfants en bas âge !
- Respectez les signes de polarité plus (+) et moins (-).

- Si une pile a coulé, enfiler des gants de protection et nettoyez le compartiment à piles avec un chiffon sec.
- Protégez les piles d'une chaleur excessive.
- ⚠ Risque d'explosion ! Ne jetez pas les piles dans le feu.
- Les piles ne doivent être ni rechargées, ni court-circuitées.
- En cas de non-utilisation prolongée de l'appareil, sortez les piles du compartiment à piles.
- Utilisez uniquement des piles identiques ou équivalentes.
- Remplacez toujours l'ensemble des piles simultanément.
- N'utilisez pas d'accumulateur !
- Ne démontez, n'ouvrez ou ne cassez pas les piles.

6. Description de l'appareil

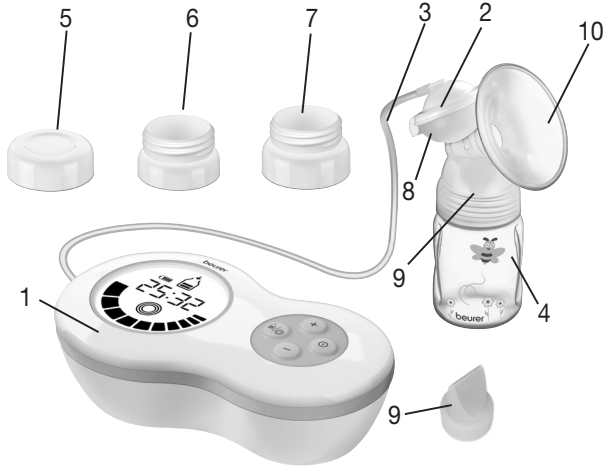

| | |
|---|---------------------------|
| 1. Tire-lait avec écran | 6. Adaptateur pour NUK |
| 2. Embout de pompe avec membrane et soupape en silicone | 7. Adaptateur pour Avent |
| 3. Tuyau en silicone | 8. Membrane en silicone |
| 4. Biberon (180 ml) | 9. Soupape en silicone |
| 5. Bouchon à vis pour biberons | 10. Coussinet en silicone |

Description de l'écran et des boutons

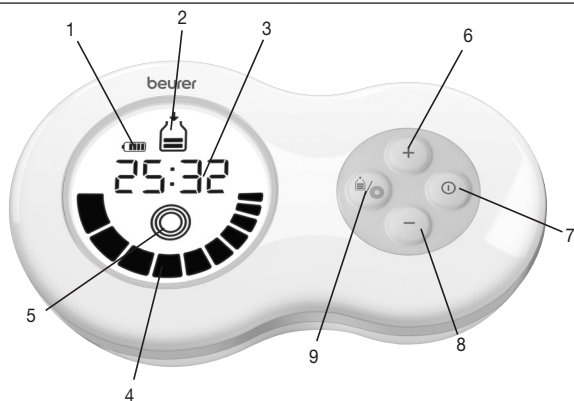

| | |
|---|--|
| 1. État de la pile (pour le fonctionnement sans câble d'alimentation) | 6. Bouton + (augmenter la stimulation ou l'aspiration) |
| 2. Mode aspiration (le lait maternel est pompé) | 7. Touche MARCHE/ARRÊT |
| 3. Affichage du temps (compte à rebours pour la stimulation / durée d'utilisation du mode aspiration) | 8. Bouton - (réduire la stimulation ou l'aspiration) |
| 4. Niveaux de stimulation ou d'aspiration | 9. Bouton MODE (passage entre le mode stimulation et le mode aspiration) |
| 5. Mode stimulation (le mamelon est stimulé, le lait maternel n'est pas pompé) | |

7. Mise en service

Remarque

Vérifiez que l'emballage carton extérieur du tire-lait est intact et qu'il contient l'intégralité des éléments. Avant l'utilisation, assurez-vous que l'appareil et les accessoires ne présentent aucun dommage visible et que la totalité de l'emballage a bien été retirée. En cas de doute, ne l'utilisez pas et adressez-vous à votre revendeur ou au service client indiqué.

7.1 Montage du tire-lait

Après avoir retiré le tire-lait de son emballage, vérifiez notamment que le conteneur en plastique ne comporte pas de fissure qui pourrait exposer les composants électriques au liquide.

1. Vissez l'embout de pompe sur le biberon. Veillez à ce que l'embout de pompe soit fermement vissé pour que le liquide ne sorte pas.

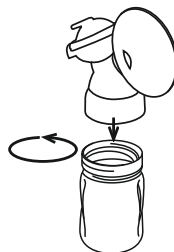

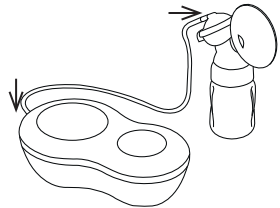
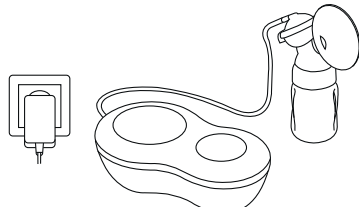
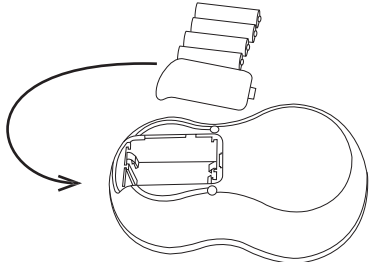
| | |
|---|--|
| <p>2. Insérez le tuyau de silicone dans l'embout de pompe et le tire-lait</p> |  |
| <p>3. Connectez le tire-lait au câble d'alimentation et branchez la fiche dans la prise.</p> |  |
| <p>4. Le tire-lait peut également fonctionner sur piles. Pour cela, ouvrez le couvercle du compartiment à piles situé à l'arrière du bloc moteur. Insérez quatre piles AA (fournies). Veillez impérativement à insérer les piles en respectant la polarité indiquée. Conformingez-vous pour cela au schéma dans le compartiment à piles. Refermez le couvercle du compartiment à piles jusqu'à encliquetage audible et sensible. Quatre nouvelles piles AA suffisent pour environ 60 minutes de fonctionnement (au niveau le plus bas).</p> |  |

7.2 Nettoyage et stérilisation du tire-lait

AVERTISSEMENT

Stérilisez et nettoyez à tour de rôle chaque composant du tire-lait (excepté le bloc moteur et le tuyau en silicone) entrant directement en contact avec le lait maternel avant la première utilisation et avant chaque utilisation ! Ne stérilisez jamais le bloc moteur !

Pour stériliser correctement le tire-lait, suivez les étapes suivantes :













1. Dévissez l'embout de pompe du biberon.
2. Tirez le tuyau en silicone hors de l'embout de pompe et du bloc moteur.
3. Retirez la membrane et la soupape en silicone de l'embout de pompe.
4. Stérilisez le biberon et l'embout de pompe (avec membrane et soupape en silicone) pendant cinq minutes dans de l'eau bouillante ou à l'aide d'un stérilisateur à vapeur. Ne réutilisez le tire-lait que lorsque tous les composants sont entièrement secs. N'utilisez aucun produit nettoyant antibactérien, car il pourrait endommager le plastique du tire-lait.
5. Nettoyez soigneusement le bloc moteur, uniquement à l'aide d'un chiffon légèrement humide. N'utilisez pas de détergent ni de solvant. Ne passez jamais le bloc moteur sous l'eau ; l'eau pourrait s'infiltrer à l'intérieur et endommager le tire-lait. Si vous n'utilisez pas le tire-lait pendant une période prolongée, retirez les piles.

8. Utilisation

8.1 Conseils pour un meilleur écoulement du lait

- Pour tirer le lait, choisissez un endroit où vous pouvez être particulièrement détendue.
- Pour tirer le lait, choisissez un moment où vous pouvez être particulièrement détendue.
- L'écoulement du lait est facilité lorsque la mère a l'enfant avec elle ou lorsqu'elle regarde une photo de l'enfant.
- Lorsque vous allaitez votre enfant à un sein, utilisez le tire-lait simultanément sur l'autre sein.
- La chaleur et la détente facilitent l'écoulement du lait. Utilisez le tire-lait après la douche ou le bain.
- Si vos seins sont tumescents ou douloureux, posez une serviette chaude sur votre poitrine pendant quelques minutes. Cela facilitera l'écoulement du lait.
- Si le lait ne s'écoule pas immédiatement de vos seins, essayez de vous détendre et réessayez de nouveau quelques minutes plus tard.
- Si le lait ne s'écoule toujours pas après cinq minutes d'utilisation du tire-lait, arrêtez l'appareil et réessayez de nouveau plus tard.
- Si l'utilisation du tire-lait vous est très douloureuse, consultez un médecin.

8.2 Utilisation du tire-lait

| | |
|---|--|
| <p>1. Avant d'utiliser l'appareil, lavez soigneusement vos mains et votre poitrine.</p> |  |
| <p>2. Asseyez-vous avec le haut du corps légèrement penché vers l'avant. Pour un meilleur soutien du dos, vous pouvez utiliser un coussin.</p> |  |
| <p>3. Placez avec précaution la tétérelle équipée d'un coussinet en silicone sur votre sein. Veillez à ce que le mamelon soit complètement dans la tétérelle et qu'aucune bulle d'air ne se soit formée. Afin de garantir le bon fonctionnement, la tétérelle doit être fermement pressée par aspiration contre le sein.</p> |  |
| <p>4. Appuyez sur la touche  pour allumer le tire-lait. Le tire-lait démarre alors automatiquement en mode stimulation () et un compte à rebours de 2 minutes s'affiche à l'écran. Pendant ces deux minutes, votre mamelon est stimulé pour vous préparer au tirage du lait maternel. Avec les touches  / , réglez la puissance de stimulation souhaitée.</p> |  <p>1. Activer le mode stimulation 2. Intensité</p> |
| <p>5. Au bout des 2 minutes,  commence à clignoter à l'écran. Pour commencer à tirer le lait maternel, appuyez alors sur le bouton . Utilisez les boutons  /  pour régler la puissance d'aspiration de sorte qu'elle vous soit agréable. L'utilisation s'interrompt dès que 180 ml de lait maternel se trouvent dans le biberon.</p> |  <p>3. Démarrer le tirage 4. Intensité</p> |

6. Si vous voulez revenir au mode stimulation, appuyez sur le bouton . La stimulation et le compte à rebours de 2 minutes recommencent au début.

 Le tire-lait dispose d'une « fonction mémoire », ce qui signifie que lorsqu'il s'allume, la dernière puissance de stimulation et d'aspiration est active.



5. Retour au mode stimulation

7. Appuyez sur la touche  pour éteindre le tire-lait.

8.3 Conservation du lait maternel

Vous pouvez conserver le lait maternel pompé pendant un certain temps au réfrigérateur ou au congélateur.

- Si vous souhaitez conserver le lait maternel, veillez à ce que le tire-lait et le « récipient » soient désinfectés avant chaque utilisation. Conservez le lait maternel exclusivement dans des récipients désinfectés.
- Si vous voulez conserver le lait maternel, mettez-le au réfrigérateur ou au congélateur immédiatement après l'avoir pompé. Ne laissez pas le lait maternel à température ambiante.
- Si vous voulez conserver le lait maternel au congélateur, nous vous recommandons d'étiqueter la bouteille avec la date de tirage.

AVERTISSEMENT

Respectez absolument les durées de conservation figurant dans le tableau suivant :

| | TEMPÉRATURE AMBIANTE | RÉFRIGÉRATEUR (env. 3 à 5 °C) | CONGÉLATEUR (env. -16 °C) |
|--|-----------------------------|--|---------------------------|
| Lait maternel fraîchement tiré | Peut être conservé 6 heures | Peut être conservé 24 heures (Ne pas conserver dans la porte du réfrigérateur, car elle n'est pas suffisamment réfrigérée) | Peut être conservé 3 mois |
| Lait maternel décongelé (précédemment congelé) | utiliser immédiatement | 10 heures | Ne pas recongeler ! |

8.4 Alimentation au lait maternel

- Avant de remplir une bouteille de lait maternel préparée pour nourrir l'enfant, veillez à ce que cette bouteille soit bien désinfectée.
- Pour décongeler du lait maternel, laissez-le reposer au réfrigérateur pendant la nuit. Cela permet de conserver les nutriments. Dès que le lait maternel est décongelé, il doit être consommé dans les 24 heures. Le lait maternel ne peut être décongelé dans de l'eau chaude qu'en cas d'urgence.
- Si le lait maternel a une odeur désagréable, jetez-le immédiatement.
- Ne réchauffez jamais le lait maternel au four à micro-ondes, car il pourrait être chauffé de manière inégale et l'enfant pourrait se brûler en le buvant.
- Lorsque vous réchauffez du lait maternel, contrôlez sa température avant de le donner à boire au bébé.

9. Que faire en cas de problèmes ?

| Problème | Solutions possibles |
|--|--|
| Le tire-lait n'aspire pas. | <ul style="list-style-type: none"> • Vérifiez que tous les composants du tire-lait sont correctement montés. • Vérifiez que l'embout de pompe repose correctement sur le sein. |
| Le lait maternel ne s'écoule pas. | <ul style="list-style-type: none"> • Vérifiez que le tuyau en silicone est correctement inséré, que la puissance d'aspiration n'est pas réglée au minimum et que le tire-lait est allumé. • Assurez-vous qu'aucun reste de lait ne se trouve dans la soupape en silicone, ce qui pourrait empêcher l'écoulement du lait. |
| Le tirage du lait maternel est douloureux. | <ul style="list-style-type: none"> • Essayez de vous détendre et réessayez de nouveau. Plus vous y serez habituée, plus le tirage du lait maternel aura de chances de réussite. • Réglez la puissance d'aspiration à un niveau inférieur à l'aide du bouton moins. • Consultez votre médecin. |
| Le lait maternel s'écoule en dessous du coussinet en silicone. | <ul style="list-style-type: none"> • Retirez le coussinet en silicone et repositionnez-le. Veillez à ce que le coussinet en silicone soit correctement positionné et que l'embout de pompe tienne fermement en place. • Inclinez légèrement votre buste vers l'avant. |
| Un composant du tire-lait a été altéré ou est endommagé. | <ul style="list-style-type: none"> • N'utilisez pas de détergent ni de solvant décapant ou gazeux. • Dans certains cas, de forts changements de températures peuvent endommager le plastique du tire-lait. • Si l'un des éléments est endommagé, n'utilisez plus le tire-lait. |
| Impossible d'allumer le tire-lait | <ul style="list-style-type: none"> • Assurez-vous que le tire-lait est correctement monté et allumé. • Assurez-vous que le câble d'alimentation est correctement connecté à l'appareil. |

9.1 Pièces de rechange et consommables

| Article | Référence de l'article |
|--|------------------------|
| Embout de pompe avec coussinet en silicone (taille normale), membrane en silicone, soupape en silicone, tuyau en silicone, biberon et couvercle de biberon | 953.15 |
| Biberon avec tétine et couvercle de biberon | 163.719 |
| Adaptateur pour biberons Avent et NUK | 163.720 |
| 2 coussinets en silicone (taille petite et normale) | 163.721 |
| Embout de tirage manuel avec coussinets en silicone (taille normale) | 163.722 |
| Pied pour biberon | 163.723 |

10. Mise au rebut

Les piles usagées et complètement déchargées doivent être mises au rebut dans des conteneurs spéciaux ou aux points de collecte réservés à cet usage ou bien déposées chez un revendeur d'appareils électriques. L'élimination des batteries est une obligation légale qui vous incombe.

Ces pictogrammes se trouvent sur les piles à substances nocives : Pb = pile contenant du plomb, Cd = pile contenant du cadmium, Hg = pile contenant du mercure.



Dans l'intérêt de la protection de l'environnement, l'appareil ne doit pas être jeté avec les ordures ménagères à la fin de sa durée de service. L'élimination doit se faire par le biais des points de collecte compétents dans votre pays. Éliminez l'appareil conformément à la directive européenne – WEEE (Waste Electrical and Electronic Equipment) relative aux appareils électriques et électroniques usagés. Pour toute question, adressez-vous aux collectivités locales responsables de l'élimination et du recyclage de ces produits.



11. Données techniques

| | |
|--|--|
| Modèle | BY 40 |
| Type | BY 40 |
| Alimentation électrique | 4 piles AA de 1,5 V (piles alcalines) |
| Tension (entrée) | 100-240 V (CA~) 50/60 Hz |
| Tension (sortie) | 6 V (DC ==) 1,0 A |
| Dimensions | 168 x 100 x 53 mm |
| Poids | 310 g (sans les piles) |
| Performance d'aspiration maximale | 0,32 bar |
| Conditions d'utilisation applicables | +5 °C à +40 °C, 30 % à 85 % d'humidité de l'air relative (sans condensation), 700-1060 hPa de pression ambiante |
| Conditions de conservation admissibles | -20°C à +60°C, 10 % à 95 % d'humidité de l'air relative (sans condensation), 700-1060 hPa de pression ambiante |
| Autonomie attendue | 500 heures |
| Intervalle d'utilisation | 30 minutes ON/30 minutes OFF |
| Classe de sécurité | L'appareil bénéficie d'une double protection et est conforme à la classe de sécurité 2  |

Exigences de sécurité conformes à EN 60601-1

Articles de puériculture – Articles pour l'alimentation liquide selon EN 14350

Appareil d'aspiration de lait maternel

Appareil avec technologie de vide fin et fluidité réduite

Appareil de type BF

Appareil à utiliser dans un milieu dépourvu de mélanges gazeux, explosifs ou toxiques et d'oxyde d'azote (gaz hilarant) 



Des modifications pourront être apportées aux caractéristiques techniques sans avis préalable à des fins d'actualisation.

Informations sur la compatibilité électromagnétique

Cet appareil est conforme à la directive européenne sur les produits médicaux 93/42/CEE, la loi sur les produits médicaux ainsi que la norme européenne EN 60601-1-2 (conformité avec CISPR 11, IEC 61000-4-2, IEC 61000-4-3, CEI 61000-4-4, CEI 61000-4-5, CEI 61000-4-6, CEI 61000-4-11, CEI 61000-4-8) et est soumis à des mesures de précautions particulières en matière de compatibilité électromagnétique.

- L'appareil est prévu pour fonctionner dans tous les environnements indiqués dans ce mode d'emploi, y compris dans un environnement domestique.
- En présence d'interférences électromagnétiques, vous risquez de ne pas pouvoir utiliser toutes les fonctions de l'appareil. Vous pouvez alors rencontrer, par exemple, des messages d'erreur ou une panne de l'écran/de l'appareil.
- Éviter d'utiliser cet appareil à proximité immédiate d'autres appareils ou en l'empilant sur d'autres appareils, car cela peut provoquer des dysfonctionnements. S'il n'est pas possible d'éviter le genre de situation précédemment indiqué, il convient alors de surveiller cet appareil et les autres appareils afin d'être certain que ceux-ci fonctionnent correctement.
- L'utilisation d'accessoires autres que ceux spécifiés ou fournis par le fabricant de cet appareil peut provoquer des perturbations électromagnétiques accrues ou une baisse de l'immunité électromagnétique de l'appareil, et donc causer des dysfonctionnements.
- Le non-respect de cette consigne peut entraîner une réduction des performances de l'appareil.

12. Adaptateur secteur

| | |
|--|--|
| N° du modèle | LXCP12-06 |
| Entrée | 100-240 V, 50-60 Hz 0,3 A max. |
| Sortie | 6 V DC, 1 A |
|  | Polarité du connecteur CC |
|  | Isolation de protection/classe de sécurité 2 |
| Boîtier et couvercle de protection | Le boîtier de l'adaptateur évite tout contact avec des éléments sous tension ou pouvant l'être (doigt, aiguille, testeur). L'utilisateur ne doit pas toucher en même temps le patient et la prise de sortie de l'adaptateur secteur AC/DC. |

13. Garantie/Maintenance

La société Beurer GmbH, sise Söflinger Straße 218, 89077 Ulm, Allemagne, (ci-après désignée « Beurer ») propose une garantie pour ce produit dans les conditions suivantes et dans la mesure prévue ci-après.

Les conditions de garantie suivantes n'affectent en rien les obligations de garantie du vendeur découlant du contrat de vente conclu avec l'acheteur.

La garantie s'applique également sans préjudice de la responsabilité légale obligatoire.

Beurer garantit le bon fonctionnement et l'intégrité de ce produit.

La période de garantie mondiale est de 3 ans à compter de la date d'achat par l'acheteur du produit neuf et non utilisé.

Cette garantie ne s'applique qu'aux produits achetés par l'acheteur en tant que consommateur et utilisés uniquement à des fins personnelles dans le cadre d'une utilisation domestique.

Le droit allemand s'applique.

Si, au cours de la période de garantie, ce produit s'avère incomplet ou défectueux conformément aux dispositions suivantes, Beurer s'engage à proposer gratuitement un remplacement ou une réparation conformément aux présentes Conditions de garantie.

Si l'acheteur souhaite faire valoir la garantie, il doit d'abord s'adresser au revendeur local : cf. liste « Service client à l'international » ci-jointe pour connaître les adresses du service après-vente.

L'acheteur recevra ensuite des informations complémentaires concernant le déroulement de la demande de garantie, par exemple, l'adresse à laquelle envoyer le produit et les documents requis.

Une demande de garantie ne peut être prise en compte que si l'acheteur présente

- une copie de la facture/du reçu et
 - le produit d'origine
- à Beurer ou à un partenaire autorisé de Beurer.

La présente Garantie exclut expressément

- toute usure découlant de l'utilisation ou de la consommation normale du produit ;
- les accessoires fournis avec le produit qui s'usent ou qui sont consommés dans le cadre d'une utilisation normale du produit (par exemple, piles, piles rechargeables, manchettes, joints, électrodes, ampoules, embouts et accessoires pour inhalateur) ;
- les produits utilisés, nettoyés, stockés ou entretenus de manière inappropriée et/ou contraire aux conditions d'utilisation, ainsi que les produits ouverts, réparés ou modifiés par l'acheteur ou par un service client non agréé par Beurer ;
- les dommages survenus lors du transport entre le fabricant et le client ou entre le service client et le client ;
- les produits achetés en tant qu'article de second choix ou d'occasion ;
- les dommages consécutifs qui résultent d'une défaillance du produit (dans ce cas, toutefois, des réclamations peuvent être soulevées relatives à la responsabilité du fait des produits ou à d'autres dispositions légales obligatoires relatives à la responsabilité).

Les réparations ou le remplacement complet ne prolongent en aucun cas la période de garantie.



Lea atentamente estas instrucciones de uso, consérvelas para su futura utilización, póngalas a disposición de otros usuarios y respete las indicaciones.

Índice

| | |
|--|-----------|
| 1. Información general | 41 |
| 2. Artículos suministrados | 42 |
| 3. Símbolos | 42 |
| 4. Uso correcto | 43 |
| 5. Indicaciones | 43 |
| 6. Descripción del aparato | 45 |
| 7. Puesta en funcionamiento | 46 |
| 7.1 Montaje del extractor de leche | 46 |
| 7.2 Limpieza y esterilización del extractor de leche | 47 |
| 8. Manejo | 48 |
| 8.1 Consejos para un mejor flujo de leche | 48 |
| 8.2 Manejo del extractor de leche | 48 |
| 8.3 Alimentar con la leche materna | 49 |
| 9. Solución de problemas | 50 |
| 9.1 Piezas de repuesto y de desgaste | 50 |
| 10. Eliminación | 51 |
| 11. Datos técnicos | 51 |
| 12. Fuente de alimentación | 52 |
| 13. Garantía/Asistencia | 52 |

Estimada clienta, estimado cliente:

Muchas gracias por haberse decidido por uno de nuestros productos. Nuestro nombre es sinónimo de productos de calidad de primera clase sometidos a un riguroso control en los ámbitos del calor, las terapias no agresivas, la presión arterial/el diagnóstico, el peso, los masajes, la belleza, el aire y el bebé. Lea atentamente estas instrucciones de uso, consérvelas para su futura utilización, póngalas a disposición de otros usuarios y respete las indicaciones.

Atentamente,
El equipo de Beurer

1. Información general

Con el extractor de leche BY 40 de Beurer, las mujeres en periodo de lactancia pueden extraer su leche materna fácil y cómodamente desde casa. Si el pecho de la mujer lactante no se vacía lo suficiente, puede provocar una congestión del pecho dolorosa, la cual puede derivar, en el peor de los casos, en una mastitis. Gracias al extractor de leche, se puede evitar la congestión del pecho mediante la precisa extracción de la leche materna.

Además los extractores de leche también contribuyen a aliviar los pezones agrietados o irritados. Con ayuda de la función de estimulación integrada también puede sacar los pezones planos o invertidos para facilitar la consiguiente extracción de leche materna. Además el extractor de leche le permite conservar la leche materna en el biberón, por ejemplo, para viajes o si va a estar separada del bebé durante un periodo de tiempo prolongado.

Gracias al extractor de leche, también pueden alimentarse con leche materna los bebés que por motivos de salud (parto prematuro, fisura palatina) no pueden mamar directamente del pecho de la madre.



2. Artículos suministrados

- Extractor de leche (unidad del motor)
- Tubo flexible de silicona
- Cabezal de extracción con membrana de silicona y válvula de silicona
- Almohadilla de silicona (tamaño normal)
- Biberón
- Cierre roscado
- 2 adaptadores para biberones Avent + NUK
- Enchufe
- 4 pilas de 1,5 V, tipo AA
- Instrucciones de uso

3. Símbolos

En estas instrucciones de uso se utilizan los siguientes símbolos:

| | |
|--|--|
|  | ADVERTENCIA Indicación de advertencia sobre peligro de lesiones o para la salud |
|  | ATENCIÓN Indicación de seguridad sobre posibles fallos en el aparato/accesorios |
|  | Nota Indicación de información importante |
|  | Observe las instrucciones de uso |
|  | Pieza de aplicación tipo BF |
|  | Corriente continua |
|  | Eliminación según la Directiva europea sobre residuos de aparatos eléctricos y electrónicos (RAEE) |
|  | Fabricante |
|  | Temperatura y humedad de funcionamiento admisibles |
|  | Temperatura y humedad de almacenamiento admisibles |
| IP 21 | Protección contra cuerpos extraños $\geq 12,5$ mm y contra goteo vertical de agua. |
|  | Indica que según lo dispuesto en el Reglamento 1935/2004 el embalaje contiene productos que son aptos para entrar en contacto con alimentos. |
|  | Número de serie |
|  | El sello CE certifica que este aparato cumple con los requisitos establecidos en la directiva 93/42/EEC relativa a los productos sanitarios. |
|  | Número de catálogo del fabricante |
|  | El aparato tiene una protección de aislamiento doble y cumple con los requisitos de la clase de protección 2. |

| | |
|--|--|
|  | Elimine el embalaje respetando el medio ambiente |
|  | Símbolo de certificación para aquellos productos que se exportan a la Federación Rusa y a los países de la CEI |

4. Uso correcto

Utilice el extractor de leche exclusivamente para la extracción de leche materna del pecho de mujeres en periodo de lactancia. ¡No utilice el extractor de leche en animales! El extractor de leche está diseñado exclusivamente para su uso privado o en el hogar y no para uso industrial.

Solo podrá usarse para el fin para el que ha sido diseñado y del modo indicado en las instrucciones de uso. Todo uso inadecuado puede ser peligroso. Por lo tanto, el fabricante declinará toda responsabilidad por daños y perjuicios debidos a un uso inadecuado o incorrecto.

5. Indicaciones

ADVERTENCIA

Indicaciones de seguridad

- Mantenga a los niños alejados del material de embalaje. Existe peligro de asfixia.
- Mantenga las piezas pequeñas fuera del alcance de los niños.
- Asegúrese de que no haya cables al alcance del niño.
- Utilice únicamente el bloque de alimentación que ha sido suministrado.
- Los niños no deberán jugar nunca con el aparato.
- Las tareas de limpieza y de mantenimiento ordinario no deberán ser realizadas por niños sin supervisión.
- No tire, retuerza ni doble el cable de red.
- Antes de utilizar el extractor de leche, asegúrese de que los datos técnicos del bloque de alimentación coincidan con los datos técnicos de la unidad del motor.
- Desenchufe el bloque de alimentación en caso de producirse fallos de funcionamiento, antes de limpiar el aparato o si no se va a utilizar el mismo.
- El extractor de leche no debe entrar en contacto con superficies calientes ni objetos afilados.
- No utilice piezas adicionales no recomendadas por el fabricante ni ofrecidas como accesorio.
- Conserve estas instrucciones de uso y asegúrese de que se encuentren disponibles para otros usuarios.
- Si cede el aparato a un tercero, incluya las instrucciones de uso con el mismo.
- La unidad del motor se puede reutilizar, pero por razones de higiene utilice el set de bombeo solo con una persona. No comparta el set de bombeo con otras mujeres en periodo de lactancia.
- El extractor de leche solo debe utilizarse en el pecho femenino.
- Nunca utilice el extractor de leche cuando duerma o esté soñolienta.
- Nunca utilice el extractor de leche en el baño o en la ducha.
- En caso de que se produzca un fallo o avería de funcionamiento, no abra ni agite el extractor de leche bajo ninguna circunstancia. Lea el capítulo "Solución de problemas". Si su problema no aparece ahí descrito, póngase en contacto con su distribuidor o con el servicio de atención al cliente.
- El set de bombeo no necesita mantenimiento.
- Las reparaciones solo deben ser realizadas por el servicio de atención al cliente o por distribuidores autorizados. El extractor de leche no se deberá abrir ni reparar por cuenta propia bajo ningún concepto. De lo contrario no se garantiza su funcionamiento correcto. El incumplimiento de esta disposición anula la garantía.
- No sumerja nunca el extractor de leche en agua.
- No agarre el extractor de leche con las manos mojadas o húmedas.
- Nunca toque el extractor de leche si ha caído al agua. Si ha caído al agua, desenchufe de inmediato el bloque de alimentación del extractor de leche de la toma de corriente.
- Coloque el extractor de leche sobre una superficie estable y lisa cuando lo utilice.

- Extienda el cable de red por completo para evitar un sobrecalentamiento.
- Nunca meta el extractor de leche ni el bloque de alimentación en el microondas.
- Desenchufe el bloque de alimentación de la toma de corriente cuando no utilice el extractor de leche. No deje el extractor de leche enchufado.
- Si el cable de red del extractor de leche se daña, deberá sustituirse.
- Nunca caliente la leche materna en el microondas, ya que podría calentarse de forma irregular y el niño podría sufrir quemaduras al beber.
- No coloque el cable de red cerca de superficies calientes.
- Este aparato no debe ser utilizado por personas con facultades físicas, sensoriales o mentales limitadas, o con poca experiencia o conocimientos.
- No es preciso realizar ningún calibrado en el extractor de leche.
- No se pueden realizar cambios en el extractor de leche y los accesorios.

ATENCIÓN

- Nunca humedezca el extractor de leche con agua. No está protegido contra salpicaduras de agua o líquidos.
- Mantenga el extractor de leche alejado de campos magnéticos de gran intensidad, ya que podrían producirse interferencias electromagnéticas y la funcionalidad del extractor de leche podría verse afectada.
- Proteja el extractor de leche y los accesorios de impactos, humedad, suciedad, grandes oscilaciones térmicas y la radiación solar directa.
- No tire de los tubos flexibles del extractor de leche.
- No desenchufe el bloque de alimentación de la toma de corriente tirando del cable de red.

ATENCIÓN

Indicación sobre el transporte del biberón

- Cuando transporte la leche materna en el biberón (por ejemplo, cuando está fuera o de viaje), asegúrese de que el cierre roscado del biberón esté siempre bien enroscado.
- Le recomendamos que NO guarde biberones llenos en una maleta o en un bolso para transportarlos.



ADVERTENCIA

¡Para la seguridad de su hijo!

- Este aparato solo puede utilizarse bajo la vigilancia de adultos.
- Una succión constante y prolongada de líquidos de la tetina (no se incluye en el suministro del extractor de leche BY 40) produce caries dental.
- Utilice la tetina (no se incluye en el suministro del extractor de leche BY 40) para dar de comer al bebé, no como un chupete.
- Compruebe siempre la temperatura antes de dar de comer al bebé.
- Examine el aparato antes de cada uso y tire de la tetina (no se incluye en el suministro del extractor de leche BY 40) en todas direcciones.
- Deseche el aparato en cuanto presente daños o signos de desgaste.
- No exponga la tetina (no se incluye en el suministro del extractor de leche BY 40) a la luz directa del sol o al calor y no la deje en desinfectante ("esterilizante") más tiempo del recomendado, ya que puede causar daños en la tetina.
- Mantenga la tetina (no se incluye en el suministro del extractor de leche BY 40) alejada de sustancias azucaradas, ya que estas podrían favorecer la formación de caries dental.
- No emplee ningún producto de limpieza o limpiador antibacteriano.
- Esterilice todas las piezas que entren en contacto con la leche materna en agua hirviendo durante cinco minutos.
- Limpie el aparato antes de cada uso.
- Asegúrese de que la temperatura del líquido del biberón no sea superior a 50°C.

ADVERTENCIA

Indicaciones para la manipulación de pilas

- En caso de que el líquido de una pila entre en contacto con la piel o los ojos, lave la zona afectada con agua y busque asistencia médica.
-  ¡Peligro de asfixia! Los niños pequeños podrían tragarse las pilas y asfixiarse. Guarde las pilas fuera del alcance de los niños.
- Fíjese en los símbolos más (+) y menos (-) que indican la polaridad.
- Si se derrama el líquido de una pila, póngase guantes protectores y limpie el compartimento de las pilas con un paño seco.
- Proteja las pilas de un calor excesivo.
-  ¡Peligro de explosión! No arroje las pilas al fuego.
- Las pilas no se pueden cargar ni cortocircuitar.
- Si no va a utilizar el aparato durante un periodo de tiempo prolongado, retire las pilas del compartimento.
- Utilice únicamente el mismo tipo de pila o un tipo equivalente.
- Cambie siempre todas las pilas a la vez.
- ¡No utilice baterías!
- No despiece, abra ni triture las pilas.

6. Descripción del aparato

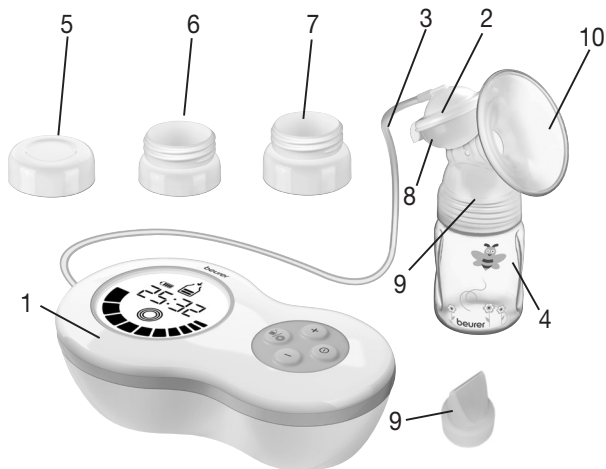

| | |
|--|-----------------------------------|
| 1. Extractor de leche con pantalla | 6. Adaptador para biberones NUK |
| 2. Cabezal de extracción, incluye membrana de silicona y válvula de silicona | 7. Adaptador para biberones Avent |
| 3. Tubo flexible de silicona | 8. Membrana de silicona |
| 4. Biberón (180ml) | 9. Válvula de silicona |
| 5. Cierre roscado para biberones | 10. Almohadilla de silicona |

Descripción de la pantalla y los botones

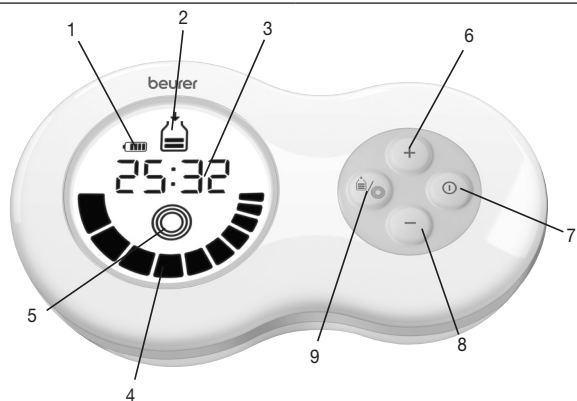

| | |
|--|--|
| 1. Estado de la batería (en funcionamiento sin estar enchufado) | 6. Botón + (aumento del nivel de estimulación o extracción) |
| 2. Modo extracción (extrae la leche materna) | 7. Tecla de encendido y apagado |
| 3. Indicación de tiempo (estimulación con cuenta atrás/duración del modo extracción) | 8. Botón – (reducción del nivel de estimulación o extracción) |
| 4. Niveles de estimulación o extracción | 9. Botón MODO (cambie entre el modo de extracción y el modo de estimulación) |
| 5. Modo estimulación (estimula el pezón, no extrae leche materna) | |

7. Puesta en funcionamiento

Nota

Compruebe que el envoltorio del extractor de leche esté intacto y que su contenido esté completo. Antes de utilizar el aparato deberá asegurarse de que ni este ni los accesorios presentan daños visibles y de que se retira el material de embalaje correspondiente. En caso de duda no lo use y póngase en contacto con su distribuidor o con la dirección de atención al cliente indicada.

7.1 Montaje del extractor de leche

Después de retirar el envoltorio del extractor de leche, compruebe en especial que el recipiente de plástico no presente grietas para que los componentes eléctricos no estén expuestos al contacto con líquidos sin protección.

1. Enrosque el cabezal de extracción en el biberón. Asegúrese de que el cabezal de extracción esté bien enroscado de forma que no pueda salir ningún líquido.

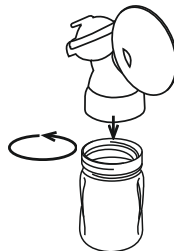

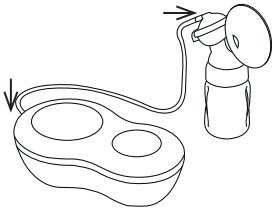
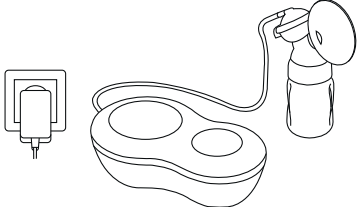
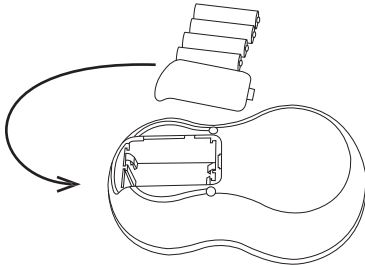
| | |
|--|--|
| <p>2. Introduzca el tubo flexible de silicona en el cabezal de extracción y en el extractor de leche</p> |  |
| <p>3. Conecte el extractor de leche con el cable de red y enchufe el cable de red a la toma de corriente.</p> |  |
| <p>4. Como alternativa, el extractor de leche también puede funcionar con pilas. Para ello, abra la tapa del compartimento para pilas de la parte posterior de la unidad del motor. Coloque cuatro pilas AA (se incluyen en el suministro). Compruebe que las pilas se hayan colocado según la polaridad indicada. Preste atención al gráfico del compartimento de las pilas. A continuación cierre el compartimento de las pilas hasta que oiga y note cómo encaja. Una carga de la batería con cuatro pilas AA nuevas es suficiente para aprox. 60 minutos de funcionamiento (en el nivel más bajo).</p> |  |

7.2 Limpieza y esterilización del extractor de leche

ADVERTENCIA

Esterilice y limpie de forma individual los distintos componentes del extractor de leche (excepto la unidad del motor y el tubo flexible de silicona) que entren en contacto directo con la leche materna, antes del primer uso y de cada uso posterior. ¡Nunca esterilice la unidad del motor!

Para esterilizar el extractor de leche correctamente, siga los siguientes pasos:







1. Desenrosque el cabezal de extracción del biberón.
2. Extraiga el tubo flexible de silicona del cabezal de extracción y de la unidad del motor.
3. Retire la membrana de silicona y la válvula de silicona del cabezal de extracción.
4. Esterilice el biberón y el cabezal de extracción (con la membrana de silicona y la válvula de silicona) en agua hirviendo durante cinco minutos o con un esterilizador de vapor. No vuelva a usar el extractor de leche hasta que no estén todas las piezas secas. No utilice ningún limpiador antibacteriano, ya que podría dañar el plástico del extractor de leche.
5. Limpie con cuidado la unidad del motor solo con un paño ligeramente humedecido. No use limpiadores ni disolventes. No debe sumergir la unidad del motor en agua en ningún caso, ya que, de lo contrario, puede penetrar líquido y dañar el extractor de leche. Si no utiliza el extractor de leche durante un tiempo prolongado, extraiga las pilas.







8. Manejo

8.1 Consejos para un mejor flujo de leche

- Elija un lugar para la extracción donde pueda relajarse bien.
- Elija un momento para la extracción en el que pueda relajarse bien.
- Si tiene a su hijo cerca o puede verlo en una fotografía, favorecerá el flujo de la leche.
- Cuando su hijo se esté alimentando de un pecho, utilice el extractor de leche en el otro pecho al mismo tiempo.
- El calor y la relajación estimulan el flujo de leche. Utilice el extractor de leche después de ducharse o bañarse.
- Si sus pechos están hinchados o irritados, coloque un paño caliente sobre ellos durante unos minutos. Esto favorece el flujo de leche.
- Si no sale leche de los pechos de inmediato, intente relajarse y vuelva a probar unos minutos más tarde.
- Si después de cinco minutos continúa sin salir leche de los pechos, interrumpa el uso y vuelva a intentarlo más tarde.
- Si el uso del extractor de leche le provoca dolor intenso, consulte a su médico.

8.2 Manejo del extractor de leche

| | |
|---|--|
| <p>1. Antes de comenzar a utilizarlo, lávese a fondo las manos y los pechos.</p> |  Un icono circular que muestra una mano bajo un grifo con agua saliendo, indicando la necesidad de lavarse las manos. |
| <p>2. Siéntese con la parte superior del cuerpo ligeramente inclinada hacia delante. Puede usar un cojín para apoyar mejor la espalda.</p> |  Una ilustración de una mujer sentada en una silla, con su torso ligeramente inclinado hacia adelante, demostrando la postura recomendada. |
| <p>3. Coloque el embudo con almohadilla de silicona sobre el pecho con cuidado. Asegúrese de que el pezón quede totalmente cubierto y de que no haya burbujas de aire. Para garantizar un funcionamiento correcto, el embudo debe quedar bien sujeto contra el pecho.</p> |  Una ilustración que muestra una mano colocando un embudo con una almohadilla de silicona sobre el pecho de una mujer. |
| <p>4. Para encender el extractor de leche, pulse el botón . El extractor de leche comienza de forma automática en el modo estimulación (⊙) y en la pantalla aparece una cuenta atrás de 2 minutos. Durante estos 2 minutos se estimula el pezón para prepararlo para la extracción de la leche materna. Ajuste la intensidad deseada de la estimulación con los botones .</p> |  Una imagen del extractor de leche con una pantalla digital que muestra '25:32'. Hay una línea que apunta al botón de encendido etiquetado como '1. Activar el modo estimulación' y otra línea que apunta a los botones de ajuste etiquetados como '2. Intensidad'. |

| | |
|--|---|
| <p>5. Una vez transcurridos los 2 minutos comienza a parpadear  en la pantalla. Para a continuación comenzar con la extracción de la leche materna, pulse el botón . Ajuste la intensidad de succión que le resulte agradable con los botones / . Interrumpa el uso en cuanto haya 180 ml de leche materna en el biberón.</p> | <p>3. Comenzar el modo extracción</p>  <p>4. Intensidad</p> |
| <p>6. Si desea volver a cambiar al modo estimulación, pulse el botón . La estimulación y la cuenta atrás de 2 minutos vuelven a empezar desde el principio.</p> <p> El extractor de leche dispone de una "función de memoria", es decir, cuando encienda el extractor de leche, se activa el último nivel de estimulación o de extracción ajustado.</p> |  <p>5. Volver al modo estimulación</p> |
| <p>7. Para apagar el extractor de leche, pulse el botón .</p> | |

Conservación de la leche materna

Puede conservar la leche materna extraída durante un determinado periodo de tiempo en el frigorífico o en el congelador.

- Si desea conservar la leche materna, asegúrese de que el extractor de leche y el "contenedor" se hayan desinfectado antes de su uso. Conserve la leche materna exclusivamente en recipientes desinfectados.
- Si desea conservar la leche materna, colóquela en el frigorífico o en el congelador directamente después de la extracción. No deje la leche materna a temperatura ambiente.
- Si desea conservar la leche materna en el congelador, es aconsejable indicar la fecha de la extracción en la botella.

ADVERTENCIA

Respete sin falta los tiempos de conservación indicados en la siguiente tabla:

| | TEMPERATURA AMBIENTE | FRIGORÍFICO (aprox. 3-5°C) | CONGELADOR (aprox. -16°C) |
|--|----------------------------------|--|----------------------------------|
| Leche materna recién extraída | Se puede conservar hasta 6 horas | Se puede conservar hasta 24 horas (No conservar en la puerta del frigorífico, ya que ahí la temperatura no es lo suficientemente baja) | Se puede conservar hasta 3 meses |
| Leche materna descongelada (congelada con anterioridad) | Consumir inmediatamente | 10 horas | ¡No volver a congelar! |

8.3 Alimentar con la leche materna

- Antes de trasvasar la leche materna conservada a un biberón para dar de comer al bebé, asegúrese de que el biberón se haya desinfectado.
- Para descongelar la leche materna congelada, deje la leche materna en el frigorífico durante la noche. De esta manera, se conservan los nutrientes. Una vez se haya descongelado la leche materna, debe ser consumida en 24 horas. La leche materna solo se debe descongelar en agua caliente en casos especialmente urgentes.

- En caso de que el olor de la leche materna resulte desagradable, deséchela de inmediato.
- Nunca caliente la leche materna en el microondas, ya que podría calentarse de forma irregular y el niño podría sufrir quemaduras al beber.
- Cuando caliente la leche materna, compruebe la temperatura de la leche antes de que el bebé la tome.

9. Solución de problemas

| Problema | Posible solución |
|---|--|
| El extractor de leche no succiona. | <ul style="list-style-type: none"> • Compruebe que todas las piezas del extractor de leche estén unidas unas a otras. • Compruebe que el cabezal de extracción esté colocado correctamente sobre el pecho. |
| No extrae leche materna. | <ul style="list-style-type: none"> • Compruebe que el tubo flexible de silicona esté conectado correctamente, que la fuerza de succión no esté ajustada al mínimo y que el extractor de leche esté encendido. • Asegúrese de que no se encuentren restos de leche en la válvula de silicona que impidan el flujo de leche. |
| La extracción de leche materna causa dolor. | <ul style="list-style-type: none"> • Intente relajarse y vuelva a probar. La extracción de leche materna irá mejorando conforme vaya practicando. • Reduzca la fuerza de succión ajustada con el botón menos (-). • Consulte a su médico. |
| La leche materna se derrama por debajo de la almohadilla de silicona. | <ul style="list-style-type: none"> • Retire la almohadilla de silicona y vuelva a colocarla. Asegúrese de que la almohadilla de silicona esté en la posición correcta y de que el cabezal de extracción esté bien enroscado. • Incline la parte superior del cuerpo ligeramente hacia delante. |
| Un componente del extractor de leche se ha modificado o está dañado. | <ul style="list-style-type: none"> • No use productos de limpieza ni disolventes abrasivos ni corrosivos. • En algunos casos, las grandes oscilaciones térmicas pueden dañar el plástico del extractor de leche. • En caso de que uno de los componentes esté dañado, deje de utilizar el extractor de leche. |
| El extractor de leche no se puede encender. | <ul style="list-style-type: none"> • Asegúrese de que el extractor de leche esté montado correctamente y de que esté encendido. • Asegúrese de que el bloque de alimentación esté conectado al extractor de leche correctamente. |

9.1 Piezas de repuesto y de desgaste

| Artículo | Número de artículo |
|---|--------------------|
| Cabezal de extracción incluida la almohadilla de silicona (tamaño normal), membrana de silicona, válvula de silicona, tubo flexible de silicona, biberón y tapa del biberón | 953.15 |
| Biberón con tetina y tapa | 163.719 |
| Adaptador para biberones Avent y NUK | 163.720 |
| 2 almohadillas de silicona (pequeña y normal) | 163.721 |

| | |
|--|---------|
| Cabezal de extracción manual incluida la almohadilla de silicona (tamaño normal) | 163.722 |
| Soporte de apoyo para el biberón | 163.723 |

10. Eliminación

Las pilas usadas, completamente descargadas, deben eliminarse a través de contenedores de recogida señalados de forma especial, los puntos de recogida de residuos especiales o a través de los distribuidores de equipos electrónicos. Los usuarios están obligados por ley a eliminar las pilas correctamente.

Estos símbolos se encuentran en pilas que contienen sustancias tóxicas: PB = la pila contiene plomo, Cd = la pila contiene cadmio, Hg = la pila contiene mercurio.



Para proteger el medio ambiente, no se debe desechar el aparato al final de su vida útil junto con la basura doméstica. Se puede desechar en los puntos de recogida adecuados disponibles en su zona. Deseche el aparato según la Directiva europea sobre residuos de aparatos eléctricos y electrónicos (RAEE). Para más información, póngase en contacto con la autoridad municipal competente en materia de eliminación de residuos.



11. Datos técnicos

| | |
|--|---|
| Modelo | BY 40 |
| Tipo | BY 40 |
| Alimentación | 4 pilas de 1,5V AA (pilas alcalinas) |
| Tensión (entrada) | 100-240V (CA~) 50/60 Hz |
| Tensión (salida) | 6V (DC ---) 1,0A |
| Dimensiones | 168 x 100 x 53 mm |
| Peso | 310 g (sin pilas) |
| Potencia de succión máxima | 0,32 bar |
| Condiciones de servicio admisibles | De +5°C a +40°C, de 30% a 85% de humedad relativa del aire (sin condensación), 700–1060 hPa de presión ambiente |
| Condiciones de almacenamiento admisibles | De -20°C a +60°C, de 10% a 95% de humedad relativa del aire (sin condensación), 700–1060 hPa de presión ambiente |
| Duración esperada | 500 horas |
| Intervalos de uso | 30 minutos ON/30 minutos OFF |
| Clase de protección | El aparato tiene una protección de aislamiento doble y cumple con los requisitos de la clase de protección 2  |

| |
|--|
| Requisitos de seguridad según la norma EN 60601-1 |
| Artículos para bebés y niños pequeños. Artículos para alimentos infantiles líquidos según la norma EN 14350 |
| Aparato para la succión de leche materna |
| Aparato de vacío bajo y poca capacidad de flujo |
| Pieza de aplicación tipo BF |
| Aparato para uso en ausencia de mezclas gaseosas explosivas o tóxicas u óxido de nitrógeno (gas hilarante)  |



Reservado el derecho a realizar modificaciones de los datos técnicos sin previo aviso por razones de actualización

Indicaciones relativas a la compatibilidad electromagnética

Este aparato cumple las disposiciones de la Directiva europea 93/42/CEE EEC relativa a los productos sanitarios, la norma europea EN 60601-1-2 (conformidad con CISPR 11, IEC 61000-4-2, IEC 61000-4-3, IEC 61000-4-4, IEC 61000-4-5, IEC 61000-4-6, IEC 61000-4-11, IEC 61000-4-8) y está sujeto a las medidas especiales de precaución relativas a la compatibilidad electromagnética.

- El aparato está diseñado para usarse en todos los entornos que se especifican en estas instrucciones de uso, incluido el ámbito doméstico.
- El aparato solo se puede usar cerca de perturbaciones electromagnéticas de forma restringida y en determinadas circunstancias. Como consecuencia, podrían mostrarse mensajes de error o producirse averías en la pantalla o el dispositivo.
- Se debe evitar el uso de este aparato junto a otros aparatos o apilado con otros aparatos, ya que esto podría provocar un funcionamiento incorrecto. Pero si resulta inevitable hacerlo, deberá vigilar este y los demás aparatos hasta estar seguro de que funcionan correctamente.
- El uso de accesorios que no sean los indicados o facilitados por el fabricante de este aparato puede tener como consecuencia mayores interferencias electromagnéticas o una menor resistencia contra interferencias electromagnéticas del aparato y provocar un funcionamiento incorrecto.
- Si no se tienen en cuenta estas indicaciones, podrían verse afectadas las características de funcionamiento del aparato.

12. Fuente de alimentación

| | |
|--|---|
| N.º de modelo | LXCP12-06 |
| Entrada | 100–240 V, 50–60 Hz 0.3 A máx. |
| Salida | 6V DC, 1 A |
|  | Polaridad de la conexión de tensión continua |
|  | Con protección de aislamiento/clase de protección 2 |
| Carcasa y cubiertas de protección | La carcasa de la fuente de alimentación actúa como protección frente a las partes sometidas, o que pueden verse sometidas, a la corriente (dedo, agujas, gancho de seguridad). El usuario no debe tocar al mismo tiempo al paciente y el enchufe de salida de la fuente de alimentación de CA/DC. |

13. Garantía/Asistencia

Beurer GmbH, Söflinger Straße 218, D-89077 Ulm (en lo sucesivo, «Beurer») concede una garantía para este producto. La garantía está sujeta a las siguientes condiciones y el alcance de la misma se describe a continuación.

Las siguientes condiciones de garantía no afectan a las obligaciones de garantía que la ley prescribe para el vendedor y que emanan del contrato de compra celebrado con el comprador. La garantía se aplicará además sin perjuicio de las normas legales preceptivas.

Beurer garantiza el perfecto funcionamiento y la integridad de este producto.

La garantía mundial tiene una validez de 3 años a partir de la fecha de compra del producto nuevo y sin utilizar por parte del comprador.

Esta garantía se ofrece solo para productos que el comprador haya adquirido en tanto que consumidor con fines exclusivamente personales en el marco de una utilización privada en el hogar.

Se aplica la legislación alemana.

En el caso de que, durante el periodo de garantía, este producto resultara estar incompleto o no funcionara correctamente conforme a lo dispuesto en las siguientes disposiciones, Beurer se compromete a sustituir el producto o a repararlo según las presentes condiciones de garantía.

Cuando el comprador desee recurrir a la garantía lo hará dirigiéndose en primera instancia al distribuidor local: véase la lista adjunta «Servicio internacional» que contiene las distintas direcciones de servicio técnico.

A continuación, el comprador recibirá información pormenorizada sobre la tramitación de la garantía, como el lugar al que debe enviar el producto y qué documentos deberá adjuntar.

El comprador solo podrá invocar la garantía cuando pueda presentar:

- una copia de la factura o del recibo de compra y
- el producto original

a Beurer o a un socio autorizado por Beurer.

Quedan excluidos explícitamente de la presente garantía

- el desgaste que se produce por el uso o el consumo normal del producto;
- los accesorios suministrados con el producto que se desgastan o consumen durante un uso normal (p. ej., pilas, baterías, brazaletes, juntas, electrodos, luminarias, cabezales y accesorios de inhalación);
- productos cuyo uso, limpieza, almacenamiento o mantenimiento sea indebido o vaya contra lo dispuesto en las instrucciones de uso, así como productos que hayan sido abiertos, reparados o modificados por el comprador o por un centro de servicio técnico no autorizado por Beurer;
- daños que se hayan producido durante el transporte entre las instalaciones del fabricante y las del cliente o bien entre el centro de servicio técnico y el cliente;
- productos que se hayan adquirido como productos de calidad inferior o de segunda mano;
- daños derivados que resulten de una falta del producto. En este caso, podrían invocarse eventualmente derechos derivados de la normativa de responsabilidad de productos o de otras disposiciones de responsabilidad legal preceptiva.

Las reparaciones o la sustitución del producto no prolongarán en ningún caso el periodo de garantía.



Leggere attentamente le presenti istruzioni per l'uso, conservarle per impieghi futuri, renderle accessibili ad altri utenti e attenersi alle indicazioni.

Sommario

| | |
|--|-----------|
| 1. Introduzione | 54 |
| 2. Fornitura | 55 |
| 3. Spiegazione dei simboli | 55 |
| 4. Uso conforme | 56 |
| 5. Note | 56 |
| 6. Descrizione dell'apparecchio | 58 |
| 7. Messa in funzione | 59 |
| 7.1 Assemblaggio del tiralatte | 59 |
| 7.2 Pulizia e sterilizzazione del tiralatte | 60 |
| 8. Uso | 61 |
| 8.1 Consigli per un migliore flusso di latte | 61 |
| 8.2 Utilizzo del tiralatte | 61 |
| 8.3 Conservazione del latte materno | 62 |
| 8.4 Somministrazione del latte materno | 62 |
| 9. Che cosa fare in caso di problemi? | 63 |
| 9.1 Pezzi di ricambio e parti soggette a usura | 63 |
| 10. Smaltimento | 64 |
| 11. Dati tecnici | 64 |
| 12. Alimentatore | 65 |
| 13. Garanzia/Assistenza | 65 |

Gentile cliente,

grazie per avere scelto uno dei nostri prodotti. Il nostro marchio è garanzia di prodotti di elevata qualità, controllati nei dettagli, relativi ai settori calore, terapia dolce, pressione/diagnosi, peso, massaggio, bellezza, aria e baby. Leggere attentamente le presenti istruzioni per l'uso, conservarle per impieghi futuri, renderle accessibili ad altri utenti e attenersi alle indicazioni.

Cordiali saluti
Il team Beurer

1. Introduzione

Grazie al tiralatte BY 40 di Beurer le donne che allattano al seno possono tirare il loro latte in modo semplice e pratico, direttamente a casa. Se il seno non viene sufficientemente svuotato, può verificarsi un doloroso ingorgo mammario, che nel peggiore dei casi può comportare un'inflammazione della mammella (mastite). Effettuando un'estrazione mirata del latte materno con il tiralatte, è possibile evitare l'ingorgo mammario.

Inoltre, il tiralatte aiuta a trovare sollievo in caso di capezzoli screpolati o irritati. Grazie alla funzione di stimolazione integrata, è possibile anche favorire la fuoriuscita di capezzoli piatti o introflessi, in modo da facilitare la successiva estrazione di latte materno. Il tiralatte consente di conservare il latte materno nel biberon, ad esempio per i viaggi oppure quando è necessario separarsi dal bambino per un lungo periodo. Con il tiralatte è possibile alimentare con latte materno anche i bambini che per motivi di salute (nascita prematura, palatoschisi) non possono attaccarsi direttamente al seno.



2. Fornitura

- Tiralatte (unità motore)
- Tubo in silicone
- Accessorio per l'estrazione inclusa membrana in silicone e valvola in silicone
- Coppa in silicone (dimensione normale)
- Biberon
- Tappo a vite
- 2 adattatori per biberon Avent e NUK
- Alimentatore
- 4 batterie AA da 1,5 V
- Le presenti istruzioni per l'uso

3. Spiegazione dei simboli

Nelle presenti istruzioni per l'uso vengono utilizzati i seguenti simboli:

| | |
|--|---|
|  | AVVERTENZA Segnalazione di rischio di lesioni o pericoli per la salute |
|  | ATTENZIONE Segnalazione di rischi di possibili danni all'apparecchio |
|  | Nota Indicazione di importanti informazioni |
|  | Seguire le istruzioni per l'uso |
|  | Parte applicativa tipo BF |
|  | Corrente continua |
|  | Smaltimento secondo le norme previste dalla Direttiva CE sui rifiuti di apparecchiature elettriche ed elettroniche (RAEE) |
|  | Produttore |
|  | Temperatura e umidità di esercizio consentite |
|  | Temperatura e umidità di stoccaggio consentite |
| IP 21 | Protetto contro la penetrazione di corpi solidi $\geq 12,5$ mm e contro la caduta verticale di gocce d'acqua. |
|  | Indica che, in conformità con la direttiva 1935/2004, l'imballo contiene prodotti concepiti per entrare in contatto con gli alimenti. |
|  | Numero di serie |
|  | Il marchio CE certifica la conformità ai requisiti di base della direttiva 93/42/EEC sui dispositivi medici. |
|  | Numero di catalogo del produttore |
|  | L'apparecchio è dotato di doppio isolamento di protezione e corrisponde alla classe di protezione 2. |

| | |
|--|--|
|  | Smaltire la confezione nel rispetto dell'ambiente |
|  | Marchio di certificazione per i prodotti esportati nella Federazione Russa e nei paesi CSI |

4. Uso conforme

Utilizzare il tiralatte esclusivamente per tirare il latte materno dal seno di donne che allattano. Non utilizzarlo sugli animali. Il tiralatte è destinato solo a uso domestico/privato e non commerciale.

Questo apparecchio può essere utilizzato solo per lo scopo per il quale è stato concepito e descritto nelle presenti istruzioni per l'uso. Qualsiasi uso non conforme comporta un pericolo. Il produttore non risponde di danni causati da un uso inappropriato o non conforme.

5. Note



AVVERTENZA

Avvertenze di sicurezza

- Tenere lontani i bambini dal materiale d'imballaggio. Pericolo di soffocamento.
- Tenere le parti piccole fuori dalla portata dei bambini.
- Accertarsi che i cavi siano fuori dalla portata del bambino.
- Utilizzare esclusivamente l'alimentatore compreso nella fornitura.
- I bambini non devono giocare con l'apparecchio.
- La pulizia e la manutenzione a cura dell'utente non devono essere eseguite da bambini, a meno che non siano sorvegliati.
- Non tirare, torcere e piegare il cavo di alimentazione.
- Prima di utilizzare il tiralatte, verificare che i dati tecnici dell'alimentatore siano conformi ai dati tecnici dell'unità motore.
- Estrarre l'alimentatore in caso di malfunzionamenti, prima della pulizia e quando l'apparecchio non è in uso.
- Il tiralatte non deve venire a contatto con superfici calde oppure oggetti con spigoli vivi.
- Non utilizzare moduli aggiuntivi non raccomandati dal produttore o non proposti come accessori.
- Conservare le istruzioni per l'uso e renderle accessibili a tutti gli utilizzatori.
- Consegnare le presenti istruzioni in caso di cessione dell'apparecchio.
- L'unità motore può essere riutilizzata, mentre il set di aspirazione deve essere utilizzato per una sola persona per motivi igienici. Non condividere il set di aspirazione con altre madri che allattano.
- Utilizzare il tiralatte esclusivamente sul seno femminile.
- Non utilizzare il tiralatte quando si è assennati oppure mentre si dorme.
- Non utilizzare il tiralatte durante il bagno o sotto la doccia.
- In caso di malfunzionamento o di guasto, non aprire o scuotere il tiralatte in nessuna circostanza. Leggere il capitolo "Che cosa fare in caso di problemi"; nel caso il problema non sia descritto in questo capitolo, rivolgersi al Servizio clienti o al proprio rivenditore.
- Il set di aspirazione non richiede manutenzione.
- Le riparazioni possono essere effettuate solo dal Servizio clienti o da rivenditori autorizzati. Non aprire o riparare personalmente il tiralatte per non comprometterne il corretto funzionamento. In caso contrario la garanzia decade.
- Non immergere mai il tiralatte in acqua.
- Non afferrare il tiralatte quando si hanno mani bagnate o umide.
- Non afferrare il tiralatte dopo che è caduto nell'acqua. Nel caso il tiralatte cada in acqua, estrarre subito l'alimentatore dalla presa.
- Durante l'utilizzo, posizionare il tiralatte su una superficie piana e stabile.
- Srotolare completamente il cavo di alimentazione per evitare un surriscaldamento.
- Non mettere mai il tiralatte e l'alimentatore nel forno a microonde.

- Quando non si utilizza il tiralatte, estrarre l'alimentatore dalla presa. Non lasciare il tiralatte collegato alla presa.
- Se il cavo di alimentazione del tiralatte viene danneggiato, è necessario smaltirlo.
- Non scaldare mai il latte materno nel forno a microonde, in quanto il riscaldamento avviene in modo non uniforme e il bambino potrebbe scottarsi.
- Tenere il cavo di alimentazione lontano da superfici calde.
- Questo apparecchio non può essere utilizzato da persone con ridotte capacità fisiche, percettive o mentali, o non in possesso della necessaria esperienza e conoscenza.
- Il tiralatte non necessita di una calibrazione.
- Non è consentito modificare il tiralatte e gli accessori.

ATTENZIONE

- Non inumidire il tiralatte con acqua. Non è protetto contro gli spruzzi d'acqua o i liquidi.
- Tenere il tiralatte lontano da forti campi elettromagnetici, in quanto potrebbero verificarsi interferenze e la funzionalità del tiralatte potrebbe essere compromessa.
- Proteggere il tiralatte e gli accessori da urti, umidità, sporco, forti variazioni termiche e irraggiamento solare diretto.
- Non tirare i cavi del tiralatte.
- Non tirare il cavo di alimentazione per estrarre l'alimentatore dalla presa.

ATTENZIONE

Nota per il trasporto del biberon

- Se si trasporta il latte materno nel biberon (ad esempio, mentre si è lontani da casa o in viaggio), verificare che il tappo a vite del biberon sia sempre ben avvitato.
- Si consiglia di NON trasportare un biberon pieno in una valigia o in una borsa.



AVVERTENZA

Per la sicurezza del bambino!

- Questo apparecchio deve essere utilizzato solo sotto sorveglianza degli adulti.
- La suzione continua e prolungata di liquidi dalla tettarella (non fornita in dotazione con BY 40) provoca carie.
- Non utilizzare la tettarella (non fornita in dotazione con BY 40) per l'allattamento come ciuccio.
- Prima della somministrazione, verificare sempre la temperatura.
- Controllare l'apparecchio prima di ogni utilizzo e tirare la tettarella (non fornita in dotazione con BY 40) in ogni direzione.
- Gettarla ai primi segni di danneggiamento o usura.
- Non sottoporre la tettarella (non fornita in dotazione con BY 40) a luce solare o calore diretto, e non tenerla nel disinfettante ("soluzione sterilizzante") più a lungo di quanto consigliato, perché potrebbe essere danneggiata.
- Tenere la tettarella (non fornita in dotazione con BY 40) lontano da sostanze dolci, perché potrebbero favorire la formazione di carie.
- Non utilizzare detergenti abrasivi o antibatterici.
- Sterilizzare tutti i componenti che entrano in contatto con il latte materno per cinque minuti in acqua bollente.
- Pulire l'apparecchio prima di ogni utilizzo.
- Accertarsi che il liquido nel biberon non superi mai la temperatura di 50 °C.

AVVERTENZA

Avvertenze sull'uso delle batterie

- Se il liquido della batteria viene a contatto con la pelle e con gli occhi, sciacquare le parti interessate con acqua e consultare il medico.
-  Pericolo d'ingestione! I bambini possono ingerire le batterie e soffocare. Tenere quindi le batterie lontano dalla portata dei bambini!
- Prestare attenzione alla polarità positiva (+) e negativa (-).
- In caso di fuoriuscita di liquido dalla batteria, indossare guanti protettivi e pulire il vano batterie con un panno asciutto.
- Proteggere le batterie dal caldo eccessivo.
-  Rischio di esplosione! Non gettare le batterie nel fuoco.
- Le batterie non devono essere ricaricate o mandate in cortocircuito.
- Qualora l'apparecchio non dovesse essere utilizzato per un periodo prolungato, rimuovere le batterie dal vano batterie.
- Utilizzare solo tipologie di batterie uguali o equivalenti.
- Sostituire sempre tutte le batterie contemporaneamente.
- Non utilizzare batterie ricaricabili!
- Non smontare, aprire o frantumare le batterie.

6. Descrizione dell'apparecchio

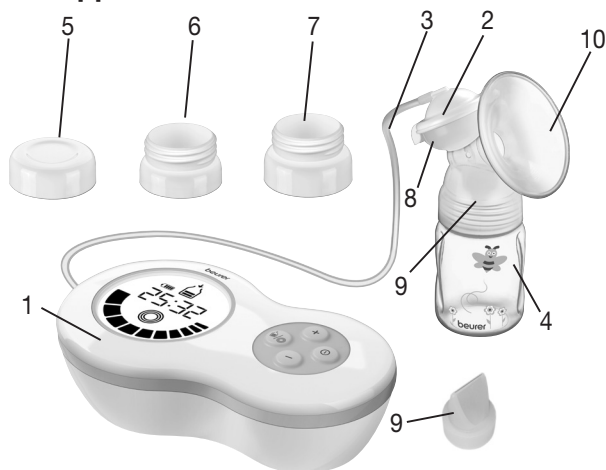

| | |
|---|-------------------------|
| 1. Tiralatte con display | 6. Adattatore per NUK |
| 2. Accessorio per l'estrazione inclusa membrana in silicone e valvola in silicone | 7. Adattatore per Avent |
| 3. Tubo in silicone | 8. Membrana in silicone |
| 4. Biberon (180ml) | 9. Valvola in silicone |
| 5. Tappo a vite per biberon | 10. Coppa in silicone |

Descrizione del display e dei pulsanti

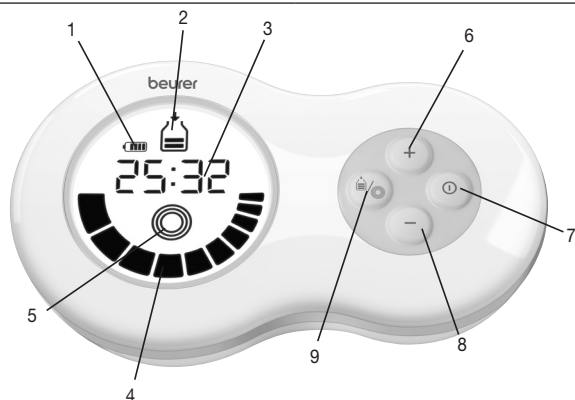

| | |
|--|--|
| 1. Stato batteria (per utilizzo senza alimentatore) | 6. Pulsante + (aumento del livello di stimolazione o estrazione) |
| 2. Modalità di estrazione (il latte materno viene tirato) | 7. Pulsante ON/OFF |
| 3. Indicazione del tempo (countdown stimolazione/ durata modalità di estrazione) | 8. Pulsante - (riduzione del livello di stimolazione o estrazione) |
| 4. Livello di stimolazione o estrazione | 9. Pulsante MODALITÀ (commutazione tra le modalità di estrazione e stimolazione) |
| 5. Modalità di stimolazione (viene solo stimolato il capezzolo, non viene tirato il latte materno) | |

7. Messa in funzione

Nota



Controllare l'integrità esterna della confezione e del contenuto. Prima dell'uso assicurarsi che l'apparecchio e gli accessori non presentino nessun danno palese e che il materiale di imballaggio sia stato rimosso. In caso di dubbio non utilizzare l'apparecchio e consultare il proprio rivenditore o contattare il Servizio clienti indicato.

7.1 Assemblaggio del tiralatte

Dopo aver estratto il tiralatte dall'imballo, controllare in particolare la presenza di crepe sui contenitori in plastica, in modo che i componenti elettrici non siano esposti ai liquidi senza protezione.

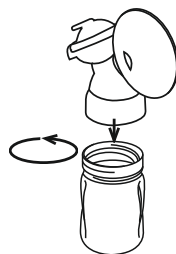
1. Avvitare l'accessorio per l'estrazione sul biberon. Verificare che l'accessorio per l'estrazione sia fissato saldamente, in modo che non possano fuoriuscire liquidi.

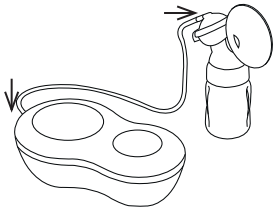

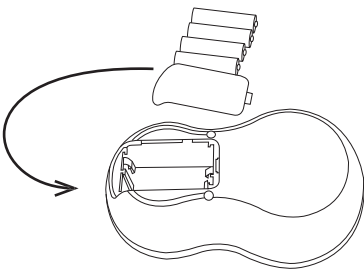
| | |
|--|--|
| <p>2. Inserire il tubo in silicone nell'accessorio per l'estrazione e nel tiralatte.</p> |  |
| <p>3. Collegare il tiralatte con il cavo di alimentazione e inserire la spina nella presa.</p> |  |
| <p>4. In alternativa, è possibile alimentare il tiralatte anche con le batterie. A tale scopo, aprire il coperchio del vano batterie sul retro dell'unità motore. Inserire quattro batterie AA (fornite in dotazione). Verificare che le batterie siano inserite correttamente, con i poli posizionati in base alle indicazioni. Attenersi alla grafica presente nel vano batterie. Infine, chiudere il vano batterie finché non scatta in posizione. La carica di quattro nuove batterie AA è sufficiente per ca. 60 minuti di esercizio (al livello minimo).</p> |  |

7.2 Pulizia e sterilizzazione del tiralatte

AVVERTENZA

Sterilizzare e pulire i singoli componenti del tiralatte (ad eccezione dell'unità motore e del tubo in silicone) che entrano a diretto contatto con il latte materno prima del primo e di ogni successivo utilizzo! Non sterilizzare l'unità motore.

Per sterilizzare correttamente il tiralatte, procedere come descritto di seguito:











1. Svitare l'accessorio per l'estrazione dal biberon.
2. Estrarre il tubo in silicone dall'accessorio per l'estrazione e dall'unità motore.
3. Rimuovere la membrana in silicone e la valvola in silicone dall'accessorio per l'estrazione.
4. Sterilizzare il biberon e l'accessorio per l'estrazione (con membrana in silicone e valvola in silicone) per cinque minuti in acqua bollente o con uno sterilizzatore a vapore. Riutilizzare il tiralatte solo quando è completamente asciutto. Non utilizzare detergenti antibatterici, in quanto la plastica del tiralatte potrebbe essere danneggiata.
5. Pulire con attenzione l'unità motore utilizzando solo un panno leggermente inumidito. Non utilizzare detergenti o solventi. L'unità motore non deve per nessun motivo essere immersa nell'acqua, in quanto il liquido potrebbe infiltrarsi e danneggiare il tiralatte. Se il tiralatte non viene usato per un periodo di tempo prolungato, togliere le batterie.

8. Uso

8.1 Consigli per un migliore flusso di latte

- Per l'estrazione scegliere un luogo particolarmente rilassante.
- Per l'estrazione scegliere un momento di particolare relax.
- Avere il proprio figlio vicino oppure osservare una foto del proprio figlio favorisce il flusso di latte.
- Mentre si allatta il bambino a un seno, utilizzare contemporaneamente il tiralatte sull'altro seno.
- Il calore e il relax favoriscono il flusso di latte. Utilizzare il tiralatte dopo la doccia o il bagno.
- Se i seni sono gonfi o doloranti, appoggiarvi un panno caldo per alcuni minuti. Questo favorisce il flusso di latte.
- Se il latte non fuoriesce subito dai seni, cercare di rilassarsi e provare di nuovo dopo alcuni minuti.
- Se utilizzando il tiralatte non esce latte dai seni e sono trascorsi cinque minuti, interrompere l'utilizzo e provare di nuovo più tardi.
- Se l'utilizzo del tiralatte provoca forti dolori, consultare un medico.

8.2 Utilizzo del tiralatte

| | |
|---|--|
| <p>1. Prima di iniziare, lavarsi accuratamente le mani e i seni.</p> |  |
| <p>2. Sedersi con il busto leggermente piegato in avanti. Per un migliore sostegno della schiena, è possibile utilizzare un cuscino.</p> |  |
| <p>3. Posizionare la coppa in silicone con cautela sul seno. Verificare che il capezzolo sia completamente incluso e che non vi siano bolle d'aria. Per un utilizzo corretto, la coppa deve essere fissata saldamente al seno.</p> |  |
| <p>4. Per accendere il tiralatte, premere il pulsante . Il tiralatte si avvia automaticamente in modalità di stimolazione () e sul display viene visualizzato un countdown di 2 minuti. In questi 2 minuti il capezzolo viene stimolato per prepararsi all'estrazione del latte materno. Tramite i pulsanti  impostare l'intensità di stimolazione desiderata.</p> |  <p>1. Attivazione della modalità di stimolazione</p> <p>2. Intensità</p> |
| <p>5. Una volta trascorsi i 2 minuti, sul display inizia a lampeggiare . Per iniziare l'estrazione del latte materno, premere il pulsante . Tramite i pulsanti  impostare l'intensità di aspirazione, in modo che non risulti sgradevole. Quando il livello di latte materno nel biberon arriva a 180 ml, interrompere l'utilizzo.</p> |  <p>3. Avvio dell'estrazione</p> <p>4. Intensità</p> |

6. Per passare di nuovo alla modalità di stimolazione, premere il pulsante . La stimolazione e il countdown di 2 minuti ricominciano da capo.

 Il tiralatte è dotato di una "funzione Memory", vale a dire, che quando si accende l'apparecchio, viene attivato l'ultimo livello di stimolazione o estrazione impostato.



5. Ritorno alla modalità di stimolazione

7. Per spegnere il tiralatte, premere il pulsante .

8.3 Conservazione del latte materno

Il latte materno estratto può essere conservato per un determinato periodo di tempo in frigorifero o in freezer.

- Se si desidera conservare il latte materno, prima dell'utilizzo disinfettare il tiralatte e il contenitore. Conservare il latte materno esclusivamente in contenitori disinfettati.
- Per conservare il latte materno, metterlo in frigorifero o in freezer subito dopo l'estrazione. Non lasciare il latte materno a temperatura ambiente.
- Se si conserva il latte materno in freezer, è consigliabile apporre la data di estrazione sul contenitore.

AVVERTENZA

È necessario attenersi ai tempi di conservazione indicati nella tabella seguente:

| | TEMPERATURA AMBIENTE | FRIGORIFERO (ca. 3 – 5 °C) | FREEZER (ca. -16 °C) |
|--|----------------------|---|----------------------|
| Latte materno appena estratto | 6 ore | 24 ore (non conservare nella porta del frigorifero, in quanto la temperatura non è abbastanza fredda) | 3 mesi |
| Latte materno scongelato (precedentemente congelato) | consumare subito | 10 ore | Non ricongelare! |

8.4 Somministrazione del latte materno

- Prima di versare il latte materno conservato in un biberon, verificare che il biberon sia stato disinfettato.
- Per scongelare il latte materno congelato, lasciarlo tutta notte nel frigorifero. In questo modo le proprietà nutritive vengono mantenute. Una volta scongelato, il latte materno deve essere consumato entro 24 ore. Solo in casi particolarmente urgenti, è possibile scongelare il latte materno in acqua calda.
- Qualora il latte materno avesse un cattivo odore, è necessario smaltirlo immediatamente.
- Non scaldare mai il latte materno nel forno a microonde, in quanto il riscaldamento avviene in modo non uniforme e il bambino potrebbe scottarsi.
- Quando si riscalda il latte materno, verificare la temperatura prima di farlo bere al bambino.

9. Che cosa fare in caso di problemi?

| Problema | Possibili soluzioni |
|---|---|
| Il tiralatte non aspira. | <ul style="list-style-type: none"> • Verificare che tutti i componenti del tiralatte siano assemblati correttamente. • Verificare che l'accessorio per l'estrazione sia posizionato correttamente sul seno. |
| Non viene estratto latte. | <ul style="list-style-type: none"> • Verificare che il tubo in silicone sia inserito correttamente, l'intensità di aspirazione non sia al minimo e il tiralatte sia acceso. • Accertarsi che nella valvola in silicone non vi siano residui di latte che ostacolano il flusso di latte. |
| L'estrazione del latte materno provoca dolori. | <ul style="list-style-type: none"> • Cercare di rilassarsi e provare di nuovo. La capacità di estrarre il latte migliora con l'esercizio. • Ridurre l'intensità di aspirazione impostata con il pulsante meno. • Consultare il medico. |
| Il latte materno fuoriesce da sotto la coppa in silicone. | <ul style="list-style-type: none"> • Rimuovere la coppa in silicone e riposizionarla. Verificare che la coppa in silicone sia posizionata correttamente e l'accessorio per l'estrazione sia fissato saldamente. • Piegare leggermente in avanti il busto. |
| Un componente del tiralatte è alterato o danneggiato. | <ul style="list-style-type: none"> • Non utilizzare detergenti o solventi corrosivi o gassosi. • In alcuni casi, forti variazioni termiche possono danneggiare la plastica del tiralatte. • Se uno dei componenti è danneggiato, interrompere l'utilizzo del tiralatte. |
| Il tiralatte non si accende. | <ul style="list-style-type: none"> • Accertarsi che il tiralatte sia assemblato correttamente e che sia acceso. • Accertarsi che l'alimentatore sia collegato correttamente al tiralatte. |

9.1 Pezzi di ricambio e parti soggette a usura

| Articolo | Codice articolo |
|---|------------------------|
| Accessorio per l'estrazione inclusa coppa in silicone (dimensione normale), membrana in silicone, valvola in silicone, tubo in silicone, biberon e tappo per il biberon | 953.15 |
| Biberon con tettarella e tappo per il biberon | 163.719 |
| Adattatori per biberon Avent e NUK | 163.720 |
| 2 coppe in silicone (piccola e normale) | 163.721 |
| Accessorio per l'estrazione manuale inclusa coppa in silicone (dimensione normale) | 163.722 |
| Supporto per biberon | 163.723 |

10. Smaltimento



Smaltire le batterie esauste e completamente scariche negli appositi punti di raccolta, nei punti di raccolta per rifiuti tossici o presso i negozi di elettronica. Lo smaltimento delle batterie è un obbligo di legge.

I simboli riportati di seguito indicano che le batterie contengono sostanze tossiche. Pb = batteria contenente piombo, Cd = batteria contenente cadmio, Hg = batteria contenente mercurio.

A tutela dell'ambiente, al termine del suo utilizzo l'apparecchio non deve essere smaltito nei rifiuti domestici. Lo smaltimento deve essere effettuato negli appositi centri di raccolta. Smaltire l'apparecchio secondo la direttiva europea sui rifiuti di apparecchiature elettriche ed elettroniche (RAEE). Per eventuali chiarimenti, rivolgersi alle autorità comunali competenti per lo smaltimento.



11. Dati tecnici

| | |
|--|---|
| Modello | BY 40 |
| Modello | BY 40 |
| Alimentazione | 4 batterie AA da 1,5V (batterie alcaline) |
| Tensione (ingresso) | 100-240V (AC~) 50/60 Hz |
| Tensione (uscita) | 6V (DC ===) 1,0A |
| Dimensioni | 168 x 100 x 53 mm |
| Peso | 310 g (senza batterie) |
| Potenza di aspirazione massima | 0,32 bar |
| Condizioni operative ammesse | Da +5 °C a +40 °C, dal 30% al 85% di umidità relativa (senza condensa), 700 - 1060 hPa di pressione ambiente |
| Condizioni di stoccaggio ammesse | Da -20 °C a +60 °C, dal 10 al 95% di umidità relativa (senza condensa), 700 - 1060 hPa di pressione ambiente |
| Durata prevista | 500 ore |
| Utilizzo a intervalli | 30 minuti ON/30 minuti OFF |
| Classe di protezione | L'apparecchio è dotato di doppio isolamento di protezione e corrisponde alla classe di protezione 2  |
| Requisiti di sicurezza in conformità con EN 60601-1 | |
| Articolo per puericoltura – Dispositivo per bere in conformità con EN 14350 | |
| Apparecchio per l'estrazione di latte materno | |
| Apparecchio con vuoto basso e fluidità ridotta | |
| Parte applicativa tipo BF | |
| Apparecchio per l'utilizzo in assenza di miscele gassose esplosive o tossiche o ossidi di azoto (gas esilarante)  | |



Ai fini dell'aggiornamento i dati tecnici sono soggetti a modifiche senza preavviso

Avvertenze sulla compatibilità elettromagnetica

L'apparecchio è conforme ai requisiti della direttiva europea per i dispositivi medici 93/42/CEE, alla legge sui dispositivi medici, alla norma europea EN 60601-1-2 (corrispondenza a CISPR 11, IEC 61000-4-2, IEC 61000-4-3, IEC 61000-4-4, IEC 61000-4-5, IEC 61000-4-6, IEC 61000-4-11, IEC 61000-4-8) e necessita di precauzioni d'impiego particolari per quanto riguarda la compatibilità elettromagnetica.

- L'apparecchio è idoneo per l'utilizzo in qualsiasi ambiente riportato nelle presenti istruzioni per l'uso, incluso l'ambiente domestico.
- In determinate circostanze, in presenza di disturbi elettromagnetici l'apparecchio può essere utilizzato solo limitatamente. Ne possono conseguire ad es. messaggi di errore o un guasto del display/apparecchio.
- Evitare di utilizzare il presente apparecchio nelle immediate vicinanze di altri apparecchi o con apparecchi in posizione impilata, poiché ciò potrebbe determinare un funzionamento non corretto. qualora fosse comunque necessario un utilizzo nel modo prescritto, è opportuno tenere sotto controllo questo apparecchio e gli altri apparecchi in modo da assicurarsi che funzionino correttamente.
- L'utilizzo di altri accessori diversi da quelli stabiliti dal produttore dell'apparecchio o in dotazione con l'apparecchio può comportare la comparsa di significative emissioni elettromagnetiche di disturbo o ridurre la resistenza dell'apparecchio alle interferenze elettromagnetiche e a un funzionamento non corretto dello stesso.
- La mancata osservanza può ridurre le prestazioni dell'apparecchio.

12. Alimentatore

| | |
|--|---|
| Codice | LXCP12-06 |
| Ingresso | 100 – 240 V, 50 – 60 Hz; 0,3 A max |
| Uscita | 6V DC, 1 A |
|  | Polarità del collegamento di tensione continua |
|  | Isolamento di protezione / Classe di protezione 2 |
| Corpo e coperture di protezione | Il corpo dell'alimentatore protegge dal contatto con parti sotto tensione o potenzialmente sotto tensione (dito, ago, gancio di prova). L'operatore non deve toccare contemporaneamente il paziente e la spina di uscita dell'alimentatore CA/DC. |

13. Garanzia/Assistenza

Beurer GmbH, Söflinger Strasse 218, D-89077 Ulm (di seguito denominata „Beurer“) offre una garanzia per questo prodotto, nel rispetto delle seguenti condizioni e nella misura descritta di seguito.

Le seguenti condizioni di garanzia lasciano invariati gli obblighi di garanzia di legge del venditore stabiliti nel contratto di acquisto con l'acquirente.

La garanzia si applica inoltre fatte salve le prescrizioni di legge obbligatorie in materia di responsabilità.

Beurer garantisce la perfetta funzionalità e la completezza di questo prodotto.

La garanzia mondiale è di 3 anni a partire dall'acquisto del prodotto nuovo, non usato, da parte dell'acquirente.

Questa garanzia copre solo i prodotti che l'acquirente ha acquistato come consumatore e che utilizza esclusivamente a scopo personale, in ambito domestico.

Valere il diritto tedesco.

Nel caso in cui il prodotto, durante il periodo di garanzia, si dimostrasse incompleto o presentasse difetti di funzionamento in linea con le seguenti disposizioni, Beurer provvederà a sostituire o riparare gratuitamente il prodotto in base alle presenti condizioni di garanzia.

Per segnalare un caso di garanzia, l'acquirente deve rivolgersi innanzitutto al proprio rivenditore locale: vedere l'elenco „Service International“ in cui sono riportati gli indirizzi dei centri di assistenza.

L'acquirente riceverà quindi informazioni più dettagliate sulla gestione del caso di garanzia, ad esempio dove deve inviare il prodotto e quali documenti sono necessari.

L'attivazione della garanzia viene presa in considerazione solo se l'acquirente può presentare

- una copia della fattura/prova d'acquisto e

- il prodotto originale

a Beurer o a un partner Beurer autorizzato.

Sono espressamente esclusi dalla presente garanzia

- l'usura dovuta al normale utilizzo o al consumo del prodotto;

- gli accessori forniti assieme a questo prodotto che, in caso di utilizzo conforme, si consumano o si esauriscono (ad es. batterie, batterie ricaricabili, manicotti, guarnizioni, elettrodi, lampadine, accessori e accessori per inalatore);

- i prodotti che sono stati utilizzati, puliti, conservati o sottoposti a manutenzione in modo improprio e/o senza rispettare le disposizioni riportate nelle istruzioni per l'uso, nonché i prodotti che sono stati aperti, riparati o smontati e rimontati dall'acquirente o da un centro di assistenza non autorizzato da Beurer;

- i danni occorsi nel trasporto dal produttore al cliente o tra il centro di assistenza e il cliente;

- i prodotti acquistati come articoli di seconda scelta o usati;

- i danni conseguenti che dipendono da un difetto del prodotto (in questo caso possono tuttavia esistere diritti derivanti dalla responsabilità per i prodotti o da altre disposizioni di legge obbligatorie in materia di responsabilità).

Le riparazioni o la sostituzione completa non prolungano in alcun caso il periodo di garanzia.



Lütfen bu kullanım kılavuzunu dikkatle okuyun, ileride kullanmak üzere saklayın, diğer kullanıcıların erişebilmesini sağlayın ve içindeki yönergelerle uyun.

İçindekiler

| | |
|---|----|
| 1. Ürün özellikleri | 67 |
| 2. Teslimat kapsamı | 68 |
| 3. İşaretlerin açıklaması | 68 |
| 4. Amacına uygun kullanım | 69 |
| 5. Notlar | 69 |
| 6. Cihaz açıklaması | 71 |
| 7. Çalıştırma | 72 |
| 7.1 Süt pompasının birleştirilmesi | 72 |
| 7.2 Süt pompasının temizlenmesi ve sterilize edilmesi | 73 |
| 8. Kullanım | 74 |
| 8.1 Daha iyi bir süt akışı için öneriler | 74 |
| 8.2 Süt pompasının kullanımı | 74 |
| 8.3 Anne sütünün saklanması | 75 |
| 8.4 Anne sütünün bebeğe verilmesi | 75 |
| 9. Sorunların giderilmesi | 76 |
| 9.1 Yedek parçalar ve yıpranan parçalar | 76 |
| 10. Bertaraf etme | 77 |
| 11. Teknik veriler | 77 |
| 12. Elektrik adaptörü | 78 |
| 13. Garanti / Servis | 78 |

Sayın müşterimiz,

Ürünlerimizden birini seçtiğiniz için teşekkür ederiz. Isı, yumuşak terapi, kan basıncı/diyagnoz, ağrılık, masaj, güzellik, hava ve bebek konularında değerli ve titizlikle test edilmiş kaliteli ürünlerimiz, dünyanın her tarafında tercih edilmektedir. Lütfen bu kullanım kılavuzunu dikkatle okuyun, ileride kullanmak üzere saklayın, diğer kullanıcıların erişebilmesini sağlayın ve içindeki yönergelerle uyun.

Yeni cihazınızı iyi günlerde kullanmanızı dileriz.

Beurer Ekibiniz

1. Ürün özellikleri

Emziren kadınlar, Beurer BY 40 süt pompasıyla anne sütünü evde kolayca ve rahatlıkla sağlayabilirler. Emziren kadının göğsü yeterince boşaltılmazsa, bu durum ağrılı bir süt birikmesine yol açabilir, bu da en kötü durumda göğüs ucu iltihabına (mastit) dönüşebilir. Süt pompası ile anne sütünün kontrollü olarak pompalanması sayesinde süt birikmesi önlenir.

Bunun dışında süt pompaları çatlayan veya yara olmuş göğüs uçlarının iyileşmesine de yardımcı olur. Entegre stimülasyon fonksiyonuyla düz veya içe dönük göğüs uçlarını da dışarı çıkarabilir ve böylece anne sütünün sağlığını kolaylaştırabilirsiniz. Süt pompası aynı zamanda anne sütünü şişede saklamanıza da olanak verir, örn. seyahatlerde veya bebeğinizden uzunca bir süre ayrı kaldığınızda.















Sağlık nedenleriyle (erken doğum, damak yarığı) doğrudan annenin göğsünü ememeyen bebekler de süt pompasıyla anne sütü alabilirler.

2. Teslimat kapsamı

- Süt pompası (motor ünitesi)
- Silikon hortum
- Pompa başlığı, silikon diyafram ve silikon valf
- Silikon yastık (normal boy)
- Biberon
- Vidalı kapak
- 2 x Avent ve NUK biberon adaptörü
- Fişli elektrik adaptörü
- 4 x 1,5 V tip AA pil
- Bu kullanım kılavuzu

3. İşaretlerin açıklaması

Kullanım kılavuzunda aşağıdaki simgeler kullanılmıştır:

| | |
|--|---|
|  | UYARI Yaralanma tehlikelerine veya sağlığınızla ilgili tehlikelere yönelik uyarılar |
|  | DİKKAT Cihazla/aksesuarlarıyla ilgili olası hasarlara yönelik güvenlik uyarıları |
|  | Not Önemli bilgilere yönelik not |
|  | Kullanım kılavuzunu dikkate alın |
|  | Uygulama parçası tip BF |
|  | Doğru akım |
|  | AB Elektrikli ve Elektronik Ekipman Atık Direktifi (WEEE – Waste Electrical and Electronic Equipment) uyarınca bertaraf edilir. |
|  | Üretici |
|  | İzin verilen çalışma sıcaklığı ve hava nemi |
|  | İzin verilen depolama sıcaklığı ve hava nemi |
| IP 21 | 12,5 mm ve daha büyük yabancı cisimlere ve dikey bir şekilde damlayan suya karşı korumalıdır |
|  | Ambalajın 1935/2004 sayılı yönetmelik uyarınca gıda maddeleriyle temas edecek ürünler içerdiğini gösterir. |
|  | Seri numarası |
|  | CE işareti, tıbbi ürünler için 93/42/EEC direktifinin temel şartları ile uyumluluğu belgeler. |
|  | Üreticinin katalog numarası |
|  | Cihaz çift koruyucu izolasyonludur ve bu nedenle Koruma Sınıfı 2'ye uygundur. |



Ambalajı çevreye saygılı şekilde bertaraf edin



Rusya ve Bağımsız Devletler Topluluğu ülkelerine ihraç edilecek ürünler için sertifika işareti

4. Amacına uygun kullanım

Süt pompasını yalnızca emziren kadınların göğsünden anne sütü sağlamak için kullanın. Süt pompasını hayvanlar üzerinde kullanmayın! Süt pompası ticari kullanım için değil, yalnızca evde/kişisel amaçlarla kullanılmak üzere tasarlanmıştır.

Bu cihaz sadece geliştirilme amacına uygun olarak ve bu kullanım kılavuzunda belirtilen şekilde kullanılmalıdır. Amacına uygun olmayan her türlü kullanım tehlikeli olabilir. Amacına uygun olmayan ve yanlış kullanımdan ötürü oluşacak hasarlardan üretici firma sorumlu değildir.

5. Notlar



UYARI

Güvenlik bilgileri

- Çocukları ambalaj malzemesinden uzak tutun. Boğulma tehlikesi vardır.
- Küçük parçaları çocukların ulaşamayacağı bir yerde saklayın.
- Kablonun çocuğun ulaşamayacağı bir yerde olmasına dikkat edin.
- Sadece teslimat kapsamı dahilinde verilen fişli elektrik adaptörünü kullanın.
- Çocuklar cihazla oynamamalıdır.
- Temizlik ve kullanıcı bakımı, gözetim altında olmadıkları sürece çocuklar tarafından yapılmamalıdır.
- Elektrik kablosunu çekmeyin, kıvrımayın ve bükmeyin.
- Süt pompasını çalıştırmadan önce fişli elektrik adaptörünün üzerindeki teknik bilgilerin motor ünitesi üzerindeki teknik bilgilerle uyumlu olduğundan emin olun.
- Cihaz arızalandığında, cihazı temizlemeden önce ve cihazı kullanmadığınızda, fişli elektrik adaptörünü prizden çekin.
- Süt pompası sıcak yüzeylere veya keskin kenarlı nesnelere temas etmemelidir.
- Üretici tarafından tavsiye edilmeyen veya aksesuar olarak sunulmayan ek parçalar kullanmayın.
- Kullanım kılavuzunu tüm kullanıcıların erişebileceği bir yerde muhafaza edin.
- Cihazı devretmeniz durumunda bu kullanım kılavuzunu da verin.
- Motor ünitesi tekrar kullanılmaya uygundur, ancak hijyenik nedenlerle pompa setini sadece bir kişide kullanın. Pompa setini başka emziren annelerle paylaşmayın.
- Süt pompası sadece kadın göğsünde kullanılmak üzere tasarlanmıştır.
- Süt pompasını asla uykuluyken veya uyurken kullanmayın.
- Süt pompasını asla banyoda veya duş altındayken kullanmayın.
- Hatalı çalışması veya bir çalışma arızası olması durumunda süt pompasını hiçbir surette açmayın veya sallamayın. "Sorunların giderilmesi" bölümünü okuyun, eğer sorununuz orada tarif edilmemişse müşteri hizmetlerine veya satıcınıza başvurun.
- Pompa seti bakım gerektirmez.
- Tamir işlemleri yalnızca müşteri hizmetleri veya yetkili satıcılar tarafından yapılabilir. Süt pompasını hiçbir surette kendiniz açmayın veya tamir etmeyin, aksi halde kusursuz çalışması garanti edilemez. Bu husus dikkate alınmadığı takdirde garanti geçerliliğini yitirir.
- Süt pompasını asla suya daldırmayın.
- Süt pompasını ıslak veya nemli elinizle ellemeyin.
- Süt pompası suya düşmüşse, asla cihazı tutmaya çalışmayın. Süt pompası suya düştüğünde derhal süt pompasının fişli elektrik adaptörünü prizden çekin.
- Süt pompasını kullanırken, süt pompasını sağlam ve düz bir yüzey üzerine koyun.
- Aşırı ısınmayı önlemek için elektrik kablosunu tamamen açın.
- Süt pompasını ve fişli elektrik adaptörünü asla mikrodalga fırın içine koymayın.

- Süt pompasını kullanmadığınızda fişli elektrik adaptörünü prizden çıkarın. Süt pompasını prize takılmış halde bırakmayın.
- Süt pompasının elektrik kablosu hasar gördüğünde bertaraf edilmelidir.
- Anne sütünü asla mikrodalga fırında ısıtmayın, çünkü süt homojen olarak ısınmayacaktır ve çocuk sütü içerken yanabilir.
- Elektrik kablosunu sıcak yüzeylerden uzak tutun.
- Bu cihaz fiziksel, duyuusal veya akli becerileri kısıtlı olan veya deneyimi ve bilgisi olmayan kişiler tarafından kullanılmamalıdır.
- Süt pompası kalibrasyona gereksinim duymaz.
- Süt pompası ve aksesuarları modifiye edilmemelidir.

⚠ DİKKAT

- Süt pompasını asla suyla nemlendirmeyin. Cihaz sıçrayan suya veya sıvılara karşı korumalı değildir.
- Süt pompasını güçlü elektromanyetik alanlardan uzak tutun, aksi halde elektromanyetik etkileşim olabilir ve süt pompasının çalışma özellikleri olumsuz etkilenebilir.
- Süt pompasını ve aksesuarlarını darbelerden, nemden, kirden, aşırı sıcaklık değişimlerinden ve doğrudan güneş ışığından koruyun.
- Süt pompasının hortumlarını çekmeyin.
- Fişli elektrik adaptörünü kablosundan tutarak prizden çekmeyin.

⚠ DİKKAT

Biberonun taşınması için uyarılar

- Anne sütünü biberonda taşıırken (örn. yolda iken veya seyahatlerde) biberonun vidalı kapağının daima sıkıca kapatılmış olmasına dikkat edin.
- Dolu biberonları taşıma sırasında valiz veya çanta içinde SAKLAMAMANIZI öneririz.

⚠ UYARI

Çocuğunuzun güvenliği için!

- Bu cihaz yalnızca yetişkinlerin gözetiminde kullanılabilir.
- Biberon emziğinin (BY 40 teslimat kapsamına dahil değildir) sürekli veya uzun süreli emilmesi diş çürüğüne neden olur.
- Bu nedenle biberon emziklerini (BY 40 teslimat kapsamına dahil değildir) normal emzik olarak kullanmayın.
- Sütü bebeğe vermeden önce daima sıcaklığı kontrol edin.
- Her kullanımdan önce cihazı kontrol edin ve biberon emziğini (BY 40 teslimat kapsamına dahil değildir) her yöne doğru çekin.
- Ancak hasar veya yıpranma belirtileri olduğunda değiştirin.
- Biberon emziğini (BY 40 teslimat kapsamına dahil değildir) doğrudan güneş ışınlarına veya ısıya maruz bırakmayın ve tavsiye edilenden daha uzun bir süre dezenfektan ("sterilizasyon çözeltisi") içinde bırakmayın, çünkü bunlar biberon emziğine zarar verebilir.
- Biberon emziğini (BY 40 teslimat kapsamına dahil değildir) tatlı maddelerden uzak tutun, çünkü bunlar diş çürümleri için elverişli ortam yaratabilir.
- Aşındırıcı maddeler veya antibakteriyel temizleyiciler kullanmayın.
- Anne sütüyle temas eden parçaların hepsini beş dakika boyunca kaynar su içinde sterilize edin.
- Cihazı her kullanımdan önce temizleyin.
- Şişe içindeki sıvının asla 50°C'den daha sıcak olmamasına dikkat edin.

⚠ UYARI

Pillerin kullanımıyla ilgili bilgiler

- Pilden sızan sıvı cilt veya gözlerle temas ettiğinde, ilgili yeri suyla yıkayın ve bir doktora başvurun.
- ⚠ Yutma tehlikesi! Küçük çocuklar pilleri yutabilir ve bunun sonucunda boğulabilir. Bu nedenle pilleri, küçük çocukların erişmeyeceği yerlerde saklayın!
- Artı (+) ve eksi (-) kutup işaretlerine dikkat edin.

- Bir pil aktığında koruyucu eldiven giyin ve pil bölmesini kuru bir bezle temizleyin.
- Pilleri aşırı ısıya karşı koruyun.
- ⚠ Patlama tehlikesi! Pilleri ateşle atmayın.
- Piller şarj edilmemeli veya kısa devre yaptırılmamalıdır.
- Cihazı uzun süre kullanmayacağınız durumlarda pilleri pil bölmesinden çıkarın.
- Sadece aynı tip veya eşdeğer tip piller kullanın.
- Her zaman tüm pilleri aynı anda değiştirin.
- Şarj edilebilir pil kullanmayın!
- Pilleri parçalarına ayırmayın, açmayın veya parçalamayın.

6. Cihaz açıklaması

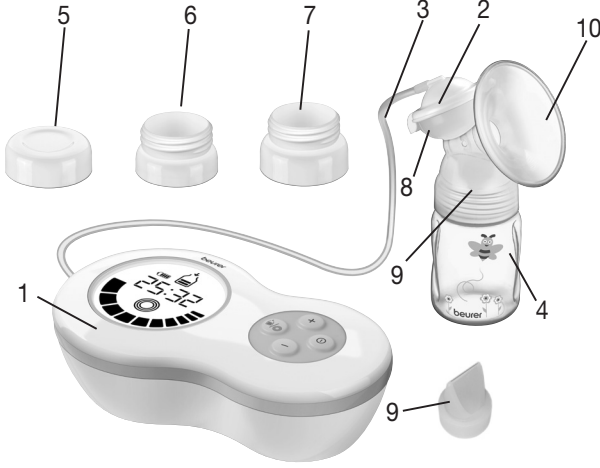

| | |
|--|-----------------------|
| 1. Ekranlı süt pompası | 6. NUK için adaptör |
| 2. Pompa başlığı ile birlikte silikon diyafram ve silikon valf | 7. Avent için adaptör |
| 3. Silikon hortum | 8. Silikon diyafram |
| 4. Biberon (180ml) | 9. Silikon valf |
| 5. Biberon için vidalı kapak | 10. Silikon yastık |

Ekran ve düğmelerin açıklamaları

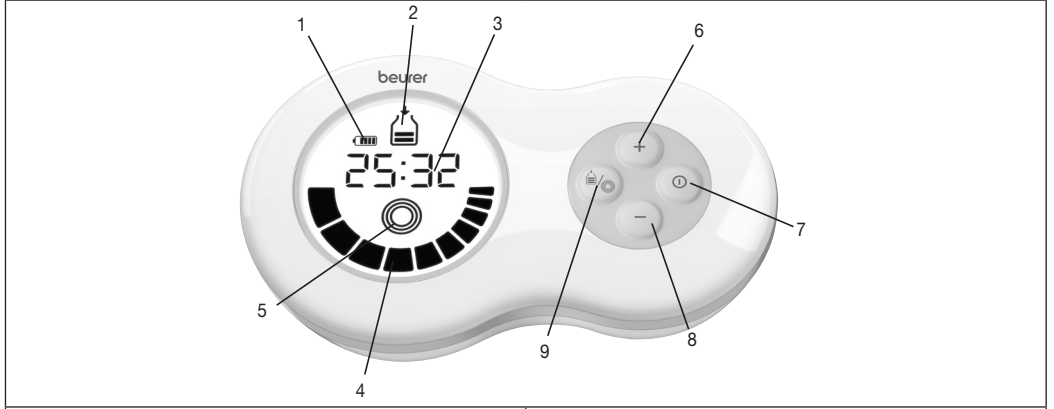

| | |
|---|---|
| 1. Pil durumu (fişli elektrik adaptörü olmadan çalıştırıldığında) | 6. + düğmesi (stimülasyon veya sağma kademesini artırmak için) |
| 2. Sağma modu (anne sütünü sağmak için) | 7. AÇMA/KAPAMA düğmesi |
| 3. Zaman göstergesi (stimülasyon geri sayım / sağma modu kullanım süresi) | 8. - düğmesi (stimülasyon veya sağma kademesini azaltmak için) |
| 4. Stimülasyon sağma kademeleri | 9. MOD düğmesi (sağma ve stimülasyon modları arasında geçiş için) |
| 5. Stimülasyon modu (göğüs ucu uyarılır, anne sütü sağımı yapılmaz) | |

7. Çalıştırma

Not

Süt pompasını kontrol ederek karton ambalajın dıştan hasar görmemiş ve içeriğin eksiksiz olduğundan emin olun. Cihazı kullanmadan önce, cihazda ve aksesuarlarında gözle görülür hasarlar olmadığından ve tüm ambalaj malzemelerinin çıkarıldığından emin olunmalıdır. Şüpheli durumlarda kullanmayın ve satıcınıza veya belirtilen müşteri hizmetleri adresine başvurun.

7.1 Süt pompasının birleştirilmesi

Süt pompasını ambalajından çıkardıktan sonra, elektrikli bileşenlerin korunmasız olarak sıvılara maruz kalmaması için özellikle plastik kaplarda çatlak olup olmadığını kontrol edin.

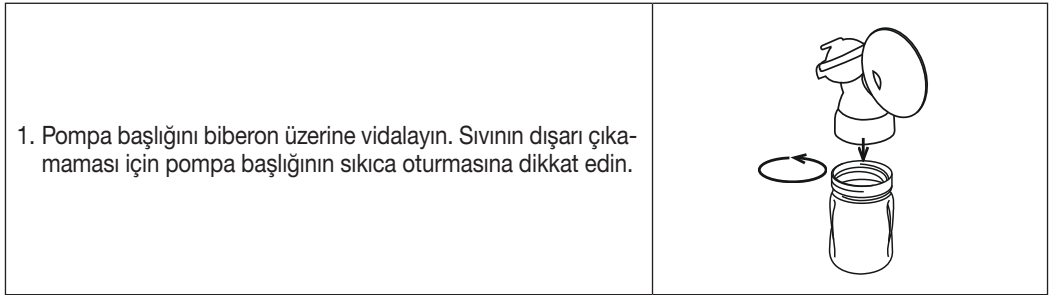

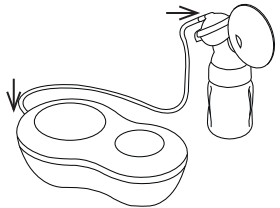
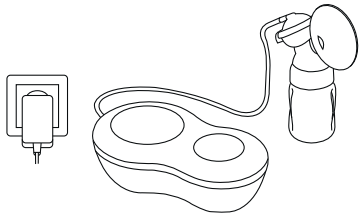
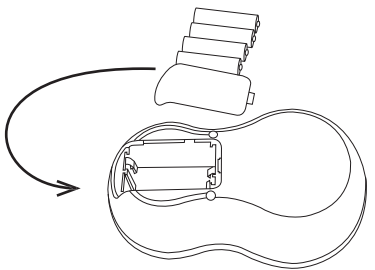
| | |
|---|--|
| <p>2. Silikon hortumu pompa başlığına ve süt pompasına takın</p> |  |
| <p>3. Elektrik kablosunu süt pompasına bağlayın ve fişli elektrik adaptörünü prize takın.</p> |  |
| <p>4. Süt pompasını alternatif olarak pillerle de çalıştırabilirsiniz. Bunun için motor ünitesinin arka tarafındaki pil bölmesinin kapağını çıkarın. Dört adet AA tipi pil yerleştirin (teslimat kapsamına dahil değildir). Pillerin, işaretlere uygun biçimde kutupları doğru konuma gelecek şekilde yerleştirilmesine dikkat edin. Pil bölümündeki grafiğe dikkat edin. Ardından duylabilir ve hissedilebilir şekilde yerine oturacak şekilde pil bölümünü kapatın. Dört adet yeni AA tipi pilin şarjı, (en düşük kademede) yaklaşık 60 dakika çalışma için yeterlidir.</p> |  |

7.2 Süt pompasının temizlenmesi ve sterilize edilmesi

⚠ UYARI

Süt pompasının anne sütüyle doğrudan temas eden bileşenlerini (motor ünitesi ve silikon hortum hariç olmak üzere) ilk kullanımdan önce ve her kullanımdan önce tek tek temizleyin ve sterilize edin! Motor ünitesini asla sterilize etmeyin!

Süt pompasını doğru şekilde sterilize etmek için aşağıdaki adımları izleyin:

1. Pompa başlığını biberondan ayırın.
2. Silikon hortumu pompa başlığından ve motor ünitesinden çekip çıkarın.
3. Silikon diyaframı ve silikon valfi pompa başlığından çıkarın.
4. Biberonu ve pompa başlığını (silikon diyafram ve silikon valf ile birlikte) beş dakika boyunca kaynak su içinde veya bir buharlı sterilizatör ile sterilize edin. Süt pompasını ancak tüm parçalar kuruduktan sonra tekrar kullanın. Antibakteriyel temizlik maddeleri kullanmayın çünkü bunlar süt pompasının plastiğine zarar verebilir.
5. Motor ünitesini dikkatli bir şekilde, sadece hafif nemlendirilmiş bir bezle temizleyin. Temizlik maddeleri veya çözücü maddeler kullanmayın. Motor ünitesini hiçbir şekilde suyun altına tutmayın, aksi takdirde içine su girebilir ve süt pompası zarar görebilir. Süt pompasını uzun süre kullanmayacaksanız pilleri çıkarın.

8. Kullanım

8.1 Daha iyi bir süt akışı için öneriler

- Süt sağlamak için özellikle rahat olabileceğiniz bir yer seçin.
- Süt sağlamak için özellikle rahat olabileceğiniz bir zamanı seçin.
- Çocuğun annenin yanında olması veya annenin çocuğun resmine bakması süt akışı için yararlıdır.
- Çocuğunuzu emzirdiğiniz sırada diğer göğsünüzde aynı anda süt pompasını kullanmayın.
- Isı ve rahatlama süt akışını artırır. Süt pompasını duş aldıktan veya banyo yaptıktan sonra kullanın.
- Göğüsleriniz şişmişse veya yara olmuşsa bir kaç dakikalığına göğüslerinizin üzerine sıcak bir bez koyun. Bu süt akışı için yararlıdır.
- Göğsünüzden hemen süt gelmiyorsa rahatlamaya çalışın ve bir kaç dakika sonra yeniden deneyin.
- Beş dakika sonra süt pompasıyla hala göğsünüzden süt alamıyorsanız uygulamayı bırakın ve daha sonra yeniden deneyin.
- Süt pompasının kullanımı şiddetli ağrılara neden oluyorsa bir hekime danışın.

8.2 Süt pompasının kullanımı

| | |
|---|---|
| <p>1. Kullanmaya başlamadan önce ellerinizi ve göğüslerinizi özenle yıkayın.</p> |  |
| <p>2. Gövdenizin üst kısmı hafifçe ileri eğilmiş olarak oturun. Sırtınızın daha iyi desteklenmesi için yastık kullanabilirsiniz.</p> |  |
| <p>3. Göğüs başlığını silikon yastıkla birlikte dikkatlice göğsünüze yerleştirin. Göğüs ucunuzun tamamen örtülmesine ve hava kabarcığı olmamasına dikkat edin. Sorunsuz çalışmasını sağlamak için göğüs başlığı sıkı bir şekilde vakumla göğse oturmuş olmalıdır.</p> |  |
| <p>4. Süt pompasını açmak için  düğmesine basın. Süt pompası otomatik olarak stimülasyon modunda  çalışmaya başlar ve ekranda 2 dakikalık geri sayım başlar. Bu 2 dakika içinde sizi süt sağma işlemine hazırlamak için göğüs ucunuz uyarılır.  düğmeleriyle stimülasyon için istenen seviyeyi ayarlayın.</p> |  <p>1. Stimülasyon modunun açılması</p> <p>2. Yoğunluk</p> |
| <p>5. 2 dakika dolduktan sonra ekranda  yanıp sönmeye başlar. Anne sütünün sağılmaya başlanması için  düğmesine basın.  düğmeleriyle sağma şiddetini kendinizi rahat hissedeceğiniz şekilde ayarlayın. Biberon içinde 180 ml anne sütü olduğunda uygulamayı durdurun.</p> |  <p>3. Sağma işleminin başlatılması</p> <p>4. Yoğunluk</p> |

6. Stimülasyon moduna geri dönmek istiyorsanız  düğmesine basın. Stimülasyon ve 2 dakikalık geri sayım baştan başlar.

 Süt pompasının “hafıza özelliği” vardır, yani süt pompasını açtığınızda en son ayarlanmış olduğunuz stimülasyon ve sağma kademeleri etkin olur.



5. Stimülasyon moduna geri dönme

7. Süt pompasını kapatmak için  düğmesine basın.

8.3 Anne sütünün saklanması

- Sağılan anne sütünü belli bir süre buzdolabında veya derin dondurucu bölümünde de saklayabilirsiniz.
- Anne sütünü saklamak istiyorsanız, kullanmadan önce süt pompasının ve saklama kaplarının dezenfekte edilmiş olmasına dikkat edin. Anne sütünü yalnızca dezenfekte edilmiş kaplar içinde saklayın.
 - Anne sütünü saklamak istiyorsanız, sağdıktan sonra hemen buzdolabına veya derin dondurucuya koyun. Anne sütünü oda sıcaklığında bekletmeyin.
 - Anne sütünü derin dondurucuda saklamak istiyorsanız, biberonun üzerine sağma tarihini yazmanızı önerilir.

UYARI

Aşağıdaki tabloda belirtilen dayanıklılık sürelerine mutlaka uyun:

| | ODA SICAKLIĞI | BUZDOLABI (yakl. 3 – 5°C) | DERİN DONDURUCU (yakl. -16°C) |
|---|--------------------|---|----------------------------------|
| Taze sağılmış anne sütü | 6 saat dayanabilir | 24 saat dayanabilir (Buzdolabının kapağında saklamayın, çünkü burası yeterince soğuk değildir) | 3 ay dayanabilir |
| Çözülmüş anne sütü (önce-sinde dondurulmuş) | Derhal tüketin | 10 saat | Yeniden dondurmayın |

8.4 Anne sütünün bebeğe verilmesi

- Sakladığınız anne sütünü bebeğinize vermeden önce önce bir biberona aktarıyorsanız biberonun dezenfekte edilmiş olmasına dikkat edin.
- Dondurulmuş anne sütünü çözmek için anne sütünü geceden buzdolabında bekletin. Bu şekilde besinler korunur. Anne sütü çözüldükten sonra 24 saat içinde bebeğe verilmelidir. Yalnızca acil durumlarda anne sütü ılık suyla çözülebilir.
- Anne sütü nahış kokuyorsa derhal atın.
- Anne sütünü asla mikrodalga fırında ısıtmayın, çünkü süt homojen olarak ısınmayacaktır ve çocuk sütü içerken yanabilir.
- Anne sütünü ısıtıyorsanız, bebek içmeden önce anne sütünün sıcaklığını kontrol edin.

9. Sorunların giderilmesi

| Sorun | Olası çözümler |
|--|---|
| Süt pompası süt sağlamıyor. | <ul style="list-style-type: none">• Süt pompasının tüm parçalarının doğru şekilde birleştirilmiş olup olmadığını kontrol edin.• Pompa başlığının doğru şekilde göğse yerleştirilmiş olup olmadığını kontrol edin. |
| Anne sütü gelmiyor. | <ul style="list-style-type: none">• Silikon hortumun doğru şekilde takılmış olup olmadığını, ayarlanan emme kuvvetinin minimumda olmadığını ve süt pompasının açık olduğunu kontrol edin.• Silikon valf içinde süt akışını engelleyen kalıntıların olmadığını kontrol edin. |
| Anne sütünün sağılması ağırlara neden oluyor. | <ul style="list-style-type: none">• Rahatlamaya çalışın ve yeniden deneyin. Ne kadar çok deneyim kazanırsanız anne sütü sağlamayı o kadar iyi başaracaksınız.• Ayarlanan emme kuvvetini eksi düğmesiyle azaltın.• Doktorunuza danışın. |
| Anne sütü silikon yastığın altından dışarı sızıyor. | <ul style="list-style-type: none">• Silikon yastığı yerinden çıkarın ve yeniden yerine yerleştirin. Silikon yastığın doğru yerleştirilmiş olmasına ve pompa başlığının yerine sıkı oturmasına dikkat edin.• Gövdenizin üst kısmını hafifçe ileri eğin. |
| Süt pompasının bileşenlerinden biri değişikliğe uğramıştır veya zarar görmüştür. | <ul style="list-style-type: none">• Aşındırıcı, gaz halindeki temizlik maddeleri veya çözücü maddeler kullanmayın.• Bazı durumlarda şiddetli sıcaklık değişimleri süt pompasının plastik kısmına zarar verebilir.• Yapı parçalarından biri zarar görmüşse süt pompasını kullanmaya devam etmeyin. |
| Süt pompası açılmıyor | <ul style="list-style-type: none">• Süt pompasının doğru şekilde birleştirilmiş olduğundan ve açık olduğundan emin olun.• Fişli elektrik adaptörünün süt pompasına doğru şekilde bağlandığından emin olun. |

9.1 Yedek parçalar ve yıpranan parçalar

| Ürün | Ürün numarası |
|---|---------------|
| Pompa başlığı ile birlikte silikon yastık (normal boy), silikon diyafram, silikon valf, silikon hortum, biberon ve biberon kapağı | 953.15 |
| Emzikli ve kapaklı biberon | 163.719 |
| Avent ve NUK biberon adaptörleri | 163.720 |
| 2 silikon yastık (küçük ve normal) | 163.721 |
| El pompası başlığı ile birlikte silikon yastık (normal boy) | 163.722 |
| Biberon için ayak | 163.723 |

10. Bertaraf etme

Kullanılmış, tamamen boşalmış piller özel işaretli toplama kutularına atılarak, özel atık toplama yerlerine veya elektrikli cihaz satıcılarına teslim edilerek bertaraf edilmelidir. Pillerin bertaraf edilmesi, yasal olarak sizin sorumluluğunuzdadır.



Bu işaretler, zararlı madde içeren pillerin üzerinde bulunur: Pb = pil kurşun içerir, Cd = pil kadmiyum içerir, Hg = pil cıva içerir.

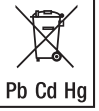

Çevreyi korumak için, kullanım ömrü sona erdikten sonra cihazın evsel atıklarla birlikte elden çıkarılmaması gerekir. Cihaz, ülkenizdeki uygun atık toplama merkezleri aracılığıyla bertaraf edilmelidir. Cihazı AB Elektrikli ve Elektronik Ekipman Atık Direktifine (WEEE – Waste Electrical and Electronic Equipment) uygun olarak bertaraf edin. Bertaraf etme ile ilgili sorularınızı, ilgili yerel makamlara iletebilirsiniz.



11. Teknik veriler

| | |
|---|--|
| Model | BY 40 |
| Tip | BY 40 |
| Güç kaynağı | 4 x 1,5V AA pil (alkalin pil) |
| Voltaj (giriş) | 100-240V (AC~) 50/60Hz |
| Voltaj (çıkış) | 6V (DC —) 1,0A |
| Ölçüler | 168 x 100 x 53 mm |
| Ağırlık | 310 g (piller hariç) |
| Maksimum emme gücü | 0,32 bar |
| İzin verilen kullanım şartları | +5°C ila +40°C, %30 ila %85 bağıl hava nemi (yoğuşmayan), 700 – 1060 hPa ortam basıncı |
| İzin verilen saklama şartları | -20°C ila +60°C, %10 ila %95 bağıl hava nemi (yoğuşmayan), 700 – 1060 hPa ortam basıncı |
| Beklenen çalışma süresi | 500 saat |
| Fasıllı kullanım | 30 dakika ON / 30 dakika OFF |
| Koruma sınıfı | Cihaz çift koruyucu izolasyonludur ve bu nedenle Koruma Sınıfı 2'ye uygundur  |
| Güvenlik gereklilikleri EN 60601-1 standardına uygundur | |
| EN 14350 standardına uygun bebekler ve küçük çocuklar için olan ürünler – sıvı çocuk besinleri için olan ürünler | |
| Anne sütü sağlamak için cihaz | |
| Hassas vakumlu ve akış kapasitesi düşük cihaz | |
| Uygulama parçası tip BF | |
| Patlayıcı veya zehirli gaz karışımlarının veya azot oksitlerin (güldürme gazı) olmadığı ortamda kullanılmak için olan cihaz  | |



Güncelleme nedeniyle önceden haber verilmeksizin teknik bilgilerde değişiklik yapılabilir

Elektromanyetik uyumluluk hakkında bilgiler

Bu cihaz, tıbbi cihazlarla ilgili 93/42/EEC sayılı AB direktifine, tıbbi ürünler kanununa ve de EN 60601-1-2 Avrupa normuna uygundur (CISPR 11, IEC 61000-4-2, IEC 61000-4-3, IEC 61000-4-4, IEC 61000-4-5, IEC 61000-4-6, IEC 61000-4-11, IEC 61000-4-8 ile uyumluluk) ve elektromanyetik uyumluluk bakımından özel önlemlere tabidir.

- Cihaz, konutlar dahil olmak üzere bu kullanımı kılavuzunda belirtilen tüm ortamlarda çalıştırılabilir.
- Elektromanyetik parazit mevcudiyeti olduğunda cihazın fonksiyonlarının duruma bağlı olarak kısıtlanma ihtimali vardır. Bunun sonucunda örneğin hata mesajları görülmesi veya ekranın/cihazı devre dışı kalması mümkündür.
- Bu cihaz başka cihazların hemen yanında veya başka cihazlar ile üst üste koyularak kullanılmamalıdır, aksi halde cihazın hatalı çalışması söz konusu olabilir. Bahsedilen şekilde bir kullanım kesinlikle kaçınılmazsa, gerektiği gibi çalıştıklarından emin olmak için bu cihaz ve diğer cihazlar gözlemlenmelidir.
- Bu cihazın üreticisinin belirttiği veya sağladığı aksesuarlar haricindeki aksesuarların kullanılması, elektromanyetik parazit emisyonlarının artmasına veya cihazın elektromanyetik uyumluluğunun azalmasına neden olabilir ve cihazın hatalı çalışmasına yol açabilir.
- Bunun dikkate alınmaması cihaz performansının olumsuz etkilenmesine neden olabilir.

12. Elektrik adaptörü

| | |
|--|---|
| Model no. | LXCP12-06 |
| Giriş | 100-240 V, 50-60 Hz 0,3 A maks |
| Çıkış | 6V DC, 1 A |
|  | Doğru akım bağlantısının kutupları |
|  | Koruyucu izolasyonlu / Koruma sınıfı 2 |
| Gövde ve koruyucu kapaklar | Elektrik adaptörü gövdesi, elektrik yüklü olan veya olabilecek parçalara dokunmaya karşı koruma sağlar (parmaklar, iğne, kontrol kancası). Kullanıcı aynı anda hastaya ve AC/DC elektrik adaptörünün çıkış fişine dokunmamalıdır. |

13. Garanti / Servis

Beurer GmbH, Söflinger Straße 218, D-89077 Ulm (aşağıda „Beurer“ olarak anılacaktır) bu ürün için aşağıdaki koşullar çerçevesinde ve aşağıda açıklanan kapsamda bir garanti sunmaktadır.

Aşağıdaki garanti koşulları, satıcının müşteri ile yaptığı satış sözleşmesinden doğan yasal garanti yükümlülüklerini etkilemez.

Garanti, yasalarla zorunlu kılınan sorumlulukların kapsamında herhangi bir kısıtlamaya neden olmaksızın geçerlidir.

Beurer, bu ürünün kusursuz bir şekilde çalıştığını ve eksiksiz olduğunu garanti eder.

Yeni ve kullanılmamış bir ürünün müşteri tarafından satın alınmasıyla başlayan ve dünya genelinde geçerli olan garanti süresi 3 yıldır.

Bu garanti sadece tüketici olarak müşteri tarafından satın alınan ve bireysel amaçlarla sadece evde kullanılan ürünler için geçerlidir.

Alman yasaları geçerlidir.

Bu ürünün garanti süresi içinde aşağıda belirtilen hükümler uyarınca eksiksiz olmadığı veya çalışma açısından kusurlu olduğu saptanırsa, Beurer bu garanti koşulları kapsamında ücretsiz bir ikame ürün teslimatı veya onarım gerçekleştirmekle yükümlüdür.

Müşteri bir garanti talebinde bulunmak istediğinde önce yerel satıcıya başvuracaktır: Servis adreslerinin olduğu ekteki „Uluslararası Servis“ listesini inceleyin.

Bu durumda müşteriye, garanti işlemlerinin yürütülmesiyle ilgili olarak örneğin ürünün nereye gönderileceği ve hangi belgelerin gerekli olduğu gibi ayrıntılı bilgiler verilecektir.

Garanti talebi ancak müşterinin

- faturanın/satın alma belgesinin bir kopyasını ve
 - orijinal ürünü
- yetkili bir Beurer iş ortağına sunabilmesi halinde işleme konabilir.

Aşağıdaki durumlar kesinlikle bu garanti kapsamının dışındadır:

- Ürünün normal kullanımından veya tüketiminden kaynaklanan aşınmalar ve yıpranmalar;
- Bu ürün ile birlikte teslim edilen ve usulüne uygun kullanıldığında da yıpranabilecek veya tükenebilecek aksesuar parçaları (örneğin piller, şarj edilebilir piller, manşetler, contalar, elektrotlar, aydınlatma malzemeleri, başlıklar ve nebulizatör aksesuarları);
- Kullanım kılavuzundaki bilgiler dikkate alınmadan ve/veya usulüne uygun olmayan bir şekilde kullanılan, temizlenen, depolanan veya bakımı yapılan ürünler ve Beurer tarafından yetkilendirilmemiş bir servis merkezi veya müşterinin kendisi tarafından açılan, onarılan veya üzerinde değişiklik yapılan ürünler;
- Ürünün üreticiden müşteriye nakliyesi sırasında oluşan hasarlar;
- İkinci kalite ürün veya kullanılmış ürün olarak satın alınan ürünler;
- Bu üründeki bir kusurdan kaynaklanan müteakip hasarlar (ancak bu durumda ürün sorumluluğu veya yasal zorunlu sorumluluk hükümleri uyarınca tüketici hakları olabilir).

Onarım veya komple değişim garanti süresini hiçbir şekilde uzatmaz.



Внимательно прочтите данную инструкцию, сохраните ее для последующего использования, храните ее в месте, доступном для других пользователей, и следуйте ее указаниям.

Содержание

| | |
|---|----|
| 1. Для ознакомления | 80 |
| 2. Комплект поставки | 81 |
| 3. Пояснения к символам | 81 |
| 4. Использование по назначению | 82 |
| 5. Указания | 82 |
| 6. Описание прибора | 84 |
| 7. Подготовка к работе | 85 |
| 7.1 Сборка молокоотсоса | 85 |
| 7.2 Очистка и стерилизация молокоотсоса | 86 |
| 8. Эксплуатация | 87 |
| 8.1 Рекомендации для улучшения выделения молока | 87 |
| 8.2 Использование молокоотсоса | 87 |
| 8.3 Хранение грудного молока | 88 |
| 8.4 Вскармливание грудным молоком | 89 |
| 9. Что делать при возникновении проблем? | 89 |
| 9.1 Запасные части и детали, подверженные быстрому износу | 90 |
| 10. Утилизация | 90 |
| 11. Технические характеристики | 90 |
| 12. Блок питания | 91 |
| 13. Гарантия/сервисное обслуживание | 92 |

Уважаемый покупатель!

Мы благодарим Вас за выбор продукции нашей фирмы. Мы производим современные, тщательно протестированные, высококачественные изделия для обогрева, легкой терапии, измерения кровяного давления/диагностики, измерения массы, а также для массажа, косметологии, очистки воздуха и ухода за детьми. Внимательно прочтите данную инструкцию по применению, сохраните ее для последующего использования и предоставляйте другим пользователям возможность с ней ознакомиться, а также всегда следуйте ее указаниям.

С наилучшими пожеланиями,
компания **Beurer**

1. Для ознакомления

Молокоотсос **BY 40** фирмы **Beurer** позволяет кормящим женщинам легко и удобно откачивать грудное молоко в домашних условиях. Если у кормящей женщины в груди остается молоко, это может приводить к болезненному застою молока, что в неблагоприятном случае может привести к воспалению сосков и молочной железы (мастит). С помощью молокоотсоса можно избежать застоя молока с помощью целенаправленного откачивания грудного молока.

Кроме того, молокоотсос позволяет смягчить боль потрескавшихся или поврежденных сосков. Встроенная функция симуляции позволяет приподнимать плоские или втянутые соски, что облегчает дальнейший отсос грудного молока. Молокоотсос также позволяет хранить грудное молоко в бутылочке. Это удобно, например, для использования в поездках или для случаев, когда Вы дольше обычного не можете быть рядом со своим ребенком.

С помощью молокоотсоса возможно также вскармливать грудным молоком тех детей, которые по состоянию здоровья (недоношенность, расщепление нёба) не могут вскармливаться грудью.



2. Комплект поставки

- Молокоотсос (моторный блок)
- Силиконовый шланг
- Насадка молокоотсоса с силиконовой мембраной и силиконовым клапаном
- Силиконовая подушечка (нормальный размер)
- Бутылочка
- Завинчивающаяся крышка
- 2 адаптера для бутылочек Avent и NUK
- Сетевой штекер
- 4 батарейки 1,5 В типа AA
- Данная инструкция по применению

3. Пояснения к символам

В настоящей инструкции по применению используются следующие символы.

| | |
|---|--|
|  | ПРЕДОСТЕРЕЖЕНИЕ Предупреждает об опасности травмирования или ущерба для здоровья. |
|  | ВНИМАНИЕ Обращает внимание на возможность повреждения прибора/принадлежностей. |
|  | Указание Важная информация. |
|  | Соблюдайте инструкцию по применению. |
|  | Рабочая часть типа BF |
|  | Постоянный ток |
|  | Утилизация прибора в соответствии с Директивой ЕС по отходам электрического и электронного оборудования — WEEE (Waste Electrical and Electronic Equipment) |
|  | Производитель |
| Operating  | Допустимая рабочая температура и влажность воздуха |
| Storage  | Допустимая температура хранения и влажность воздуха |
| IP 21 | Защищено от проникновения твердых тел размером $\geq 12,5$ мм и от вертикально падающих капель воды. |
|  | Упаковка в соответствии с Директивой 1935/2004 содержит изделия, предназначенные для непосредственного контакта с продуктами питания. |
|  | Серийный номер |
|  0483 | Символ CE подтверждает соответствие основным требованиям директивы о медицинских изделиях 93/42/ЕЕС. |
|  | Номер производителя по каталогу |
|  | Прибор имеет двойную защитную изоляцию и соответствует классу защиты 2. |

| | |
|--|---|
|  | Утилизировать упаковку в соответствии с предписаниями по охране окружающей среды |
|  | Сертификационный знак для изделий, экспортируемых в Российскую Федерацию и страны СНГ |

4. Использование по назначению

Молокоотсос следует использовать исключительно для груди кормящей женщины с целью отсасывания грудного молока. Не используйте молокоотсос на животных! Молокоотсос предназначен для домашнего/частного использования, использование прибора в коммерческих целях запрещено.

Данный прибор разрешается использовать исключительно в целях, для которых он был разработан, а также в соответствии с указаниями, приведенными в инструкции по применению. Любое применение не по назначению может быть опасным. Изготовитель не несет ответственности за ущерб, вызванный неквалифицированным или ненадлежащим использованием прибора.

5. Указания

ПРЕДОСТЕРЕЖЕНИЕ

Указания по технике безопасности

- Не давайте упаковочный материал детям. Существует опасность удушья.
- Храните мелкие предметы в недоступном для детей месте.
- Следите за тем, чтобы провода не находились в зоне досягаемости ребенка.
- Используйте только сетевой адаптер, входящий в комплект поставки.
- Не позволяйте детям играть с прибором.
- Очистку и техническое обслуживание детям разрешается выполнять только под присмотром взрослых.
- Не тяните, не перекручивайте и не перегибайте сетевой кабель.
- Перед вводом молокоотсоса в эксплуатацию убедитесь, что технические характеристики сетевого адаптера соответствуют техническим характеристикам моторного блока.
- Извлекайте сетевой адаптер при возникновении повреждений, перед очисткой прибора, или если не используете его.
- Избегайте соприкосновения молокоотсоса с горячими поверхностями или с предметами с острыми краями.
- Не используйте дополнительные детали, которые не рекомендованы производителем и не предлагаются в качестве принадлежностей.
- Сохраните эту инструкцию по применению и держите ее в месте, доступном для других пользователей.
- Передавайте прибор другим пользователям вместе с инструкцией.
- Моторный блок подходит для многократного использования, но из соображений гигиены молокоотсос следует использовать только одному человеку. Не используйте один и тот же молокоотсос совместно с другими кормящими женщинами.
- Молокоотсос предназначен для использования только на женской груди.
- Никогда не используйте молокоотсос во время сна или если Вы чувствуете, что засыпаете.
- Никогда не используйте молокоотсос, принимая ванну или душ.
- Ни в коем случае не открывайте и не встряхивайте молокоотсос в случае сбоя или неполадок в работе прибора. Внимательно прочтите главу «Что делать при возникновении проблем?», если Ваша проблема там не описана, обратитесь в сервисную службу или к Вашему поставщику.
- Молокоотсос не требует технического обслуживания.
- Ремонтные работы должны производиться только сервисной службой или авторизованным торговым представителем. Ни в коем случае не открывайте молокоотсос и не ремонтируйте его самостоятельно, поскольку его исправность в таком случае не гарантируется.
- Несоблюдение этого требования ведет к потере гарантии.
- Никогда не погружайте молокоотсос в воду.

- Не дотрагивайтесь до молокоотсоса влажными или мокрыми руками.
- Никогда не дотрагивайтесь до молокоотсоса, если он упал в воду. Если молокоотсос упал в воду, сразу отсоедините его от розетки.
- При использовании кладите молокоотсос на ровную устойчивую поверхность.
- Полностью размотайте сетевой кабель, чтобы избежать перегревов.
- Никогда не кладите молокоотсос и сетевой адаптер в микроволновую печь.
- Когда молокоотсос не используется, извлекайте сетевой адаптер из розетки. Не оставляйте молокоотсос включенным в розетку.
- Если сетевой кабель молокоотсоса поврежден, его необходимо утилизировать.
- Никогда не разогревайте грудное молоко в микроволновой печи, так как оно может разогреться неравномерно, в результате чего ребенок может обжечься.
- Сетевой кабель следует держать подальше от горячих поверхностей.
- Этот прибор не должен использоваться лицами с ограниченными физическими, сенсорными или умственными способностями или с недостаточными знаниями и опытом.
- Для использования молокоотсоса не требуется калибровки.
- Изменение конструкции молокоотсоса и его принадлежностей недопустимо.

ВНИМАНИЕ

- Никогда не смачивайте молокоотсос водой. Он не защищен от брызг и от жидкостей.
- Предохраняйте молокоотсос от воздействия сильных электромагнитных полей, электромагнитные помехи могут отрицательно повлиять на работу молокоотсоса.
- Защищайте молокоотсос и принадлежности от ударов, проникновения влаги, загрязнений, сильных колебаний температуры и воздействия прямых солнечных лучей.
- Не тяните за шланги молокоотсоса.
- При извлечении сетевого адаптера из розетки не тяните за сетевой кабель.

ВНИМАНИЕ

Рекомендации для транспортировки бутылочки

- Если Вы перевозите грудное молоко в бутылочке (например в поездке или путешествии), следите за тем, чтобы завинчивающаяся крышка бутылочки всегда оставалась плотно закрученной.
- Мы НЕ советуем размещать заполненную бутылочку в чемодане или сумке во время транспортировки.



ПРЕДОСТЕРЕЖЕНИЕ

Для безопасности Вашего ребенка!

- Использование бутылочки допустимо только под присмотром взрослых.
- Продолжительное и долгое сосание жидкостей с помощью соски (не входит в комплект поставки ВУ 40) вызывает кариес.
- Не используйте соску (не входит в комплект поставки ВУ 40) для кормления в качестве пустышки.
- Перед кормлением всегда проверяйте температуру.
- Перед каждым применением осмотрите бутылочку и проверьте соску (не входит в комплект поставки ВУ 40), потянув ее во всех направлениях.
- Заменяйте соску при первых признаках повреждения или износа.
- Не подвергайте соску (не входит в комплект поставки ВУ 40) воздействию прямых солнечных лучей или высокой температуры, не оставляйте ее дольше, чем следует, в средстве для дезинфекции (растворе для стерилизации), так как это может привести к повреждению соски.
- Не подвергайте соску (не входит в комплект поставки ВУ 40) воздействию сладких веществ, так как они способствуют возникновению кариеса.
- Не используйте мощных средств или антибактериальных очистителей.
- Все детали, которые контактируют с грудным молоком, стерилизуйте в кипящей воде в течение пяти минут.
- Перед каждым применением мойте прибор.
- Следите за тем, чтобы температура жидкости в бутылочке никогда не превышала 50 °С.

ПРЕДОСТЕРЕЖЕНИЕ

Обращение с батареями

- При попадании жидкости из аккумулятора на кожу или в глаза необходимо промыть соответствующий участок большим количеством воды и обратиться к врачу.
-  Опасность проглатывания мелких частей! Маленькие дети могут проглотить батарейки и подавиться ими. Поэтому батарейки необходимо хранить в недоступном для детей месте!
- Обращайте внимание на обозначение полярности: плюс (+) и минус (-).
- Если батарейка потекла, очистите отделение для батареек сухой салфеткой, предварительно надев защитные перчатки.
- Защищайте батарейки от чрезмерного воздействия тепла.
-  Опасность взрыва! Не бросайте батарейки в огонь.
- Не заряжайте и не замыкайте батарейки накоротко.
- Если прибор длительное время не используется, извлеките из него батарейки.
- Используйте батарейки только одного типа или равноценных типов.
- Заменяйте все батарейки сразу.
- Не используйте перезаряжаемые аккумуляторы!
- Не разбирайте, не открывайте и не разбивайте батарейки.

6. Описание прибора

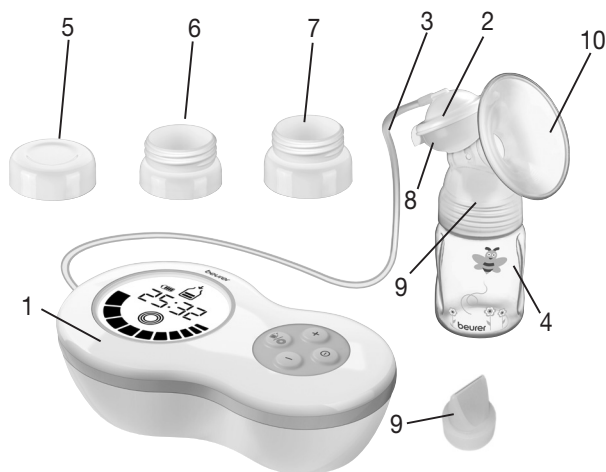

| | |
|---|--------------------------------|
| 1. Молокоотсос с дисплеем | 6. Адаптер для бутылочек NUK |
| 2. Насадка для отсоса молока с силиконовой мембраной и силиконовым клапаном | 7. Адаптер для бутылочек Avent |
| 3. Силиконовый шланг | 8. Силиконовая мембрана |
| 4. Бутылочка (180 мл) | 9. Силиконовый клапан |
| 5. Завинчивающаяся крышка для бутылочки | 10. Силиконовая подушечка |

Описание дисплея и кнопок

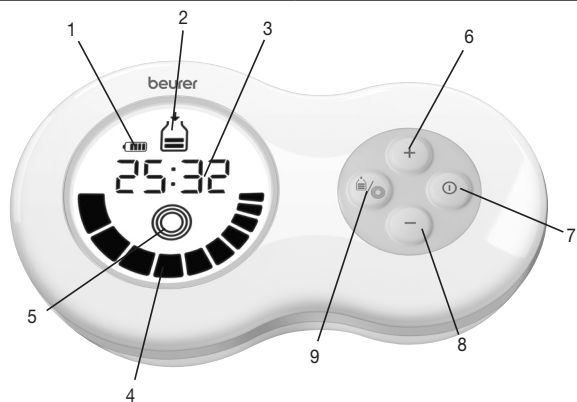

| | |
|--|---|
| 1. Статус заряда батареек (при работе без подключения сетевого штекера) | 6. Кнопка «+» (увеличение интенсивности стимуляции или отсасывания на одну ступень) |
| 2. Режим отсасывания (отсасывание грудного молока) | 7. Кнопка ВКЛ./ВЫКЛ. |
| 3. Отображение времени (обратный отсчет стимуляции/продолжительность использования в режиме отсасывания) | 8. Кнопка «←» (уменьшение интенсивности стимуляции или отсасывания на одну ступень) |
| 4. Ступени интенсивности стимуляции или отсасывания | 9. Кнопка MODE (Режим) (выбор между режимом отсасывания и стимуляции) |
| 5. Режим стимуляции (стимулируются соски, молоко не отсасывается) | |

7. Подготовка к работе

Указание



Проверьте комплектность поставки молокоотсоса и убедитесь в том, что на картонной упаковке нет внешних повреждений. Перед использованием убедитесь в том, что прибор и его принадлежности не имеют видимых повреждений, и удалите все упаковочные материалы. При наличии сомнений не используйте прибор и обратитесь к продавцу или в сервисную службу по указанному адресу.

7.1 Сборка молокоотсоса

Вынув молокоотсос из упаковки, прежде всего проверьте пластиковые емкости на отсутствие трещин, чтобы исключить возможность воздействия жидкостей на незащищенные электрические компоненты.

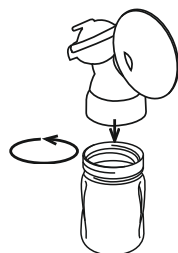
1. Навинтите насадку для молокоотсоса на бутылочку. Следите за тем, чтобы насадка для молокоотсоса держалась достаточно плотно, чтобы исключить утечку жидкости.

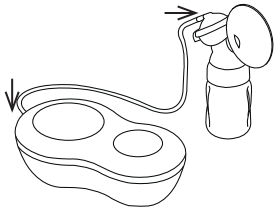

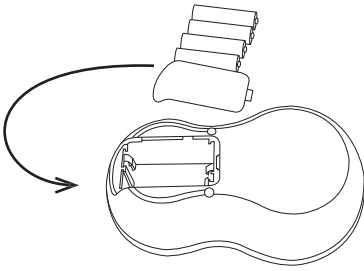
| | |
|---|--|
| <p>2. Подсоедините силиконовый шланг к насадке для отсоса молока и к молокоотсосу</p> |  |
| <p>3. Подключите к молокоотсосу сетевой кабель и вставьте сетевой штекер в розетку.</p> |  |
| <p>4. В качестве альтернативы также можно использовать молокоотсос с батарейками. Для этого откройте крышку отделения для батареек на обратной стороне моторного блока. Вставьте четыре батарейки типа AA (входят в комплект поставки). Обязательно проследите за тем, чтобы батарейки были установлены с правильной полярностью в соответствии с маркировкой. Обратите внимание на изображения в отделении для батареек. Затем закройте крышку отделения для батареек, пока она не зафиксируется со щелчком. Заряда 4 новых батареек типа AA хватает примерно на 60 минут работы (в режиме минимальной интенсивности).</p> |  |

7.2 Очистка и стерилизация молокоотсоса

ПРЕДОСТЕРЕЖЕНИЕ

Перед первым и перед каждым последующим применением очищайте и стерилизуйте детали молокоотсоса (за исключением моторного блока и силиконового шланга), которые вступают в непосредственный контакт с грудным молоком! Не стерилизуйте моторный блок!

Для правильной стерилизации молокоотсоса соблюдайте следующую последовательность действий.

1. Свинтите насадку для отсоса молока с бутылочки.
2. Извлеките силиконовый шланг из насадки для молокоотсоса и из моторного блока.
3. Удалите силиконовую мембрану и силиконовый клапан из насадки для молокоотсоса.
4. Стерилизуйте бутылочку и насадку для молокоотсоса (с силиконовой мембраной и силиконовым клапаном) в течение пяти минут в кипящей воде или с помощью парового стерилизатора. Используйте молокоотсос снова только после того, как все детали полностью высохнут. Не используйте антибактериальных чистящих средств, так как они могут повредить пластиковые детали молокоотсоса.
5. Производите очистку молокоотсоса с осторожностью. Используйте слегка влажную салфетку. Не используйте чистящие средства или растворители. Ни в коем случае не опускайте моторный блок в воду, так как в этом случае в него может попасть влага, что приведет к повреждению молокоотсоса. Если молокоотсос не используется длительное время, извлеките из него батарейки.









8. Эксплуатация

8.1 Рекомендации для улучшения выделения молока

- Для отсасывания молока выберите место, где Вы можете чувствовать себя максимально комфортно.
- Для отсасывания молока выберите время, когда Вы можете чувствовать себя максимально расслабленно.
- Присутствие ребенка поблизости или взгляд на его фотографию улучшает выделение молока.
- Если Вы кормите ребенка одной грудью, используйте в то же самое время молокоотсос для другой груди.
- Тепло и расслабление способствуют выделению молока. Используйте молокоотсос после принятия душа или ванны.
- Если груди опухли или воспалены, подержите несколько минут на груди теплое полотенце. Это стимулирует выделение молока.
- Если молоко сразу не начинает течь из груди, попробуйте расслабиться и попытайтесь повторить попытку через несколько минут.
- Если в течение пяти минут применения молокоотсоса молоко из груди так и не начало течь, прекратите процедуру и повторите попытку позже.
- Если при использовании молокоотсоса Вы испытываете сильные болезненные ощущения, проконсультируйтесь с врачом.

8.2 Использование молокоотсоса

| | |
|---|---|
| <p>1. Прежде чем начать процедуру, тщательно вымойте руки и груди.</p> |  |
| <p>2. Сядьте и слегка наклоните верхнюю часть тела вперед. Для удобства спины можно использовать для упора подушку.</p> |  |
| <p>3. Осторожно разместите накладку с силиконовой подушечкой на груди. Следите за тем, чтобы сосок был полностью охвачен и чтобы не возникало пузырьков воздуха. Для безупречной работы прибора накладка для груди должна плотно присосаться к груди.</p> |  |
| <p>4. Для включения молокоотсоса нажмите кнопку . Молокоотсос автоматически начинает работу в режиме стимуляции () , а на дисплее отображается 2-минутный обратный отсчет. В течение этих 2 минут происходит стимуляция сосков, подготавливающая их к отсасыванию грудного молока. С помощью кнопок  /  установите нужную степень интенсивности стимуляции.</p> |  <p>1. Включить режим стимуляции</p> <p>2. Интенсивность</p> |

| | |
|--|---|
| <p>5. По истечении 2 минут на дисплее начинает мигать . Чтобы начать отсасывание молока, нажмите кнопку . С помощью кнопок  /  отрегулируйте силу всасывания таким образом, чтобы Вы не ощущали дискомфорта. Когда в бутылочке наберется 180 мл молока, завершите использование прибора.</p> |  <p>3. Начать отсасывание</p> <p>4. Интенсивность</p> |
| <p>6. Если Вы хотите переключиться обратно в режим стимуляции, нажмите кнопку . Симуляция и 2-минутный обратный отсчет начнутся заново.</p> <p> Молокоотсос оснащен «функцией памяти», это значит, что при включении молокоотсоса активируется тот уровень интенсивности стимуляции и отсасывания, который использовался в прошлый раз.</p> |  <p>5. Вернуться в режим стимуляции</p> |
| <p>7. Для выключения молокоотсоса нажмите кнопку .</p> | |

8.3 Хранение грудного молока

- Полученное молоко можно в течение некоторого времени хранить в холодильнике или в морозилке.
- В случае хранения грудного молока позаботьтесь о предварительной дезинфекции молокоотсоса и емкости. Храните грудное молоко исключительно в дезинфицированных емкостях.
 - При необходимости сохранить грудное молоко, сразу после отсасывания поместите его в холодильник или в морозилку. Не храните грудное молоко при комнатной температуре.
 - В случае хранения грудного молока в морозилке рекомендуется отметить на бутылочке дату отсасывания.

ПРЕДОСТЕРЕЖЕНИЕ

Обязательно соблюдайте сроки хранения, указанные в следующей таблице.

| | КОМНАТНАЯ ТЕМПЕРАТУРА | ХОЛОДИЛЬНИК (ок. 3–5 °С) | МОРОЗИЛЬНИК (ок. –16°С) |
|---|---------------------------|--|----------------------------|
| Только что полученное грудное молоко | Срок хранения: 6 часов | Срок хранения: 24 часа (Не храните на двери холодильника, так как температура там недостаточна низкая) | Срок хранения: 3 месяца |
| Оттаявшее грудное молоко (которое было до этого заморожено) | Использовать сразу же | 10 часов | Не замораживать повторно! |

8.4 Вскармливание грудным молоком

- Прежде чем переливать сохраненное грудное молоко в бутылочку, позаботьтесь о том, чтобы бутылочка была продезинфицирована.
- Чтобы разморозить замороженное грудное молоко, оставьте молоко на ночь в холодильнике. Это позволит сохранить все питательные вещества. Как только грудное молоко разморожено, его необходимо употребить в течение 24 часа. Размораживать грудное молоко в теплой воде допустимо только в случае крайней необходимости.
- Если у грудного молока появился неприятный запах, его следует немедленно вылить.
- Никогда не разогревайте грудное молоко в микроволновой печи, так как оно может разогреться неравномерно, в результате чего ребенок может обжечься.
- Если Вы разогреваете грудное молоко, проверяйте его температуру, прежде чем давать его ребенку.

9. Что делать при возникновении проблем?

| Проблема | Возможные решения |
|--|---|
| Молокоотсос не всасывает. | <ul style="list-style-type: none">• Проверьте, правильно ли соединены между собой все детали молокоотсоса.• Проверьте, хорошо ли насадка молокоотсоса прилегает к груди. |
| Грудное молоко не всасывается. | <ul style="list-style-type: none">• Проверьте, правильно ли подсоединен силиконовый шланг, не выставлена ли интенсивность всасывания на минимум и включен ли молокоотсос.• Убедитесь, что в силиконовом клапане нет остатков молока, которые могли бы препятствовать потоку молока. |
| Отсасывание грудного молока проходит болезненно. | <ul style="list-style-type: none">• Попробуйте расслабиться и повторите попытку. С опытом отсасывание грудного молока будет проходить все легче и легче.• С помощью кнопки «минус» снизьте интенсивность всасывания.• Проконсультируйтесь со своим врачом. |
| Грудное молоко стекает из-под силиконовой подушечки. | <ul style="list-style-type: none">• Снимите силиконовую подушечку и наденьте ее еще раз. Следите за тем, чтобы силиконовая подушечка была расположена правильно и чтобы насадка для молокоотсоса прилегала плотно.• Слегка наклоните верхнюю часть тела вперед. |
| Одна из деталей молокоотсоса повреждена или деформирована. | <ul style="list-style-type: none">• Не используйте едкие и газообразные чистящие средства или растворители.• В некоторых случаях пластик, из которого изготовлен молокоотсос, может быть поврежден в результате колебаний температуры.• Если одна из деталей повреждена, больше не используйте молокоотсос. |
| Молокоотсос не включается. | <ul style="list-style-type: none">• Убедитесь в том, что молокоотсос правильно собран и подключен.• Убедитесь в правильности подсоединения сетевого адаптера к молокоотсосу. |

9.1 Запасные части и детали, подверженные быстрому износу

| Наименование изделия | Артикул |
|--|---------|
| Насадка для молокоотсоса, включая силиконовую подушечку (нормального размера), силиконовую мембрану, силиконовый клапан, силиконовый шланг, бутылочку и крышку для бутылочки | 953.15 |
| Бутылочка с соской и крышкой для бутылочки | 163.719 |
| Адаптеры для бутылочек Avent и NUK | 163.720 |
| 2 силиконовые подушечки (маленького и нормального размера) | 163.721 |
| Насадка для ручного насоса, включая силиконовую подушечку (нормального размера) | 163.722 |
| Подставка для бутылочки | 163.723 |

10. Утилизация

Выбрасывайте использованные, полностью разряженные батарейки в специальные контейнеры, сдавайте в пункты приема спецотходов или в магазины электрооборудования. Закон обязывает пользователей обеспечить утилизацию батареек.



Эти знаки предупреждают о наличии в батарейках токсичных веществ: Pb = батарейка содержит свинец, Cd = батарейка содержит кадмий, Hg = батарейка содержит ртуть.

В интересах защиты окружающей среды по окончании срока службы следует утилизировать прибор отдельно от бытового мусора. Утилизация должна производиться через соответствующие пункты сбора в Вашей стране. Прибор следует утилизировать согласно Директиве ЕС по отходам электрического и электронного оборудования — WEEE (Waste Electrical and Electronic Equipment). При появлении вопросов обращайтесь в местную коммунальную службу, ответственную за утилизацию отходов.



11. Технические характеристики

| | |
|----------------------------------|---|
| Модель | BY 40 |
| Тип | BY 40 |
| Электропитание | 4 алкалиновые батарейки AA 1,5 В |
| Напряжение (входное) | 100 – 240 В (переменного тока~), 50/60 Гц |
| Напряжение (выходное) | 6 В (пост. тока ---) 1,0 А |
| Размеры | 168 x 100 x 53 мм |
| Вес | 310 г (без батареек) |
| Максимальная мощность всасывания | 0,32 бар |
| Допустимые условия эксплуатации | От +5 °С до +40 °С, относительная влажность 30–85 % (без образования конденсата), давление окружающей среды 700–1060 гПа |
| Допустимые условия хранения | От –20 °С до +60 °С, относительная влажность 10–95 % (без образования конденсата), давление окружающей среды 700–1060 гПа |
| Предполагаемое время работы | 500 часов |

| | |
|---|--|
| Использование с перерывами | 30 минут ВКЛ./30 минут ВЫКЛ. |
| Класс защиты | Прибор имеет двойную защитную изоляцию и соответствует классу защиты 2  |
| Соответствует требованиям к безопасности согласно EN 60601-1 | |
| Изделия для грудных детей и детей младшего возраста — изделия для жидкого кормления детей согласно EN 14350 | |
| Прибор для отсасывания грудного молока | |
| Прибор с использованием глубокого вакуума, с низкой вязкостью | |
| Рабочая часть типа BF | |
| Прибор для использования в условиях отсутствия взрывоопасных или токсичных газовых смесей или оксидов азота (веселящего газа)  | |



В связи с усовершенствованием продукта компания оставляет за собой право на изменение технических характеристик без предварительного уведомления

Указания по электромагнитной совместимости

Данный прибор соответствует требованиям европейской директивы о медицинских изделиях 93/42/ЕЕС, закону о медицинских изделиях, а также европейскому стандарту EN 60601-1-2 (в соответствии с CISPR 11, IEC 61000-4-2, IEC 61000-4-3, IEC 61000-4-4, IEC 61000-4-5, IEC 61000-4-6, IEC 61000-4-11, IEC 61000-4-8) и требует соблюдения особых мер предосторожности в отношении электромагнитной совместимости.

- Прибор предназначен для работы в условиях, перечисленных в настоящей инструкции по применению, в том числе дома.
- При наличии электромагнитных помех возможности использования прибора могут быть ограничены. В результате, например, могут появляться сообщения об ошибках или произойдет выход из строя дисплея/самого прибора.
- Не используйте данный прибор рядом с другими устройствами и не устанавливайте его на другие приборы, это может вызвать ошибки в работе. Однако, если использование прибора все-таки необходимо в том виде, как описано выше, следует наблюдать за ним и другими устройствами, чтобы убедиться, что они работают надлежащим образом.
- Применение сторонних принадлежностей, отличающихся от прилагаемого к данному прибору, может привести к росту электромагнитных помех или ослаблению помехоустойчивости прибора и тем самым вызвать ошибки в работе.
- Несоблюдение данного указания может отрицательно сказаться на характеристиках мощности прибора.

12. Блок питания

| | |
|--|---|
| № модели | LXCP12-06 |
| Вход | 100 – 240 В, 50 – 60 Гц 0,3 А макс. |
| Выход | 6 В пост. тока, 1 А |
|  | Полярность разъема постоянного напряжения |
|  | С защитной изоляцией/класс защиты 2 |
| Корпус и защитные покрытия | Корпус блока питания защищает от прикосновения к деталям, которые находятся или могут находиться под напряжением (штифты, иглы, контрольные крючки). Пользователь не должен одновременно прикасаться к пациенту и к выходному штекеру блока питания постоянного/переменного тока. |

13. Гарантия/сервисное обслуживание

Фирма-изготовитель:

Бойер Гмбх, Софлингер штрассе 218, 89077- Ульм, Германия

Фирма-импортер:

В Российскую Федерацию: ООО „Хаскел“, 143401, Московская область, г.Красногорск, бульвар Строителей, д.4, корп.1, этаж 8, каб.819

Тел. +7 (495)137-78-24;

В Республику Беларусь: ЗАО «Территория Эдельвейс», www.beurer-belarus.by

Тел. +375-29-333-89-39



Товар сертифицирован

Месяц и год изготовления см. на упаковке.

Более подробная информация по гарантии/сервису находится в гарантийном/сервисном талоне, который входит в комплект поставки.

 **Należy dokładnie przeczytać i zachować niniejszą instrukcję obsługi, przechowywać ją w miejscu dostępnym dla innych użytkowników i przestrzegać podanych w niej wskazówek.**

Spis treści

| | |
|--|-----|
| 1. Informacje ogólne | 93 |
| 2. Zawartość opakowania..... | 94 |
| 3. Objaśnienie symboli | 94 |
| 4. Użytkowanie zgodne z przeznaczeniem | 95 |
| 5. Wskazówki | 95 |
| 6. Opis urządzenia | 97 |
| 7. Uruchomienie..... | 98 |
| 7.1 Montaż laktatora..... | 98 |
| 7.2 Mycie i sterylizacja laktatora | 99 |
| 8. Obsługa | 100 |
| 8.1 Porady dotyczące lepszego odciągania mleka | 100 |
| 8.2 Obsługa laktatora | 100 |
| 8.3 Przechowywanie pokarmu | 101 |
| 8.4 Podawanie pokarmu | 101 |
| 9. Co należy zrobić w przypadku problemów? | 102 |
| 9.1 Części zamienne i części ulegające zużyciu | 102 |
| 10. Utylizacja..... | 103 |
| 11. Dane techniczne | 103 |
| 12. Zasilacz | 104 |
| 13. Gwarancja/serwis..... | 104 |

Szanowna Klientko, szanowny Kliencie!

Serdecznie dziękujemy za zakup naszego produktu. Nasza marka jest znana z wysokiej jakości produktów poddawanych surowej kontroli, przeznaczonych do ogrzewania, łagodnej terapii, pomiaru ciśnienia i badania krwi, pomiaru ciężaru ciała, masażu, zabiegów upiększających, uzdatniania powietrza oraz ułatwiających opiekę nad dziećmi. Prosimy o uważne przeczytanie niniejszej instrukcji obsługi, umieszczenie jej w bezpiecznym miejscu, udostępnianie innym użytkownikom oraz o stosowanie się do zawartych w niej wskazówek.

Z poważaniem,
zespół Beurer

1. Informacje ogólne















Laktator BY 40 firmy Beurer umożliwia kobietom karmiącym łatwe i wygodne odciąganie swojego pokarmu. Jeśli kobieca pierś nie zostanie w wystarczającym stopniu opróżniona, może to doprowadzić do bolesnego zastoju pokarmu, który z kolei w najgorszym razie może przekształcić się w zapalenie gruczołu sutkowego (mastitis). Laktator może zapobiec zastojowi pokarmu dzięki jego celowemu odciągnięciu. Dodatkowo laktator pomaga także w łagodzeniu dolegliwości związanych ze spękaniem lub poranieniem brodawkami sutkowymi. Za pomocą funkcji stymulacji można również wyciągnąć płaskie lub wciągnięte brodawki sutkowe, aby następnie ułatwić odciąganie pokarmu. Laktator umożliwia przechowywanie pokarmu w butelce, np. w czasie podróży lub gdy na dłuższy czas dziecko znajduje się z dala od matki. Laktatorem można także karmić dzieci, które z powodów zdrowotnych (wcześnieactwo, rozszczep podniebienia) nie mogą ssać bezpośrednio piersi matki.



2. Zawartość opakowania

- Laktator (silniczek)
- Wężyk silikonowy
- Wkład laktatora łącznie z membraną silikonową i zaworem silikonowym
- Poduszka silikonowa (normalny rozmiar)
- Buteleczka
- Zamknięcie zakręcane
- 2x adapter do butelek Avent i NUK
- Wtyczka
- 4 baterie 1,5 V AA
- Niniejsza instrukcja obsługi

3. Objasnienie symboli

W instrukcji obsługi zastosowano następujące symbole:

| | |
|--|---|
|  | OSTRZEŻENIE Ostrzeżenie przed niebezpieczeństwem obrażeń ciała lub utraty zdrowia |
|  | UWAGA Ostrzeżenie przed niebezpieczeństwem uszkodzenia urządzenia lub akcesoriów |
|  | Wskazówka Ważne informacje |
|  | Należy przestrzegać instrukcji obsługi |
|  | Część aplikacyjna typu BF |
|  | Prąd stały |
|  | Utylizacja zgodnie z dyrektywą WE w sprawie zużytego sprzętu elektrycznego i elektronicznego |
|  | Producent |
|  | Operating Dopuszczalna temperatura i wilgotność powietrza podczas pracy |
|  | Storage Dopuszczalna temperatura i wilgotność powietrza w miejscu przechowywania |
| IP 21 | Ochrona przed ciałami obcymi o wielkości $\geq 12,5$ mm i ochrona przed kroplami wody spadającymi pionowo. |
|  | Oznacza, że opakowanie zawiera według rozporządzenia 1935/2004 produkty przeznaczone do kontaktu z żywnością. |
|  | Numer seryjny |
|  | Oznakowanie CE potwierdza zgodność z zasadniczymi wymogami dyrektywy 93/42/EEC w sprawie wyrobów medycznych. |
|  | Numer katalogowy producenta |
|  | Urządzenie posiada podwójną izolację ochronną i jest zgodne z klasą ochronności II. |

| | |
|--|---|
|  | Opakowanie zutilizować w sposób przyjazny dla środowiska |
|  | Oznakowanie certyfikacyjne dla produktów eksportowanych do Federacji Rosyjskiej oraz państw WNP |

4. Użytkowanie zgodne z przeznaczeniem

Proszę używać laktatora wyłącznie w celu odciągania pokarmu matek karmiących. Laktatora nie należy stosować u zwierząt! Laktator jest przeznaczony tylko do użytku domowego/prywatnego, a nie do celów komercyjnych.

Urządzenie może być używane wyłącznie do celu, w jakim zostało zaprojektowane, i w sposób określony w niniejszej instrukcji obsługi. Każde niewłaściwe użycie może być niebezpieczne. Producent nie ponosi odpowiedzialności za szkody wynikające z niewłaściwego użycia urządzenia.

5. Wskazówki

OSTRZEŻENIE

Wskazówki dotyczące bezpieczeństwa

- Opakowanie należy trzymać z dala od dzieci. Istnieje ryzyko uduszenia.
- Drobnе elementy należy trzymać z dala od dzieci.
- Należy uważać, aby kable nie znajdowały się w zasięgu dziecka.
- Używać wyłącznie zasilaczy dostarczonych w komplecie.
- Dzieciom nie wolno bawić się urządzeniem.
- Czyszczenie i konserwacja urządzenia nie mogą być przeprowadzane przez dzieci, chyba że znajdują się one pod opieką osoby dorosłej.
- Nie ciągnąć, nie skręcać ani nie zaginać kabla.
- Przed podłączeniem laktatora proszę się upewnić, czy dane techniczne na zasilaczu są zgodne z danymi na silniczk
- W razie niewłaściwego działania, przed czyszczeniem i gdy urządzenie nie jest używane należy wyjąć wtyczkę z gniazdka.
- Urządzenie nie może dotykać gorących powierzchni ani przedmiotów o ostrych krawędziach.
- Nie stosować żadnych dodatkowych elementów, które nie są zalecane ani oferowane jako akcesoria przez producenta.
- Niniejszą instrukcję obsługi należy zachować oraz należy zapewnić do niej dostęp wszystkim użytkownikom.
- W razie przekazania urządzenia innym osobom należy dołączyć również instrukcję obsługi.
- Silniczek jest przeznaczony do ponownego użytku, jednak ze względów higienicznych jednostkę pompującą powinna wykorzystywać tylko jedna osoba. Proszę nie współużytkować jednostki pompującej z innymi karmiącymi matkami.
- Laktator wolno stosować wyłącznie do kobiecych piersi.
- Nigdy nie stosuj laktatora, gdy czujesz się senna ani podczas snu.
- Nigdy nie stosuj laktatora w łazience ani pod prysznicem.
- W przypadku wadliwego funkcjonowania lub zakłócenia pracy w żadnym wypadku nie wolno otwierać laktatora ani potrzasać nim. Proszę przeczytać rozdział „Postępowanie w przypadku problemów”, a gdyby Wasz problem nie był tam opisany, proszę się zwrócić do działu obsługi klienta lub swojego dystrybutora.
- Jednostka pompująca nie wymaga konserwacji.
- Naprawy należy zlecać wyłącznie serwisowi lub autoryzowanym punktom sprzedaży. Nie należy otwierać laktatora ani przeprowadzać napraw we własnym zakresie, gdyż może to zakłócić jego prawidłowe działanie. Nieprzestrzeganie powyższych zasad powoduje utratę gwarancji.
- Nigdy nie zanurzać laktatora w wodzie.
- Nie należy chwycić laktatora mokrymi lub wilgotnymi rękami.
- Nie sięgać po laktator, jeśli wpadł on do wody. Należy natychmiast wyciągnąć zasilacz laktatora z gniazdka, jeśli wpadł on do wody.

- Używając laktatora należy go ustawiać na stabilnej i równej powierzchni.
- Należy całkowicie rozwinąć kabel sieciowy, aby uniknąć jego przegrzania.
- Nigdy nie należy wstawiać laktatora i kabla sieciowego do kuchenki mikrofalowej.
- Jeśli laktator nie jest używany, to zasilacz należy wyciągnąć z gniazdka. Nie wolno pozostawiać laktatora podłączonego do gniazdka.
- Jeśli kabel sieciowy laktatora ulegnie uszkodzeniu, należy go zutylizować.
- Nigdy nie wolno podgrzewać pokarmu w kuchence mikrofalowej, gdyż mógłby zostać nierównomiernie podgrzany i dziecko mogłoby się nim oparzyć.
- Proszę utrzymywać kabel sieciowy z daleka od nagranych powierzchni.
- Tego urządzenia nie mogą obsługiwać osoby o obniżonej sprawności fizycznej, czuciowej ani umysłowej albo niemające odpowiedniego doświadczenia i wiedzy.
- Laktator nie wymaga kalibracji.
- Nie wolno modyfikować laktatora i akcesoriów.

UWAGA

- Nigdy nie zwilżać laktatora wodą. Laktator nie posiada ochrony przed pryskającą wodą i płynami.
- Laktator należy utrzymywać z dala od silnych pól elektromagnetycznych, gdyż mogłyby wystąpić interferencje elektromagnetyczne, mogące negatywnie wpłynąć na funkcjonowanie urządzenia.
- Należy chronić urządzenie oraz akcesoria przed uderzeniami, wilgocią, zanieczyszczeniem, dużymi wahaniami temperatury oraz bezpośrednim promieniowaniem słonecznym.
- Nie ciągnąć za wężyki laktatora.
- Nie wyciągać zasilacza z gniazdka pociągając go za kabel sieciowy.

UWAGA

Wskazówki dotyczące transportu buteleczki

- Transportując pokarm w buteleczce (np. podczas podróży), należy zadbać o to, aby zamknięcie zakręcane buteleczki było zawsze dobrze zakręcone.
- NIE zalecamy przewożenia napęcznionych buteleczek w walizce lub torbie.



OSTRZEŻENIE

Bezpieczeństwo Waszego dziecka!

- Urządzenie to może być używane tylko pod nadzorem dorosłych.
- Ustawiczne, długotrwałe picie płynów przez smoczek (którego nie ma w zestawie BY 40) powoduje próchnicę.
- Nie należy używać smoczka butelki do karmienia (którego nie ma w zestawie BY 40) jako smoczka uspokajającego.
- Przed karmieniem należy zawsze sprawdzać temperaturę.
- Proszę sprawdzać urządzenie przed każdym użyciem i pociągnąć smoczek butelki (którego nie ma w zestawie BY 40) we wszystkich kierunkach.
- Proszę utylizować smoczek butelki przy pierwszych oznakach uszkodzenia lub zużycia.
- Nie wolno narażać smoczka butelki (którego nie ma w zestawie BY 40) na bezpośrednie działanie promieni słonecznych ani upań i wkładać go do środka dezynfekującego („roztwór sterylizujący”) na czas dłuższy niż zalecany, gdyż może to uszkodzić smoczek.
- Smoczek butelki (którego nie ma w zestawie BY 40) nie może stykać się ze słodkimi substancjami, gdyż może to sprzyjać tworzeniu się próchnicy.
- Niewolno używać środków szorujących lub antybakteryjnych.
- Należy sterylizować wszystkie części mające kontakt z pokarmem przez pięć minut we wrzącej wodzie.
- Urządzenie należy myć przed każdym użyciem.
- Proszę zwracać uwagę na to, aby temperatura płynu w butelce nigdy nie przekraczała 50°C.

OSTRZEŻENIE

Wskazówki dotyczące postępowania z bateriami

- Jeśli dojdzie do kontaktu elektrolitu ze skórą lub oczami, należy przemyć je wodą i skontaktować się z lekarzem.
-  Istnieje niebezpieczeństwo połknięcia! Małe dzieci mogłyby połknąć baterie i się nimi udusić. Dlatego baterie należy przechowywać w miejscach niedostępnych dla dzieci.
- Należy zwrócić uwagę na znak polaryzacji plus (+) i minus (-).
- Jeśli z baterii wyciekł elektrolit, należy założyć rękawice ochronne i wyczyścić przegrodę na baterie suchą szmatką.
- Baterie należy chronić przed nadmiernym działaniem wysokiej temperatury.
-  Zagrożenie wybuchem! Nie wrzucać baterii do ognia.
- Nie wolno ładować ani zwierać baterii.
- W przypadku niekorzystania z urządzenia przez dłuższy czas wyjąć baterie z przegrody.
- Używać tylko tego samego lub równoważnego typu baterii.
- Zawsze wymieniać jednocześnie wszystkie baterie.
- Nie należy używać akumulatorów!
- Nie wolno rozmontowywać, otwierać ani rozdrabniać baterii.

6. Opis urządzenia

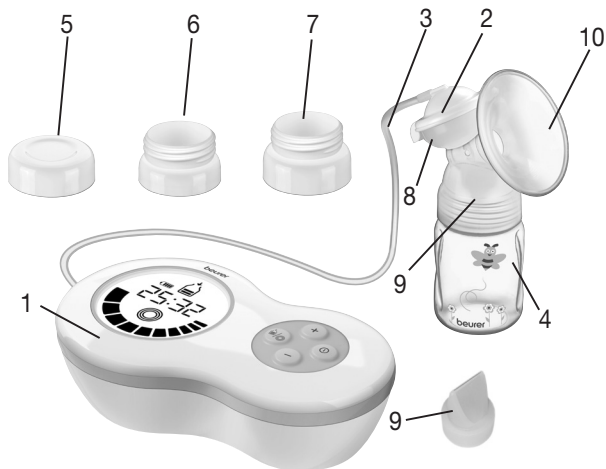

| | |
|--|-------------------------|
| 1. Laktator z wyświetlaczem | 6. Adapter do NUK |
| 2. Wkład laktatora łącznie z membraną silikonową i zaworem silikonowym | 7. Adapter do Avent |
| 3. Wężyc silikonowy | 8. Membrana silikonowa |
| 4. Buteleczka (180 ml) | 9. Zawór silikonowy |
| 5. Zamknięcie zakręcane do buteleczki | 10. Poduszka silikonowa |

Opis wyświetlacza i przycisków

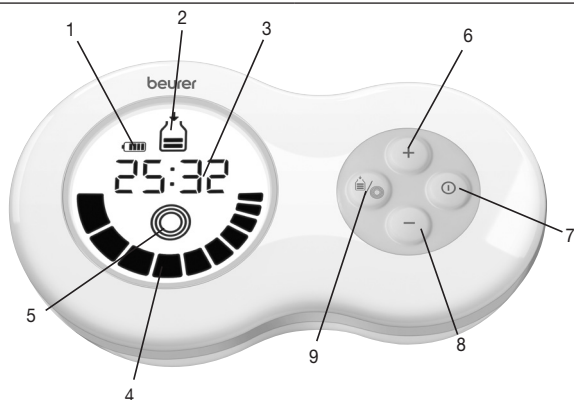

| | |
|---|---|
| 1. Status baterii (w przypadku użytkowania bez zasilacza) | 6. Przycisk + (podwyższenie stymulacji lub stopnia odciągania) |
| 2. Tryb odciągania (pokarm jest odciągany) | 7. Przycisk włączania/wyłączania |
| 3. Wyświetlacz czasu (odliczanie stymulacja/ czastrowania trybu odciągania) | 8. Przycisk – (zmniejszanie stymulacji lub stopnia odciągania) |
| 4. Stopnie stymulacji bądź odciągania | 9. Przycisk TRYB (zmiana między trybem odciągania i stymulacji) |
| 5. Tryb stymulacji (brodawka sutkowa jest stymulowana, pokarm nie jest odciągany) | |

7. Uruchomienie

Wskazówka

Laktator należy sprawdzić pod kątem zewnętrznych uszkodzeń opakowania kartonowego oraz kompletności zawartości. Przed użyciem należy upewnić się, że urządzenie i akcesoria nie wykazują żadnych widocznych uszkodzeń i że wszystkie elementy opakowania zostały usunięte. W razie wątpliwości należy przestać korzystać z urządzenia oraz zwrócić się do przedstawiciela handlowego lub serwisu na podany adres.

7.1 Montaż laktatora

Po wyciągnięciu laktatora z opakowania proszę sprawdzić w szczególności plastikowy zbiornik pod kątem uszkodzeń, tak aby podzespoły elektryczne nie były narażone na działanie cieczy.

1. Dokręć wkład laktatora do buteleczki. Proszę uważać na to, aby wkład laktatora był dokręcony we właściwy sposób tak, aby nie mogła wypłynąć żadna ciecz.

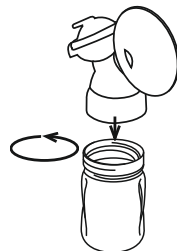

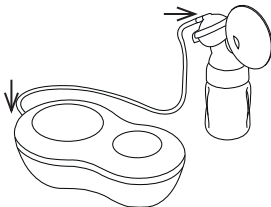
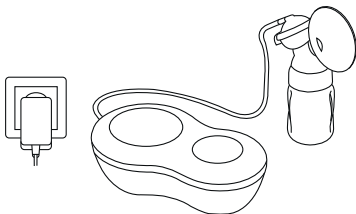
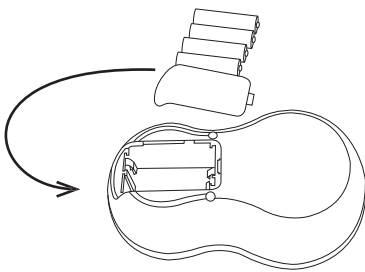
| | |
|---|--|
| <p>2. Należy włożyć silikonowy wężyk do wkładu laktatora i samego laktatora</p> |  |
| <p>3. Połączyć laktator z kablem sieciowym i włożyć wtyczkę do gniazdka sieciowego.</p> |  |
| <p>4. Alternatywnie można też używać laktatora za pomocą baterii. W tym celu należy otworzyć pokrywę przegrody na baterie na odwrocie silniczka. Włożyć cztery baterie AA (które są zawarte w zestawie). Należy koniecznie zwrócić uwagę na to, aby baterie zostały włożone właściwymi biegunami, odpowiednio do oznaczeń. Proszę sprawdzić oznaczenia graficzne znajdujące się w przegródce na baterie. Następnie należy zamknąć przegródkę na baterie w taki sposób, aby zablokowała się w sposób słyszalny i widoczny. Jeden komplet baterii składający się z 4 nowych baterii AA wystarcza na ok. 60 minut pracy (przy najniższym stopniu pracy).</p> |  |

7.2 Mycie i sterylizacja laktatora

OSTRZEŻENIE

Poszczególne podzespoły laktatora (za wyjątkiem silniczka i węża silikonowego), stykające się bezpośrednio z pokarmem, należy pojedynczo sterylizować i myć przed pierwszym i każdym następnym użyciem! Nigdy nie sterylizować silniczka!

Aby właściwie wysterylizować laktator, należy postępować zgodnie z poniższymi punktami:













1. Odkręcić wkład laktatora od buteleczki.
2. Wyciągnąć wężyk silikonowy z wkładu laktatora i silniczka.
3. Usunąć membranę silikonową i zawór silikonowy z wkładu laktatora.
4. Sterylizować buteleczkę i nakładkę laktatora (z membraną silikonową i zaworem silikonowym) przez pięć minut we wrzącej wodzie lub w innym sterylizatorze parowym. Laktator może być używany ponownie po całkowitym wyschnięciu wszystkich poszczególnych części. Nie wolno używać antybakteryjnych środków czyszczących, gdyż mogłyby uszkodzić plastikowe elementy laktatora.
5. Silniczek należy czyścić ostrożnie lekko zwilżoną ściereczką. Nie używać środków czyszczących i rozpuszczalników. W żadnym wypadku nie wolno zanurzać silniczka w wodzie, ponieważ ciecz może przedostać się do wnętrza i spowodować uszkodzenie laktatora. Jeśli urządzenie nie jest używane przez dłuższy czas, należy wyjąć z niego baterie.

8. Obsługa

8.1 Porady dotyczące lepszego odciągania mleka

- Do odciągania należy wybierać miejsce, w którym można się wyjątkowo dobrze odprężyć.
- Do odciągania należy wybierać moment, w którym można się wyjątkowo dobrze odprężyć.
- Laktacja jest lepsza u matek, które mają w pobliżu swoje dziecko lub patrzą na jego zdjęcie.
- W przypadku karmienia dziecka jedną piersią proszę równocześnie używać laktatora przy drugiej.
- Ciepło i odprężenie sprzyjają laktacji. Laktatora należy używać po wzięciu prysznica lub kąpeli.
- Jeśli piersi są obrzmiałe lub poranione, należy na kilka minut położyć na nie ciepłą chustę. To sprzyja laktacji.
- Jeśli mleko nie popłynie z piersi od razu, proszę spróbować się odprężyć i spróbować ponownie za kilka minut.
- W przypadku, gdyby przy użyciu laktatora po pięciu minutach nadal nie popłynęło mleko z piersi, należy przerwać proces i spróbować później.
- W razie pojawiania się silnego bólu przy stosowaniu laktatora proszę się skonsultować z lekarzem.

8.2 Obsługa laktatora

| | |
|--|--|
| <p>1. Przed rozpoczęciem użytkowania proszę dokładnie umyć ręce i piersi.</p> |  |
| <p>2. Usiądź z tułowiem lekko pochylonym do przodu. W celu lepszego podparcia pleców należy użyć poduszki.</p> |  |
| <p>3. Ostrożnie umieścić nakładkę piersiową z poduszką silikonową na piersi. Proszę zwrócić uwagę na to, aby brodawka piersiowa była w całości zamknięta i nie było pęcherzyków powietrza. Aby zagwarantować prawidłowe działanie, nakładka piersiowa musi być mocno przyssana do piersi.</p> |  |
| <p>4. W celu włączenia laktatora proszę nacisnąć przycisk . Laktator rozpoczyna teraz odliczanie automatyczne w trybie stymulacji () , a na wyświetlaczu pojawia się odliczanie dwóch minut. W czasie tych dwóch minut brodawka sutkowa jest stymulowana w celu przygotowania na odciąganie pokarmu. Proszę nastawić odpowiednią siłę stymulacji, używając przycisków  / .</p> |  <p>1. Włączenie trybu stymulacji 2. Intensywność</p> |
| <p>5. Po upływie dwóch minut wyświetlacz zaczyna  migać. Teraz w celu rozpoczęcia odciągania mleka należy nacisnąć przycisk . Używając przycisków  /  należy ustawić siłę ssania tak, aby była odczuwana jako przyjemna. Kiedy w buteleczce znajdzie się 180 ml pokarmu, proszę przerwać proces.</p> | <p>3. Rozpoczęcie odciągania</p>  <p>4. Intensywność</p> |

6. Aby przełączyć się z powrotem na tryb stymulacji, należy nacisnąć przycisk . Stymulacja i odliczanie dwóch minut rozpoczynają się od nowa.

 Laktator posiada funkcję pamięci, co oznacza, że kiedy włącza się laktator, aktywny jest ostatnio ustawiony stopień stymulacji i odciążania.



5. Z powrotem do trybu stymulacji

7. W celu wyłączenia laktatora należy nacisnąć przycisk .

8.3 Przechowywanie pokarmu

Odciągnięty pokarm można przez pewien czas przechowywać także w lodówce lub zamrażarce.

- Chcąc przechowywać pokarm, proszę zwrócić uwagę na to, aby laktator i „kontener” były zdezynfekowane przed użyciem. Pokarm należy przechowywać wyłącznie w zdezynfekowanych pojemnikach.
- Aby przechować pokarm, proszę go wstawić bezpośrednio po odciągnięciu do lodówki lub zamrażalnika. Pokarm nie może stać w temperaturze pokojowej.
- Jeśli chcemy przechować pokarm w zamrażalniku, zalecane jest opisanie butelki i umieszczenie na niej daty odciągnięcia.

OSTRZEŻENIE

Proszę koniecznie kierować się datami przydatności podanymi w następującej tabeli:

| | TEMPERATURA POKOJOWA | LODÓWKA (ok. 3–5°C) | ZAMRAŻALNIK (ok. -16°C) |
|--|----------------------------------|--|------------------------------------|
| Świeżo odciągnięty pokarm | Czas przechowywania: 6 godzin | Czas przechowywania: 24 godziny (Nie przechowywać na drzwiach lodówki, gdyż nie jest tam wystarczają- co zimno) | Czas przechowywania: 3 miesiące |
| Pokarm rozmrożony (który wcześniej był zamrożony) | zużyć natychmiast | 10 godzin | Nie zamrażać ponow- nie! |

8.4 Podawanie pokarmu

- Przed przelaniem przechowywanego pokarmu do butelki proszę zwrócić uwagę na to, czy butelka została zdezynfekowana.
- Aby rozmrozić zamrożony pokarm, należy go pozostawić przez noc w lodówce. W ten sposób zostaną zachowane substancje odżywcze. Po rozmrożeniu pokarmu należy go podać w ciągu 24 godzin. Pokarm rozmrażać w ciepłej wodzie tylko w szczególnie nagłych przypadkach.
- W przypadku, gdyby pokarm miał nieprzyjemny zapach, należy go natychmiast wylać.
- Nigdy nie wolno podgrzewać pokarmu w kuchence mikrofalowej, gdyż mógłby zostać nierównomiernie podgrzany i dziecko mogłoby się nim oparzyć.
- Podgrzewając pokarm proszę sprawdzić jego temperaturę, zanim dziecko zacznie go pić.

9. Co należy zrobić w przypadku problemów?

| Problem | Możliwe rozwiązania |
|--|---|
| Laktator nie zasysa. | <ul style="list-style-type: none"> • Proszę sprawdzić, czy wszystkie części laktatora są ze sobą właściwie zmontowane. • Proszę sprawdzić, czy nakładka laktatora jest właściwie przyłożona do piersi. |
| Pokarm się nie odciąga. | <ul style="list-style-type: none"> • Proszę sprawdzić, czy wężyk silikonowy jest właściwie włożony, nastawiona siła ssania nie jest ustawiona na minimum, a laktator włączony. • Proszę się upewnić, czy w zaworze silikonowym nie znajdują się resztki mleka utrudniające laktację. |
| Odciąganie pokarmu powoduje bóle. | <ul style="list-style-type: none"> • Proszę się odprężyć i spróbować ponownie. Im więcej ćwiczeń, tym lepiej powiedzie się odciąganie pokarmu. • Należy obniżyć ustawioną siłę ssania przyciskiem „minus”. • Proszę zasięgnąć porady lekarza. |
| Pokarm wycieka spod poduszki silikonowej. | <ul style="list-style-type: none"> • Usunąć poduszkę silikonową i osadzić ją ponownie. Proszę zwrócić uwagę, czy poduszka silikonowa ma właściwe położenie, a nakładka laktatora jest dobrze osadzona. • Proszę lekko pochylić tułów do przodu. |
| Zmienił się podzespół laktatora lub jest uszkodzony. | <ul style="list-style-type: none"> • Nie wolno stosować żrących środków czyszczących oraz środków w stanie gazowym i rozpuszczalników. • W niektórych przypadkach silne zmiany temperatury mogą uszkodzić plastikowe elementy laktatora. • Jeśli jeden z elementów jest uszkodzony, proszę już nie używać laktatora. |
| Laktatora nie udaje się łatwo włączyć | <ul style="list-style-type: none"> • Proszę się upewnić, czy laktator jest prawidłowo złożony i włączony. • Proszę się upewnić, czy zasilacz jest prawidłowo połączony z laktatorem. |

9.1 Części zamienne i części ulegające zużyciu

| Artykuł | Numer artykułu |
|---|----------------|
| Nakładka laktatora łącznie z poduszką silikonową (normalny rozmiar), membrana silikonowa, zawór silikonowy, wężyk silikonowy, buteleczka i pokrywa buteleczki | 953.15 |
| Buteleczka ze smoczkiem i pokrywą buteleczki | 163.719 |
| Adapter do butelek Avent i NUK | 163.720 |
| 2 poduszki silikonowe (małe i normalne) | 163.721 |
| Ręczna nakładka laktatora łącznie z poduszką silikonową (normalny rozmiar) | 163.722 |
| Nóżka do butelki | 163.723 |

10. Utylizacja

Zużyte, całkowicie rozładowane baterie należy wyrzucać do specjalnie oznakowanych pojemników zbiorczych, przekazywać do punktów zbiórki odpadów specjalnych lub do sklepu ze sprzętem elektrycznym. Użytkownik jest zobowiązany do utylizacji baterii zgodnie z przepisami.



Na bateriach zawierających szkodliwe związki znajdują się następujące oznaczenia: Pb = bateria zawiera ołów, Cd = bateria zawiera kadm, Hg = bateria zawiera rtęć.



W związku z wymogami w zakresie ochrony środowiska urządzenia po zakończeniu eksploatacji nie należy wyrzucać wraz z odpadami domowymi. Utylizację należy zlecić w odpowiednim punkcie zbiórki w danym kraju. Urządzenie należy zutylizować zgodnie z dyrektywą o zużytym sprzęcie elektrycznym i elektronicznym. W razie pytań należy zwrócić się do odpowiedniej instytucji odpowiedzialnej za utylizację.



11. Dane techniczne

| | |
|---|--|
| Model | BY 40 |
| Typ | BY 40 |
| Źródło zasilania | 4 baterie AA 1,5V (baterie alkaliczne) |
| Napięcie (wejście) | 100 – 240V (AC~) 50/60 Hz |
| Napięcie (wyjście) | 6V (DC ===) 1,0A |
| Wymiary | 168 x 100 x 53 mm |
| Masa | 310 g (bez baterii) |
| Maksymalna moc ssania | 0,32 bar |
| Dopuszczalne warunki eksploatacyjne | od +5°C do +40°C, 30–85% względnej wilgotności powietrza (bez kondensacji), ciśnienie otoczenia 700–1060 hPa |
| Dopuszczalne warunki w miejscu przechowywania | od -20°C do +60°C, 10–95% względnej wilgotności powietrza (bez kondensacji), ciśnienie otoczenia 700–1060 hPa |
| Oczekiwana żywotność | 500 godzin |
| Użytkowanie w przedziałach czasowych | 30 minut ON / 30 minut OFF |
| Klasa bezpieczeństwa | Urządzenie posiada podwójną izolację ochronną i jest zgodne z klasą ochronności II  |
| Wymogi bezpieczeństwa według EN 60601-1 | |
| Artykuły dla niemowląt i dzieci – Sprzęt do picia według EN 14350 | |
| Urządzenie do odciągania pokarmu | |
| Urządzenie z próżnią niską i małą płynnością | |
| Część aplikacyjna typu BF | |
| Urządzenia nie wolno użytkować w obecności wybuchowych lub trujących mieszanek gazowych ani tlenków azotu (gaz rozwesalający)  | |



Producent zastrzega sobie prawo do zmiany danych technicznych z powodu aktualizacji bez konieczności powiadamiania

Wskazówki dot. kompatybilności elektromagnetycznej

Urządzenie spełnia wymogi dyrektywy UE dotyczącej wyrobów medycznych 93/42/EWG, ustawy o wyrobach medycznych oraz normy EN 60601-1-2 (zgodność z CISPR 11, IEC 61000-4-2, IEC 61000-4-3, IEC 61000-4- 4, IEC 61000-4- 5, IEC 61000-4- 6, IEC 61000-4- 11, IEC 61000-4-8) i wymaga zachowania szczególnych środków ostrożności w odniesieniu do kompatybilności elektromagnetycznej.

- Urządzenie jest przeznaczone do użytkowania w każdym otoczeniu wymienionym w niniejszej instrukcji obsługi, włącznie z domem.
- Przy zakłóceniach elektromagnetycznych w pewnych warunkach urządzenie może być użytkowane tylko w ograniczonym zakresie. Wskutek tego mogą wystąpić np. komunikaty o błędach lub awaria wyświetlacza/urządzenia.
- Należy unikać stosowania tego urządzenia bezpośrednio obok innych urządzeń lub wraz z innymi urządzeniami w skumulowanej formie, ponieważ mogłoby to skutkować nieprawidłowym działaniem. Jeśli stosowanie w wyżej opisany sposób jest konieczne, należy obserwować niniejsze urządzenie i inne urządzenia w celu upewnienia się, że działają prawidłowo.
- Stosowanie innych akcesoriów niż te określone lub udostępnione przez producenta urządzenia może prowadzić do zwiększenia zakłóceń elektromagnetycznych lub do zmniejszenia odporności elektromagnetycznej urządzenia oraz do nieprawidłowego działania.
- Nieprzestrzeganie tej instrukcji może prowadzić do ograniczenia wydajności urządzenia.

12. Zasilacz

| | |
|--|---|
| Nr modelu | LXCP12-06 |
| Wejście | 100 – 240 V, 50 – 60 Hz 0,3 A maks. |
| Wyjście | 6V DC, 1 A |
|  | Biegunowość przyłącza napięcia stałego |
|  | Izolacja ochronna/klasa bezpieczeństwa 2 |
| Obudowa i osłony ochronne | Obudowa zasilacza chroni przed kontaktem z przedmiotami lub częściami ciała, które przewodzą lub mogłyby przewodzić prąd (palce, igły, haczyk kontrolny). Użytkownikowi nie wolno jednocześnie dotykać pacjenta i wtyczki wyjściowej zasilacza AC/DC. |

13. Gwarancja/serwis

Firma Beurer GmbH, Söflinger Straße 218, D-89077 Ulm (zwana dalej „Beurer”) udziela gwarancji na ten produkt na następujących warunkach i w poniżej opisanym zakresie.

Poniższe warunki gwarancji nie naruszają ustawowych zobowiązań gwarancyjnych sprzedającego wynikających z umowy kupna zawartej z kupującym.

Gwarancja obowiązuje również w sposób nienaruszający bezwzględnie obowiązujących przepisów dot. odpowiedzialności.

Firma Beurer gwarantuje bezawaryjne działanie oraz kompletność niniejszego produktu.

Obowiązujący na całym świecie okres gwarancji obejmuje 3 lata/lat, licząc od zakupu nowego, nieużywanego produktu przez kupującego.

Niniejsza gwarancja dotyczy tylko produktów nabytych przez kupującego jako konsumenta wyłącznie w celach prywatnych w ramach użytku domowego.

Obowiązuje prawo niemieckie o ile jest to prawnie dopuszczalne.

Jeśli w okresie obowiązywania gwarancji produkt zostanie uznany za niekompletny lub wadliwy w działaniu zgodnie z poniższymi postanowieniami, firma Beurer bezpłatnie wymieni go lub naprawi zgodnie z niniejszymi warunkami gwarancji.

Jeśli kupujący chce zgłosić reklamację gwarancyjną, najpierw kontaktuje się z lokalnym dealerem: patrz załączona lista „Service International” z adresami serwisowymi.

Następnie kupujący otrzymuje dalsze informacje dot. rozpatrywania reklamacji gwarancyjnej, np. gdzie wysłać produkt i jakie dokumenty są wymagane.

Roszczenia z tytułu gwarancji będzie rozpatrywane tylko wtedy, gdy kupujący może przedłożyć

- kopię faktury/paragon zakupu oraz
 - oryginalny produkt
- firmie Beurer lub autoryzowanemu partnerowi firmy Beurer.

Niniejsza gwarancja wyraźnie nie obejmuje:

- zużycia wynikającego z normalnego użytkowania lub używania się produktu;
- dostarczanych z tym produktem akcesoriów, które zużywają się lub ulegają zużyciu podczas prawidłowego użytkowania (np. baterii, akumulatorów, mankietów, uszczelek, elektrod, źródeł światła, nakładek i akcesoriów inhalatora);
- produktów, które były używane, czyszczone, przechowywane lub konserwowane w niewłaściwy sposób i/lub niezgodnie z treścią instrukcji obsługi, a także produktów, które zostały otwarte, naprawione lub zmodyfikowane przez kupującego lub centrum serwisowe nieautoryzowane przez firmę Beurer;
- uszkodzeń powstałych podczas transportu między producentem a klientem lub między centrum serwisowym a klientem;
- produktów, które zostały zakupione jako artykuły grupy B („B-Ware”) lub jako artykuły używane;
- szkód następczych, które wynikają z wady tego produktu (w tym przypadku mogą jednak istnieć roszczenia z tytułu odpowiedzialności za produkt lub wynikające z innych bezwzględnie obowiązujących przepisów prawa dot. odpowiedzialności).

Naprawy lub całkowita wymiana w żadnym wypadku nie przedłużają okresu gwarancji.

